

ceník

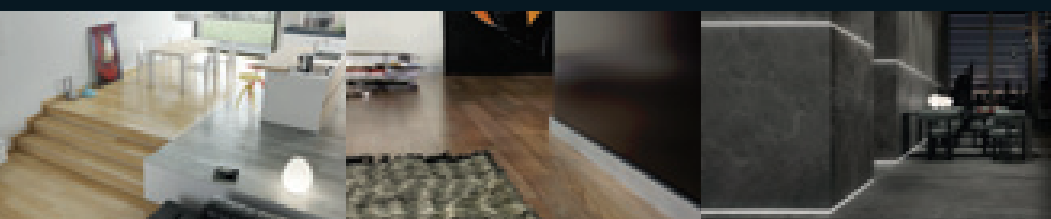

katalog

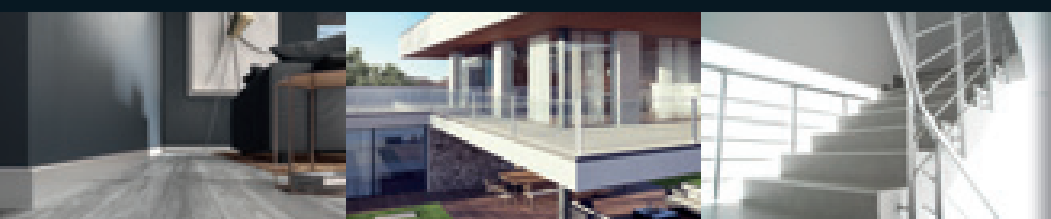

ceny

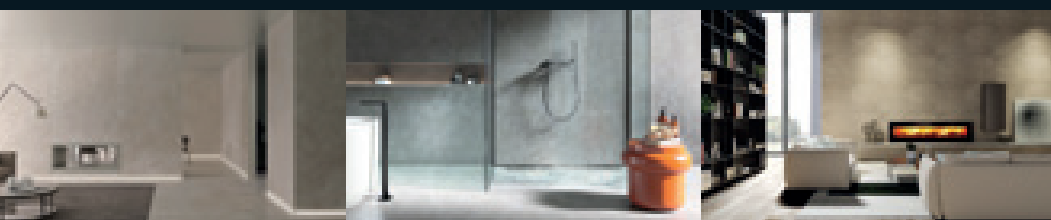

2022_03

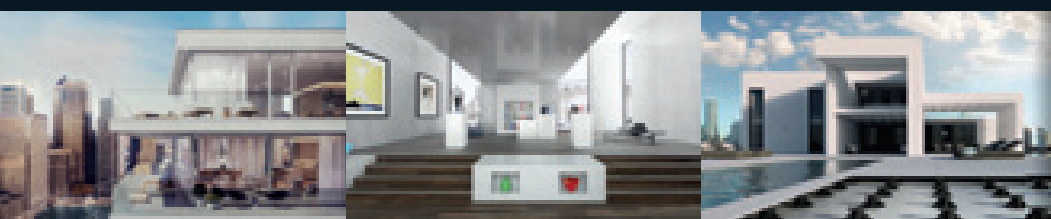

ceník

katalog

ceny

2022_03



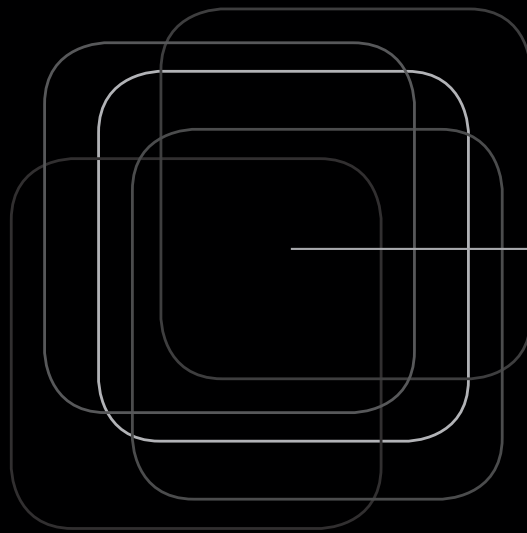



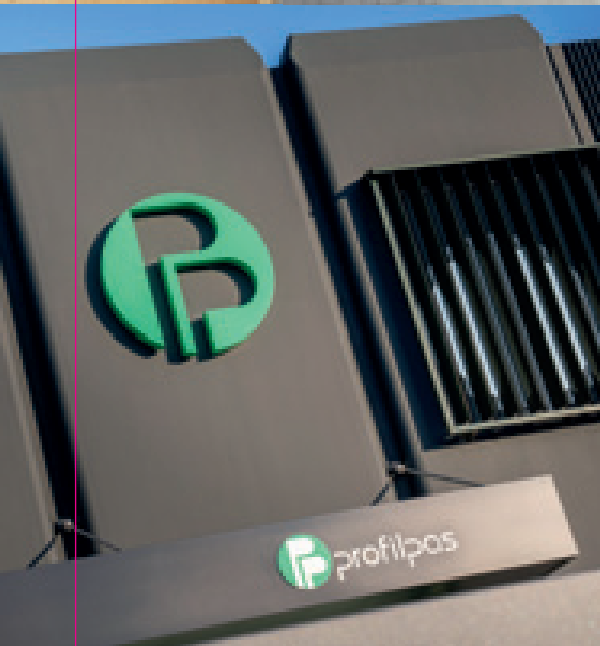
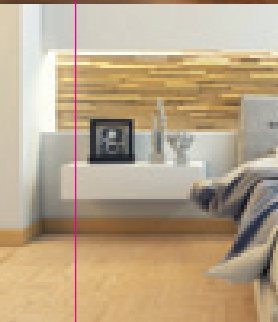
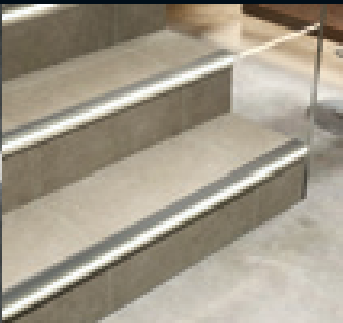





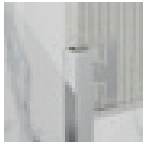





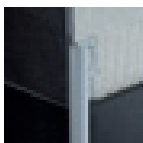

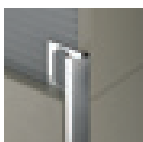

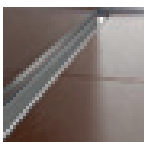



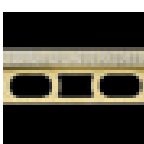

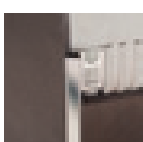
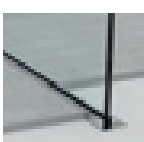

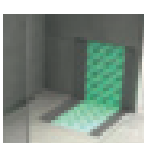
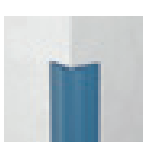



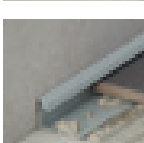









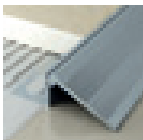



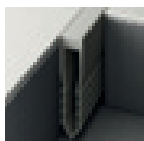













Design is our best profile.

















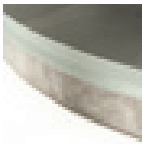











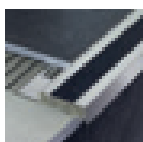

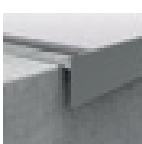







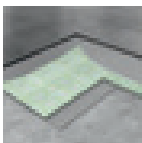

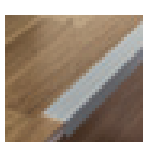
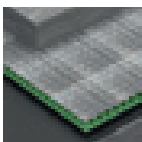

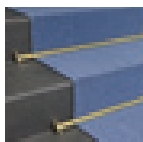







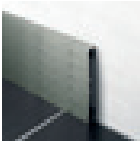

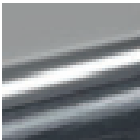

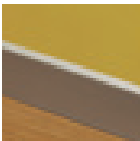



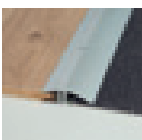



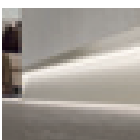

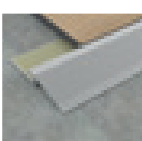
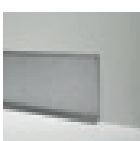

Obecný seznam

profilpas design		CERFIX® PROANGLE Q strana 18		CERFIX® PROTOP strana 47		PROROUND B strana 62			
		CERFIX® PROANGLE strana 26							
		CERFIX® PROTRIM IP strana 31	Listely a dekorativní profily		CERFIX® PROLIST strana 50	žlaby a systémy pro koupelny		PP DRAIN AQUA strana 68	
		CERFIX® PROTRIM strana 32			METAL LINE AF - M DESIGN strana 51			THIN DRAIN strana 73	
		CERFIX® PROTRIM N strana 35			CERFIX® PROLIST-X DESIGN strana 51			SLIM DRAIN strana 75	
		CERFIX® PROANGLE AX - M DESIGN strana 41			CERFIX® PRODECOR - C DESIGN strana 52			SMART DRAIN strana 77	
		CERFIX® PRONIVEL M strana 41			CERFIX® PROSTYLE - C DESIGN strana 52			Q DRAIN strana 79	
		PROCORNER M strana 42						GLASS PROFILE strana 82	
		PROCORNER P strana 44		Profily pro vnitřní rohy			CERFIX® PROROUND M strana 56		WPSTOP strana 90
		PVC LINE 8610- 8611 strana 45					CERFIX® PROROUND P strana 59		SANIBORD strana 92
	CERFIX® PROBORD strana 46				CERFIX® PROROUND M GIC/ strana 60				
					CERFIX® PROINT strana 60-61		Profily pro podlahy o stejně výšce		CERFIX® PROANGLE strana 96

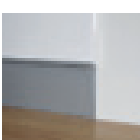
	CERFIX® PROANGLE B strana 97		PROCLASSIC F strana 108	Dilatace		CERFIX® PROJINT DIL NE strana 122
	CERFIX® PROANGLE FLEX strana 98					CERFIX® PROJINT DIL NJ strana 122
	CERFIX® PRODECOR DJ strana 99	Profily pro podlahy o rozdílné výšce				CERFIX® PROJINT DIL NL strana 123
	CERFIX® PRODECOR DJ FLEX strana 99			CERFIX® PRONIVEL P strana 113		CERFIX® PROJINT DIL NF strana 123
	CERFIX® PRODECOR strana 99			CERFIX® PRONIVEL L strana 114		CERFIX® PROJINT DIL NAN strana 124
	CERFIX® PROSTYLE strana 100			CERFIX® PRONIVEL PB strana 114		CERFIX® PROJINT DIL NPAN strana 124
	PROJOINT U strana 101			CERFIX® PRONIVEL FLEX strana 115		CERFIX® PROJINT DIL NIN strana 125
	PROJOINT strana 101			CERFIX® PRONIVEL M strana 115		CERFIX® PROJINT DIL NIL strana 125
	PROJOINT T strana 102			PROLEVEL HIGH strana 116		CERFIX® PROJINT DIL NTA - NTI - NTO strana 126
	PROJOINT R strana 104			PROLEVEL MEDIUM strana 118		CERFIX® PROJINT DIL STA - STI strana 126
	PROJOINT M strana 104			PROLEVEL THIN strana 119		CERFIX® PROJINT DIL NZA strana 127
	PROCLASSIC R strana 105					CERFIX® PROJINT DIL NZS strana 127

Obecný seznam

	CERFIX® PROJOINT DIL PBE strana 128	Profily pro balkóny a terasy		CERFIX® PROTEC CPCV - CPCI strana 140		CERFIX® PROSTEP SMA - SM strana 152
	CERFIX® PROJOINT DIL PBH strana 129			CERFIX® PROTEC CPCVF strana 140		CERFIX® PROTRIM IP strana 153
	CERFIX® PROJOINT DIL PAS strana 129			CERFIX® PROTEC CPCV/30/ strana 142		CERFIX® PROSTEP SNG - SN strana 153
	CERFIX® PROJOINT DIL PHDE strana 130			CERFIX® PROTEC CPNV strana 143		CERFIX® PROSTEP SAR - SIR strana 154
	CERFIX® PROJOINT DIL PFFE strana 130			CERFIX® PROTEC CPNVF strana 143		CERFIX® PROSTEP SIS strana 155
	CERFIX® PROCOVER FLEX strana 131			CERFIX® PROTEC CPGV strana 144		CERFIX® PROSTEP SIX strana 155
	CERFIX® PROCOVER FIX strana 131			CERFIX® PROTEC CPQV strana 145		CERFIX® PROSTEP WOOD strana 156
	CERFIX® PROCOVER strana 132		CERFIX® PROTEC CPEV - CPEI strana 146		CERFIX® PROSTEP SP strana 156	
Izolace, separace, temperování, odvodnění		WPSTOP strana 136		CERFIX® PROTEC CPHA - CPHV strana 148		CERFIX® PROSTEP SA - SB strana 157
		WPSTOP 3 strana 137		CERFIX® PROTEC CPLB - CPLV strana 149		PROTECT strana 158
		WPSTOP DRAIN 10 strana 137	Schodové hrany		CERFIX® PROSTEP SGA - SGI - SGN - SGK strana 152	
				PROSTAIR strana 168		

Profily pro dřevěné a laminátové podlahy		UNISYSTEM PLUS strana 174		CERFIX® PROTRIM strana 191		METAL LINE 89 TREND COLOR strana 202	
		PROFIX THIN strana 180		CERFIX® PROANGLE strana 191		METAL LINE 89 I DESIGN strana 203	
		PRESTOWOOD strana 182		CERFIX® PROANGLE Q strana 191		PROLIGHT METAL LINE 89 strana 203	
		RC strana 185		CERFIX® PROROUND M strana 192		METAL LINE 89/613 strana 204	
		TERMINAL FLEX strana 185		CERFIX® PROINT strana 192		METAL LINE 105 strana 205	
		ALFIX 616 strana 186				METAL LINE 87 - 88 strana 206	
		ALFIX 46 strana 187	metal line		METAL LINE 90 strana 198		PROLIGHT METAL LINE S SKL/2 strana 207
		CERFIX® PROJOINT DIL strana 188			METAL LINE 90 TREND COLOR strana 198		METAL LINE AF - M DESIGN strana 207
		CERFIX® PRONIVEL PB strana 188-189			METAL LINE 790 strana 200		METAL LINE 100 strana 208
		CERFIX® PROJOINT T strana 189			METAL LINE 92 strana 201		METAL LINE 101 strana 208
	CERFIX® PROSTEP strana 190			METAL LINE 93 strana 201		METAL LINE 95 strana 209	
	PROTECT strana 190			METAL LINE 89 strana 202		METAL LINE 98 strana 210	

Obecný seznam



METAL LINE 97/4
strana 211

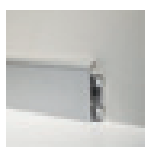

METAL LINE 97/7
strana 212

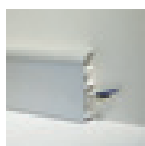

METAL LINE 97/8
strana 213

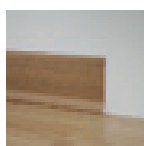

PVC LINE 8600
strana 221

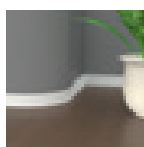

PVC LINE 8181
strana 221

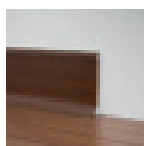

PVC LINE 8596
- 8598
strana 222

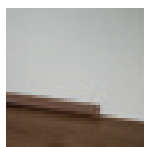

PVC LINE 8580
- 8582
strana 222

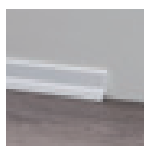

PVC LINE 8602
strana 223

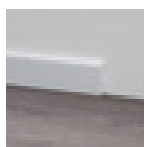

PVC LINE 8603
strana 224

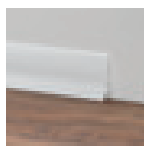

PVC LINE 8607
strana 225



PVC LINE 148 -
172 - 173
strana 226



PVC LINE 170 -
169 - 171
strana 227

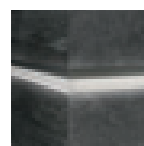

PROLIGHT
PROLIST Q LQL
strana 232



PROLIGHT
PROANGLE Q
ZQAL
strana 233



PROLIGHT
PROSTEP
SGA/11L
strana 234

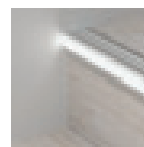

PROLIGHT
PROTECT G/9/F
strana 234

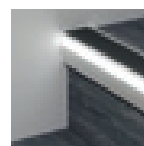

PROLIGHT
PROTECT
126/L/F
strana 235

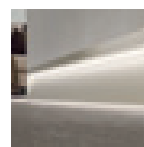

PROLIGHT
METAL LINE S
SKL/2
strana 236

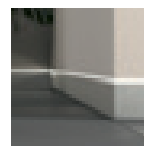

PROLIGHT METAL
LINE 87/88
strana 237



PROLIGHT
METAL LINE 89
strana 238



ELEKTRICKÉ
DOPLŇKY
strana 240

PVC řada

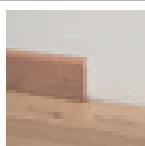

PVC LINE 8605
strana 216



PVC LINE 8606
strana 216

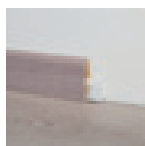

PVC LINE 8608
strana 217



PVC LINE 8615
strana 218



PVC LINE 8616
strana 218

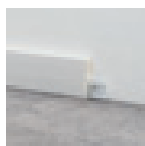

PVC LINE 8613
strana 219

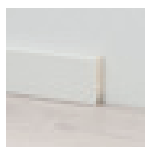

PVC LINE 8612
strana 220



PVC LINE 8614
strana 220

prolight



PROLIGHT
PROLIST LLA
- LLB
strana 230



PROLIGHT
PROLIST TLA
- CLA
strana 231

technické podlahové rohože

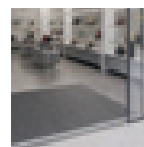





PROMAT
strana 245

Podlahové Terče		PP LEVEL DUO® TERČE KOMPLETNÍ strana 249		FIVE strana 264	
		PP LEVEL DUO® SEKTOROVÉ TERČE strana 250		DISTANČNÍ KŘÍŽKY strana 265	
		PP LEVEL DUO® SYSTÉM S DVOJITÝM NOSNÍKEM strana 253		DOPLŇKY K POKLÁDCE strana 266	
		PP LEVEL FIX TERČE KOMPLETNÍ strana 254		PROFLEX MACHINE strana 267	
		PP LEVEL MINI strana 255			
		SP1 strana 255	Profily FAI DA TE (kutilské profily)		PROFILY FAI DA TE (KUTILSKÉ PROFILY) strana 270
		PP LEVEL - PŘÍSLUŠENSTVÍ strana 256			
		CERFIX® PROTEC CPLB - CPLV strana 257	Reklamní materiály pro prodejny		REKLAMNÍ MATERIÁLY PRO PRODEJNY strana 278
doplňky k pokládce		PROTILER strana 261	Seznam jednotlivých profilů	strana 290	
		FIX LEVEL strana 262			
		KLIC LEVEL strana 263			

nerez ocel

	SS nerez ocel leštěný AISI 304 DIN 1.4301
	SS3 nerez ocel leštěný AISI 316 DIN 1.4404
	SS0 nerez ocel leštěný AISI 430 DIN 1.4016
	SSP nerez ocel super leštěný AISI 304 DIN 1.4301
	SSS nerez ocel broušená AISI 304 DIN 1.4301
	SSB nerez ocel pískovaná AISI 304 DIN 1.4301
	nerez ocel broušená AISI 430 - DIN 1.4016













mosaz

	BN přírodní
	BP leštěný
	BCP pochromovaný
	BCG pozlacená mosaz 24K

hliník

	AN přírodní
---	-----------------------

eloxovaný hliník

	AS stříbro
	AG zlato
	ASG pískové zlato
	AT titan
	AB bronz
	ABE eloxovaný bronz
	ABL černý
	platina
	titan
	hnědý
	tmavě hnědý
	karbon

lesklý hliník lesklý

	ABPS stříbro
---	------------------------

	ABPG zlato
---	----------------------

	ABPT titan
---	----------------------

	ABPC měď
---	--------------------

lesklý hliník broušený

	ABSS stříbro
---	------------------------

	ABSG zlato
---	----------------------

	ABST titan
---	----------------------

	ABSG měď
---	--------------------

	ABSB černý
---	----------------------

lesklý hliník škrábaný

	ABBS stříbro
---	------------------------

lakovaný hliník

	AC RAL 9003 bílý matný
--	----------------------------------

	AC RAL 9003 bílý
---	----------------------------

	AC RAL 9010 bílý matný
---	----------------------------------

	AC RAL 9010 bílý leštěný
---	------------------------------------

	AC RAL 8019 hnědý
---	-----------------------------

	AC RAL 7038 šedý popel
---	----------------------------------

	AC RAL 7038 šedý popel zdrsňený
---	---

	AC RAL 9006 šedý kovový
---	-----------------------------------

	AC RAL 9007 šedý hliník
---	-----------------------------------

	AC šedý antracit
---	-------------------------

	AC rez
---	---------------

	AC šedý antik
---	----------------------

	AC béžový
---	------------------

	AC písek
---	-----------------

	AC greige
---	------------------

	AC kámen
---	-----------------

	AC šedý
---	----------------

	AC bronz
---	-----------------

	AC testa di moro
---	-------------------------

	AC bílý ST
---	-------------------

	AC černý ST
---	--------------------

	AC concrete white
---	--------------------------

	AC concrete graphite
---	-----------------------------

	AC concrete smoke
---	--------------------------

	AC concrete mud
---	------------------------

	AC concrete sand
---	-------------------------

	AC metal dark
---	----------------------

	AC metal light
---	-----------------------

	AC solid white
---	-----------------------

dekory Alcom® Plus

	02
--	----

	05
---	----

	08
---	----

	10
---	----

	11
---	----

	12
---	----

	13
---	----

	14
---	----

	18
---	----

	19
---	----

	20
---	----

	25
---	----

	26
---	----

	31
---	----

	32
---	----

	34
---	----

	35
---	----

	36
---	----

	37
---	----

	38
---	----

	39
---	----

	40
---	----

	41
---	----

	42
---	----

	43
---	----

	44
---	----

	47
---	----

	65
---	----

	71
---	----

	72
---	----

	73
--	----

	74
---	----

	76
---	----

	77
---	----

	78
---	----

	79
---	----

	80
---	----

	81
---	----

	89
---	----

	91
---	----

	92
---	----

	93
---	----

	94
---	----

	95
---	----

	351
---	-----

	363
---	-----

	372
---	-----

	490
---	-----

	560
	580
	590
	665
	670
	951
	975
	1003
	1006
	1009
	1012
	1021
	1024
	1030
	1033
	1036
	1042
	1045
	1051
	1054
	1057
	1060
	1063
	1066
	1069
	1081
	1084
	1090
	1093
	1096

	1099
	1102
	1105
	1108
	1111
	1202
	1203
	1204
	1205
	1206
	1207
	1208
	1209
	1210
	1211
	1212
	1213
	1214
	1215
	1216
	1217
	96 - bílý RAL 9010 lisovaný
	97 - černý RAL 9005 lisovaný
	99 - stříbro kartáčovaná
	100 - ocel kartáčovaná
masivní dřevo	
	dub přírodní
PVC	
	kód 400 sněhobílý
	kód 402 bílý

	kód 404 9001 bílý krémový
	kód 406 RAL 1015 - slonovina
	kód 408 RAL 1019 - béžový šedý
	kód 410 RAL 7030 - šedý kámen
	kód 412 RAL 7038 - šedý popel
	kód 414 RAL 7035 - šedá svítivá
	kód 416 antracit
	kód 418 modrý
	kód 420 azurový pastelový
	kód 422 zelený světlý
	kód 424 RAL 3002 - červený
	kód 426 RAL 9005 - černý
	kód 428 RAL 1023 - žlutý
	kód 430 růžový pastelový
	kód 432 béžový bahama
	kód 434 broskev
	kód 436 camědllo
	kód 438 hnědý
	kód 440 hnědý scuro
	kód 442 corallo
	kód 444 terra di siena
	kód 446 terracotta
PVC lehčené	
	dekor 518
	dekor 520
	dekor 524
	dekor 525
	dekor 528
	dekor 530
	dekor 531

	dekor 532
	dekor 533
	dekor 534
	dekor 536
	dekor 540
	dekor 542
	dekor 544
	dekor 545
	dekor 555 bílý
	dekor 556 světle šedý
	dekor 557 černý
	dekor 558 antracit
	dekor 559 šedý
	dekor 561 žlutý
	dekor 562 zelený
	dekor 563 azurový
	dekor 564 červený





Profily pro venkovní rohy

Řada profilů věnovaných k ochraně a ukončení vnějších rohů keramických obkladů. Jsou to vhodné profily pro každé prostředí díky velkému množství dostupných ukončení. Profily se perfektně doplňují s každou typologií keramiky a nabídnou lineárnost každé kompozici obkladu s lištou.

Profily pro venkovní rohy

cerfix® proangle Q

Proangle Q z hliníku je řada univerzálních profilů čtyřhranného tvaru účelově vyvinutá k zakončení a ochraně vnějších rohů keramických obkladů, která může také sloužit k dokončení pracovních ploch a plošin.

ZQVNH/ je vybavená certifikovanou antibakteriální technologií (podle mezinárodně uznávaného testu JIS Z 2801:2000), která umožňuje snížit počet bakterií pokládáných za nejvíce nebezpečné až o 99% a zajišťuje tak dlouhodobou optimální hygienickou úroveň.



ZQBN/10 lesklý stříbro leštěné



PROANGLE Q

délka = 270 cm - baleno po 20 kusech

POLOŽKA	povrch		4,5	6	8	9	10	11	12,5
HLINÍK									
ZQAN/	eloxovaný stříbro		88772	88875	88876	88877	88878	88879	88880
	<i>kč / m</i>								
ZQAN/	eloxovaný titan		88902	88903	88904	88905	88906	88907	88908
	<i>kč / m</i>								
ZQAN/	eloxovaný černý		-	-	89205	-	89206	89207	89208
	<i>kč / m</i>								
ZQBN/	lesklý stříbro leštěné		88816	88919	88920	88921	88922	88923	88924
	<i>kč / m</i>								
ZQBN/	lesklý zlato leštěné		88933	-	88935	-	88937	-	88939
	<i>kč / m</i>								
ZQTN/	lesklý titan leštěný		88949	88950	88951	88952	88953	88954	88955
	<i>kč / m</i>								
ZQBRN/	lesklý měď leštěná		-	-	-	-	88969	-	88971
	<i>kč / m</i>								
ZQBSN/	lesklý stříbro broušený		88981	88982	88983	-	88985	88986	88987
	<i>kč / m</i>								
ZQBSN/	lesklý zlato broušený		88997	-	88999	-	89001	-	89003
	<i>kč / m</i>								
ZQTMN/	lesklý titan broušený		89013	89014	89015	-	89017	-	89019
	<i>kč / m</i>								
ZQBRSN/	lesklý měď broušený		-	-	89031	-	89033	-	89035
	<i>kč / m</i>								
ZQBSN/	lesklý kartáčovaný černý		-	-	-	-	89209	89210	89211
	<i>kč / m</i>								
ZQAGN/	lesklý stříbro škrábané		89061	-	89063	-	89065	-	89067
	<i>kč / m</i>								
HLINÍK LAKOVANÝ									
ZQVN/	lakovaný bílý matný RAL 9003		-	-	89200	-	89202	89203	89204
	<i>kč / m</i>								
ZQVN/	lakovaný bílý RAL 9003		89077	89076	89079	-	89081	89078	89083
	<i>kč / m</i>								
HLINÍK LAKOVANÝ ANTIBAKTERIÁLNÍ									
ZQVNH/	lakovaný bílý RAL 9003		-	-	89080	-	89082	-	89084
	<i>kč / m</i>								

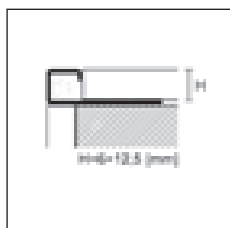
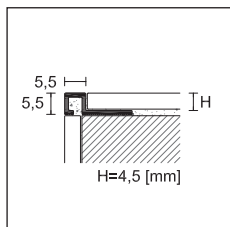

ZQAN/10 eloxovaný hliník černý

Doplňte kód o výšku H (například ZQAN/ pro 8mm bude ZQAN/8)

položky ZQVN jiné barvy na vyžádání od min. 540m od barvy

Pro kusový prodej běžte na stranu 288



ZQAN/ /EI
eloxovaný hliník
stříbro

PROANGLE Q - VNITŘNÍ/VNĚJŠÍ ROHY A UKONČENÍ

baleno po 5 kusech*		V							
POLOŽKA	povrch	4,5	6	8	9	10	11	12,5	
HLINÍK									
ZQAN/ /EI	eloxovaný stříbro		88809	88882	88883	88884	88885	88886	88887
	eloxovaný titan		88910	88911	88912	88913	88914	88915	88916
<i>kč / kus</i>									
ZQAN/ /EI	eloxovaný černý		-	-	89223	-	89224	89225	89226
			-	-	-	-	-	-	-
<i>kč / kus</i>									
ZQBN/ /EI	lesklý stříbro leštěné		88829	88926	88927	88928	88929	88930	88931
	lesklý zlato leštěné		88941	-	88943	-	88945	-	88947
ZQVN/ /EI	lakovaný bílý matný RAL 9003		-	-	89192	-	89194	89195	89196
	lakovaný bílý RAL 9003		89085	89086	89087	-	89089	89088	89091
<i>kč / kus</i>									
ZQTN/ /EI	lesklý titan leštěný		88957	88958	88959	88960	88961	88962	88963
ZQBRN/ /EI	lesklý měď leštěná		-	-	-	-	88977	-	88979
ZQBSN/ /EI	lesklý stříbro broušený		88989	88990	88991	-	88993	88994	88995
	lesklý zlato broušený		89005	-	89007	-	89009	-	89011
ZQTMN/ /EI	lesklý titan broušený		89021	89022	89023	-	89025	-	89027
ZQBRSN/ /EI	lesklý měď broušený		-	-	89039	-	89041	-	89043
ZQBSN/ /EI	lesklý kartáčovaný černý		-	-	-	-	89227	89228	89229
<i>kč / kus</i>									
ZQAGN/ /EI	lesklý stříbro škrábané		89069	-	89071	-	89073	-	89075
<i>kč / kus</i>									

nerozbalitelné

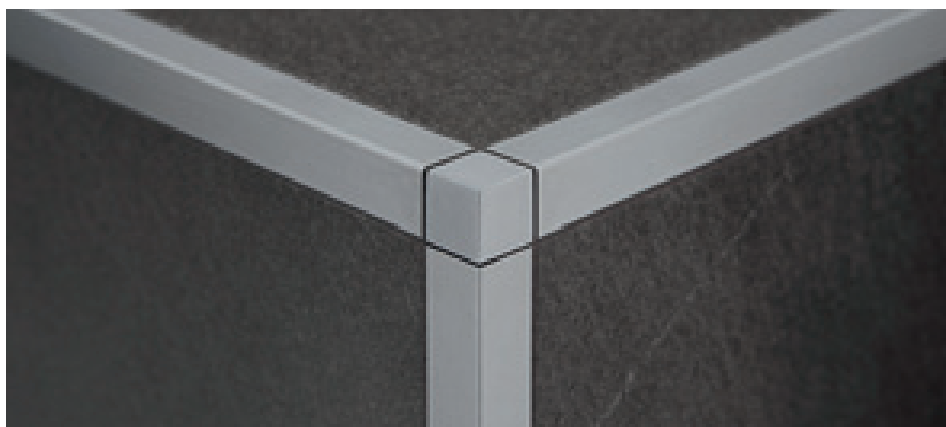

ZQAN/10 + ZQAN/10/EI eloxovaný hliník stříbro

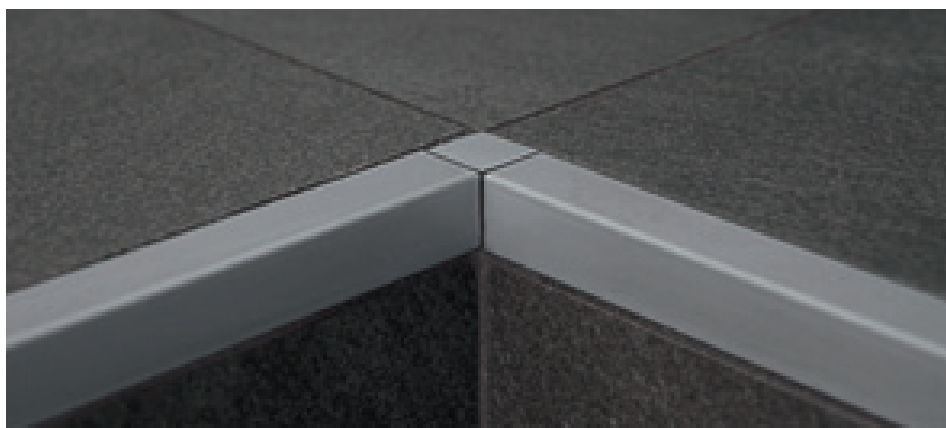

ZQAN/10 + ZQAN/10/EI eloxovaný hliník stříbro

Doplníte kód o výšku H
(například ZQAN/ /EI pro 8mm bude ZQAN/8/EI)

* dostupné na vyžádání baleno 1 kus v sáčku
+ korun (například ZQAN/8/EI kód 88883
bude 88883/B)

Pro kusový prodej běžte na stranu 288

Profily pro venkovní rohy

cerfix® proangle Q

Lakovaný hliník Trend Color Stone - jedná se o moderní povrchové úpravy v neutrálních odstínech, které jsou zároveň teplé a tlumené a které obnovují heterogenitu kamene díky jeho působení drsnému na dotek.

Lakovaný hliník Trend Color Concrete - šest originálních povrchových úprav betonu připomíná typické barvy metropolí oživené uhlazenějším pohledem. Lakovaný hliník Trend Color Metal má dva speciální kovové odstíny, které reprodukuje měňavou povahu kovů.



ZQVN/10 lakovaný hliník kámen

PROANGLE Q - TREND COLOR

délka = 270 cm - baleno po 20 kusech

V

POLOŽKA	povrch	8	10	11	12,5
---------	--------	---	----	----	------

LAKOVANÝ HLINÍK

TREND COLOR STONE

testa di moro		89360	89310	89311	89312
šedý antracit		89093	89095	89106	89097
šedý antik		89362	89220	89221	89222
šedý		89363	89290	89291	89292
rez		89094	89096	89107	89098
bronz		89365	89300	89301	89302
kámen		89366	89280	89281	89282
greige		89367	89270	89271	89272
písek		89368	89260	89261	89262
běžový		89369	89250	89251	89252
bílý stone		89370	89320	89321	89322
černý stone		89371	89330	89331	89332

ZQVN/

NEW TREND COLOR CONCRETE

concrete white		-	89131	89161	89181
concrete graphite		-	89132	89162	89182
concrete smoke		-	89133	89163	89183
concrete mud		-	89134	89164	89184
concrete sand		-	89135	89165	89185
solid white		-	89138	89168	89188

NEW TREND COLOR METAL

metal dark		-	89136	89166	89186
metal light		-	89137	89167	89187

kč / m

samostatné balení - Na vyžádání dostupné i jiné výšky s barvami TREND COLOR - minimálně od 540 metrů.

TREND
COLOR

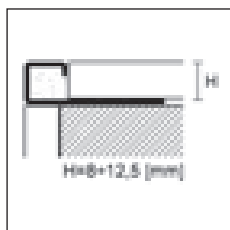

ZQVN/

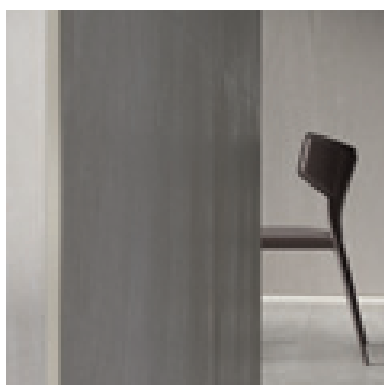

ZQVN/10 lakovaný hliník concrete white





















Doplňte kód o výšku H
(například ZQVN/ pro výšku 10 bude H=10 ZQVN/10).

Pro kusový prodej běžte na stranu 288

PROANGLE Q - TREND COLOR - VNITŘNÍ/VNĚJŠÍ ROHY A UKONČENÍ

baleno po 5 kusech*

V

POLOŽKA	povrch	8	10	11	12,5	
LAKOVANÝ HLINÍK						
TREND COLOR STONE						
	testa di moro		89380	89303	89304	89305
	šedý antracit		89100	89102	89108	89104
	šedý antik		89382	89213	89214	89215
	šedý		89383	89283	89284	89285
	rez		89101	89103	89109	89105
	bronz		89385	89293	89294	89295
	kámen		89386	89273	89274	89275
	greige		89387	89263	89264	89265
	písek		89388	89253	89254	89255
	běžový		89389	89243	89244	89245
ZQVN/ /EI	bílý stone		89390	89340	89341	89342
	černý stone		89391	89350	89351	89352
NEW TREND COLOR CONCRETE						
	concrete white		-	89392	89402	89410
	concrete graphite		-	89394	89403	89411
	concrete smoke		-	89395	89404	89412
	concrete mud		-	89396	89405	89413
	concrete sand		-	89397	89406	89414
	solid white		-	89400	89409	89417
NEW TREND COLOR METAL						
	metal dark		-	89398	89407	89415
	metal light		-	89399	89408	89416
kč / kus						

nerozbitelné

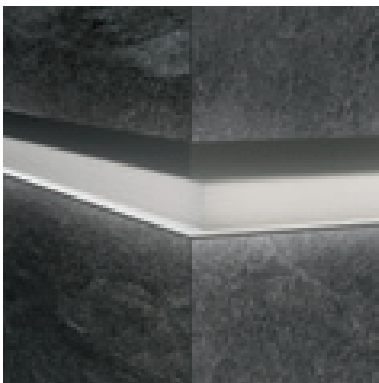

 ZQVN/ /EI
lakovaný hliník
písek

Profil a soklové lišty osvětlené v povrchových úpravách Trend Color - na str. 232 a 236

doplňte kód položky o výšku H
(například ZQVN/ /EI pro výšku H = 10
se stane ZQVN/10/EI).

* dostupné taky v balení po 1ks s příplatkem
kč (například ZQVN/10/EI kód 89303 se stane
89303/B).

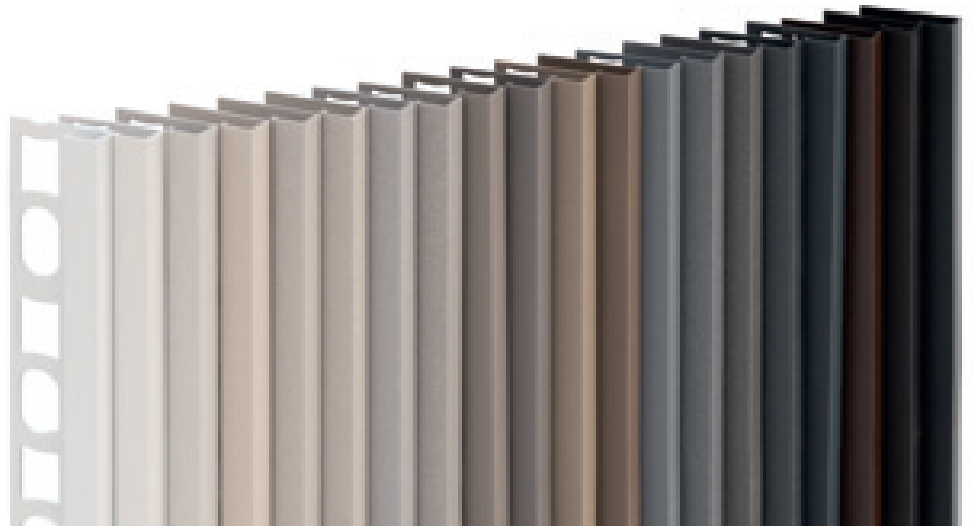
Pro kusový prodej běžte na stranu 288



ZQVN/10 povrchy Trend Color

Profily pro venkovní rohy

cerfix® proangle Q

X Design z anodizovaného hliníku je charakterizován zvláštním satinováním a originálními barvami, které umožňují široký výběr sladění barev vytvořených designéry interiérů a architektky na základě posledních tendencí moderního návrhářství.



ZQAND/10 eloxovaný hliník hnědý

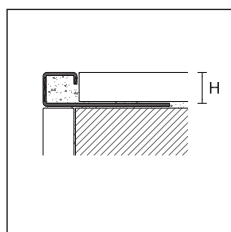





ZQAND/



PROANGLE Q - X DESIGN

délka = 270 cm - baleno po 20 kusech





		V			
POLOŽKA	povrch	8	10	12,5	
ELOXOVANÝ HLINÍK					
	platina		31110	31112	31114
	titan		31120	31122	31124
ZQAND/	hnědý		31130	31132	31134
	tmavě hnědý		31140	31142	31144
	karbon		31150	31152	31154

kč / m

samostatné balení

PROANGLE Q - X DESIGN - VNITŘNÍ/VNĚJŠÍ ROHY A UKONČENÍ

baleno po 5 kusech

		V			
POLOŽKA	povrch	8	10	12,5	
ELOXOVANÝ HLINÍK					
	platina		31160	31162	31164
	titan		31170	31172	31174
ZQAND/ /EI	hnědý		31180	31182	31184
	tmavě hnědý		31190	31192	31194
	karbon		31200	31202	31204

kč / kus

nerozbalitelné



ZQAND/ /EI
hliník
eloxovaný
hnědý



Doplnit kód zboží o rozměr H
(například ZQAND/ s H=8 se stane ZQAND/8)
Pro kusový prodej běžte na stranu 288

Proangle Q z nerezavějící oceli je řada univerzálních profilů čtyřhranného tvaru účelově vyvinutá pro uzavření a ochranu vnějších rohů keramických obkladů. Jsou také určeny zejména pro uzavření a ochranu dláždění a schodů z nejrůznějších materiálů jako je keramika, kámen, palubovky a pryskyřice a mohou také fungovat jako konečná úprava pracovních ploch a plošin. Nerezavějící ocel činí profily odolnými zejména proti chemickým a atmosférickým vlivům. Verze AISI 316 DIN 1.4404 nabízí větší odolnost proti korozi a je tudíž doporučována pro povrchy vystavené většímu vlivu chemikálií jako jsou bazény, potravinářský průmysl a přímořské oblasti.



ZQINP/10 nerez ocel pískovaná AISI 304-DIN 1.4301

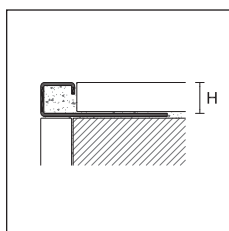

PROANGLE Q

délka = 270 cm - baleno po 20 kusech

POLOŽKA	povrch		6	8	9	10	11	12,5	15
OCEL									
ZQIN/	nerez ocel AISI 304 - DIN 1.4301		90049	90050	90051	90052	90053	90054	90055
	kč / m								
ZQINS/	nerez ocel broušená AISI 304 - DIN 1.4301		90100	90101	90102	90103	90104	90105	90106
ZQINP/	nerez ocel pískovaná AISI 304 - DIN 1.4301		90130	90131	90132	90133	90134	90135	90136
	kč / m								
ZQINX/	nerez ocel AISI 316 - DIN 1.4404		-	90107	-	90109	-	90111	-
	kč / m		-		-		-		-

samostatné balení - ZQIN/15, ZQINS/15 a ZQINP/15 baleno po 10 kusech

PROANGLE Q - VNITŘNÍ/VNĚJŠÍ ROHY A UKONČENÍ

baleno po 5 kusech

POLOŽKA	povrch		6	8	9	10	11	12,5	15
OCEL									
ZQIN/ /EI	nerez ocel AISI 304 - DIN 1.4301		90064	90065	90066	90067	90068	90069	90070
	kč / kus								
ZQINS/ /EI	nerez ocel broušená AISI 304 - DIN 1.4301		90112	90113	90114	90115	90116	90117	90118
ZQINP/ /EI	nerez ocel pískovaná AISI 304 - DIN 1.4301		90137	90138	90139	90140	90141	90142	90143
	kč / kus								
ZQINX/ /EI	nerez ocel AISI 316 - DIN 1.4404		-	90119	-	90121	-	90123	-
	kč / kus		-		-		-		-
METALICKÁ									
ZQIM/ /EI	ocel leštěný		-	90092	90093	90094	90095	90096	-
	kč / kus		-						-
ZQIMS/ /EI	ocel kartáčovaná		-	90152	90153	90154	90155	90156	-
	kč / kus		-						-
ZQIMP/ /EI	ocel pískovaná		-	90162	90163	90164	90165	90166	-
	kč / kus		-						-

nerozbalitelné pro výšku ZQIM/ /EI, ZQIMS/ /EI a ZQIMP/ /EI



ZQIN/ /EI nerez ocel AISI 304 - DIN 1.4301



ZQIN/10/EI nerez ocel AISI 304 - DIN 1.4301

Doplňte kód o výšku H (například ZQIN/ pro 8mm bude ZQIN/8)
Pro kusový prodej běžte na stranu 288

Profily pro venkovní rohy

cerfix® proangle Q

Proangle Q z leštěné mosazi je klasický a zároveň moderní a snadno použitelný pro držadla, kohouty a další komponenty mobiliáře, které jsou ze stejného materiálu a se stejnou konečnou úpravou. Verze z pochromované mosazi se odlišuje svým třpytem a je dokonalá jako dekorativní prvek v prostředích, které se odlišují svou elegancí a důrazem na detail.



ZQKN/10 mosaz pochromovaná

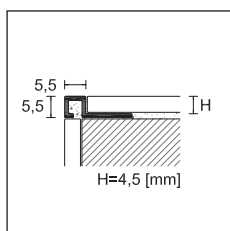

PPDESIGN

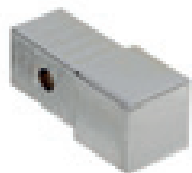
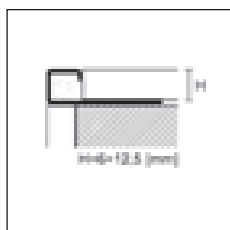

ZQKN/ EI
mosaz pochromovaná

PROANGLE Q

délka = 270 cm - baleno po 20 kusech

POLOŽKA	povrch	4,5	8	V	10	11	12,5
---------	--------	-----	---	---	----	----	------

LEŠTĚNÁ MOSAZ

ZQLN/	leštěný		90022	90056	90057	90063	90058
		kč / m					

MOSAZ POCHROMOVANÁ

ZQKN/	pochromovaný		88870	90059	90060	90074	90061
		kč / m					

samostatné balení - ZQKN/12,5 baleno po 10 kusech

PROANGLE Q - VNITŘNÍ/VNĚJŠÍ ROHY A UKONČENÍ

délka = 270 cm - baleno po 5 kusech

POLOŽKA	povrch	4,5	8	V	10	11	12,5
---------	--------	-----	---	---	----	----	------

MOSAZ

ZQLN/ EI	leštěný		90062	90071	90072	90075	90073
		kč / kus					

ZQKN/ EI	pochromovaný		88872	90077	90083	90085	90087
		kč / kus					

Doplňte kód o výšku H
(například ZQLN/ pro 8mm bude ZQLN/8)

Pro kusový prodej běžte na stranu 288

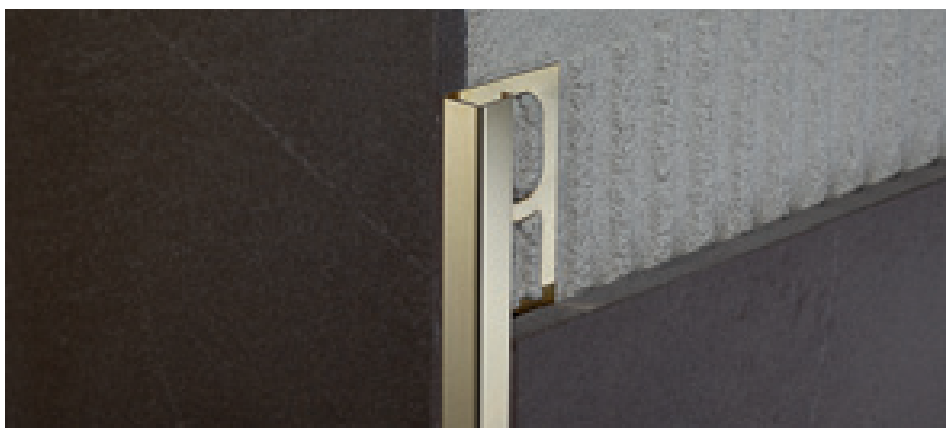

ZQLN/10 leštěná mosaz

Proangle Q z PVC vyráběná koextruzí je řada univerzálních profilů čtyřhranného tvaru záměrně vyvinutá pro uzavření a ochranu vnějších rohů keramických obkladů.

Díky zvláštnímu průřezu s vložkami z měkkčeného PVC, tyto profily absorbují mikropohyby, které se vybíjejí do rohu účinkem pnutí v obložení.



ZQP/8 PVC bílý

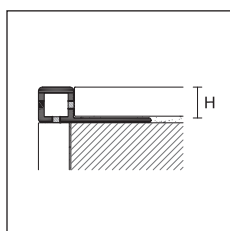

ZQP/



ZQP/8 PVC béžový bahama

PROANGLE Q

délka = 270 cm

		V			
POLOŽKA povrch		6	8	10	12,5
PVC TVRZENÉ					
bílý		80800	80801	80802	80803
bílý krémový RAL 9001		80804	80805	80806	80807
slonovina RAL 1015		80808	80809	80810	80811
béžový šedý RAL 1019		80812	80813	80814	80815
ZQP/ šedý kámen RAL 7030		80816	80817	80818	80819
šedá svítivá RAL 7035		80820	80821	80822	80823
antracit		80824	80825	80826	80827
béžový bahama		80832	80833	80834	80835
hnědý		80836	80837	80838	80839

baleno po 20 kusech
kč / m

baleno po 80 kusech
kč / m

baleno po 100 kusech
kč / m

nerozbalitelné

pro objednávky balení od 80 do 100ks doplňte kód o /80 nebo /100 (například kód 80800 se stane 80800/100).

PROANGLE Q - VNITŘNÍ/VNĚJŠÍ ROHY A UKONČENÍ

baleno po 12 kusech*

		V			
POLOŽKA povrch		6	8	10	12,5
POLYPROPYLEN					
bílý		80850	80851	80852	80853
bílý krémový RAL 9001		80854	80855	80856	80857
slonovina RAL 1015		80858	80859	80860	80861
béžový šedý RAL 1019		80862	80863	80864	80865
ZQP/ EI šedý kámen RAL 7030		80866	80867	80868	80869
šedá svítivá RAL 7035		80870	80871	80872	80873
antracit		80874	80875	80876	80877
béžový bahama		80882	80883	80884	80885
hnědý		80886	80887	80888	80889

kč / kus

nerozbalitelné - balení po 50 kus. kč/kus

pro objednávky balení 50ks doplňte kód o /50 (například kód 80850 se stane 80850/100).



ZQP/ EI
polypropylen
bílý

Doplňte kód o výšku H
(například ZQP/ pro 8mm bude ZQP/8)

* dostupné na vyžádání baleno 1 kus v sáčku + korun (např. ZQP/8/EI kód 80851 bílá bude 80851/B)

Dostupné barvy na vyžádání od min. 2700m

Pro kusový prodej běžte na stranu 288

cerfix® proangle

Proangle z hliníku je řada profilů k uzavření a ochraně vnějších rohů keramických obkladů. Jejich tvar do L jasným způsobem definuje pokládání obkladů jako je broušená smaltovaná keramická kamenina.

Je k dispozici v různých barvách a konečných úpravách, Proangle se také používá jako dekorativní prvek vytvářející rafinované a líbivé efekty kombinace a kontrastu s nejrůznějšími obklady.

ZVH/ je vybaven certifikovanou antibakteriální technologií (podle mezinárodně uznávaného testu JIS Z 2801:2000), která umožňuje snížit počet bakterií považovaných za nejvíce nebezpečné až o 99% a tím zajišťuje dlouhodobou optimální hygienickou úroveň.



ZA/10 eloxovaný hliník stříbro

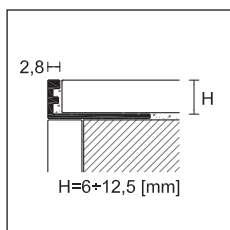
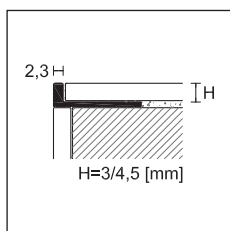

PROANGLE

délka = 270 cm - baleno po 20 kusech

POLOŽKA povrch		V								
		3	4,5	6	8	9	10	11	12,5	
HLINÍK										
	eloxovaný stříbro		90338	90340	88204	88205	88217	88206	88218	88207
ZA/	<i>kč / m</i>									
	eloxovaný titan		-		88253	88254	-	88255	88257	88256
ZA/	<i>kč / m</i>									
	eloxovaný černý		-	-	-	88265	-	88266	88267	88268
ZA/	<i>kč / m</i>									
	lesklý stříbro leštěné		-	88260	88294	88295	-	88296	88220	88297
ZB/	<i>kč / m</i>									
	lesklý zlato leštěné		-	88261	88339	88340	-	88341	-	88342
ZB/	<i>kč / m</i>									
	lesklý titan leštěný		-	90341	88344	88345	-	88346	88348	88347
ZB/	<i>kč / m</i>									
	lesklý stříbro broušený		-	-	-	-	-	88356	88357	88358
ZBS/	<i>kč / m</i>									
	lesklý titan broušený		-	-	-	-	-	88359	88360	88361
ZTM/	<i>kč / m</i>									
	lesklý kartáčovaný černý		-	-	-	-	-	88353	88354	88355
ZBS/	<i>kč / m</i>									
LAKOVANÝ HLINÍK										
	lakovaný bílý matný RAL 9003		-	-	-	88395	-	88396	88435	88397
ZV/	<i>kč / m</i>									
	lakovaný bílý RAL 9003		-	-	88384	88385	-	88386	88436	88387
ZV/	<i>kč / m</i>									
HLINÍK LAKOVANÝ ANTIBAKTERIÁLNÍ										
	lakovaný bílý RAL 9003		-	-	-	88390	-	88392	-	88394
ZVH/	<i>kč / m</i>									

samostatné balení

Doplňte kód o výšku H (například ZA/ pro 8mm bude ZA/8)

Položka ZV v jiných barvách na vyžádání od min. 540m od barvy

Proangle: pro další výšky až do 25mm jdi na str. 96-97

položky ZA-AI ohebné na straně 98

Pro kusový prodej běžte na stranu 288



ZA/10 eloxovaný hliník černý



ZA/10 eloxovaný hliník titan

Lakovaný hliník Trend Color Stone - jedná se o moderní povrchové úpravy v neutrálních odstínech, které jsou zároveň teplé a tlumené a které obnovují heterogenitu kamene díky jeho působení drsnému na dotek. Lakovaný hliník Trend Color Concrete - šest originálních povrchových úprav betonu připomíná typické barvy metropolí oživené uhlazenějším pohledem. Lakovaný hliník Trend Color Metal má dva speciální kovové odstíny, které reprodukcují měňavou povahu kovů.



ZV/10 lakovaný hliník béžový

PROANGLE - TREND COLOR

délka = 270 cm - baleno po 20 kusech

V

POLOŽKA	povrch	8	10	11	NEW 12,5
---------	--------	---	----	----	----------

LAKOVANÝ HLINÍK

TREND COLOR STONE

testa di moro		88446	88407	88417	88481
šedý antracit		88447	88398	88408	88482
šedý antik		88448	88400	88410	88483
šedý		88449	88405	88415	88484
rez		88450	88399	88409	88485
bronz		88451	88406	88416	88486
kámen		88452	88404	88414	88491
greige		88453	88403	88413	88492
písek		88454	88402	88412	88493
běžový		88455	88401	88411	88494
bílý stone		88456	88428	88433	88495
ZV/ černý stone		88457	88429	88434	88496

NEW TREND COLOR CONCRETE

concrete white		88469	88437	88461	88497
concrete graphite		88470	88438	88462	88498
concrete smoke		88471	88439	88463	88499
concrete mud		88472	88440	88464	88500
concrete sand		88473	88441	88465	88501
solid white		88478	88460	88468	88502

NEW TREND COLOR METAL

metal dark		88479	88458	88466	88503
metal light		88480	88459	88467	88504

kč / m

samostatné balení

TREND
COLOR

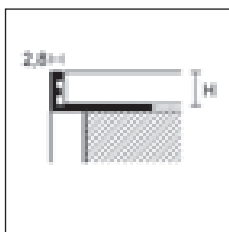

ZV/



ZV/10 lakovaný hliník bílý stone

Profil a soklové lišty osvětlené v povrchových úpravách Trend Color - na str. 232 a 236

Doplňte ke kódu velikost H (např. ZQVN/ pro výšku 10 bude H=10 ZQVN/10).

Pro kusový prodej běžte na stranu 288

Profily pro venkovní rohy

cerfix® proangle

Proangle z nerezavějící oceli je řada univerzálních profilů k zakončení a ochraně vnějších rohů keramických obkladů. Její tvar do L definuje jasným způsobem pokládku obkladů jako je broušená smaltovaná keramická kamenina.

Nerezavějící ocel činí profil zvláště odolným proti chemickým a atmosférickým vlivům. Verze AISI 316 DIN 1.4404 nabízí charakteristiky vysoké odolnosti proti korozi a je tudíž doporučována pro použití v zónách vystavených většímu chemickému namáhání jako jsou bazény, potravinářský průmysl a přímořské oblasti.

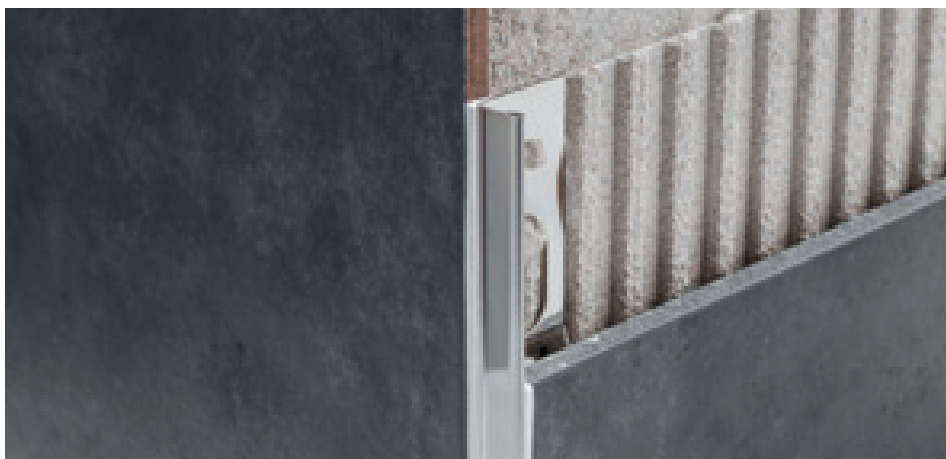

AI/10 nerez ocel AISI 304 - DIN 1.4301

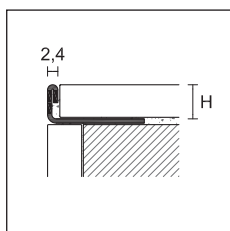

PROANGLE

délka = 270 cm - baleno po 20 kusech

		V							
POLOŽKA povrch		3	4,5	6	8	9	10	11	12,5
OCEL									
AI/	nerez ocel AISI 304 - DIN 1.4301 kč / m	91636	91638	91642	91644	91645	91646	91647	91648
AIL/	nerez ocel super leštěný AISI 304 - DIN 1.4301 kč / m	-	91690	-	91694	-	91696	-	91698
AIS/	nerez ocel broušená AISI 304 - DIN 1.4301 kč / m	-	91671	91673	91674	-	91675	91677	91676
AIP/	nerez ocel pískovaná AISI 304 - DIN 1.4301 kč / m	-	-	91700	91702	-	91704	91705	91706
AIX/	nerez ocel AISI 316 - DIN 1.4404 kč / m	-	-	91684	91685	-	91686	91688	91687

samostatné balení

NEW PROANGLE - VNĚJŠÍ ROHY

baleno po 5 kusech

		V							
POLOŽKA povrch		3	4,5	6	8	9	10	11	12,5
OCEL									
AI/ /E	nerez ocel AISI 304 - DIN 1.4301 kč / kus	-	-	-	-	-	91663	91664	91665
AIS/ /E	nerez ocel broušená AISI 304 - DIN 1.4301 kč / kus	-	-	-	-	-	91680	91681	91682

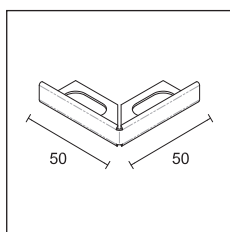

AI/ /E
AIS/ /E



AI/ /E nerez ocel AISI 304 - DIN 1.4301

Doplňte kód o výšku H
(například AI/ prp H=10 se stane AI/10)

Pro kusový prodej běžte na stranu 288

Profily pro venkovní rohy

cerfix® proangle-prodecor

Proangle ZK a Prodecor DJK jsou dva profily do L z pochromované mosazi rozdílného průřezu vyvinuté k zakončení a ochraně rohů keramických obkladů. Pochromovaná mosaz se rozpozná pro svůj lesk a je dokonale vhodná jako dekorativní prvek v prostředích, které se odlišují elegancí a důrazem na detail.



Proangle ZK/ mosaz pochromovaná

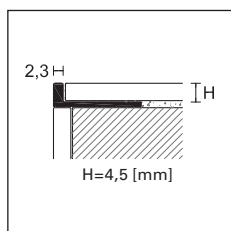

ZK/



PPDESIGN

PROANGLE

délka = 270 cm - baleno po 20 kusech

POLOŽKA povrch	4,5	6	8	9	10	11	12,5
----------------	-----	---	---	---	----	----	------

MOSAZ POCHROMOVANÁ

ZK/	pochromovaný		90081	88114	88115	-	88116	88118	88117
	<i>kč / m</i>								

samostatné balení

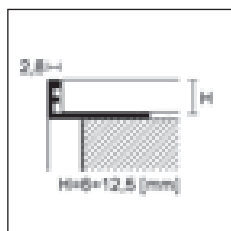

ZK/

PPDESIGN

PRODECOR DJ

délka = 270 cm - baleno po 20 kusech

POLOŽKA povrch	8	10	12,5	15	20
----------------	---	----	------	----	----

MOSAZ POCHROMOVANÁ

DJK/	pochromovaný		95700	95702	95704	95703	95705
	<i>kč / m</i>						

samostatné balení - položky DJK/20 baleno po 10 kusech

PRODECOR DJ - VNĚJŠÍ A VNITŘNÍ ROHY

baleno po 5 kusech

POLOŽKA povrch	8	10	12,5	15	20
----------------	---	----	------	----	----

MOSAZ POCHROMOVANÁ

DJK/ /EI	pochromovaný		95706	95707	95708	95709	95710
	<i>kč / kus</i>						

nerozbalitelné

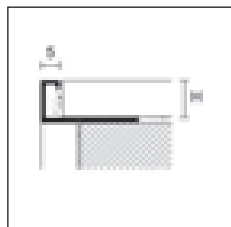

DJK/



DJK/ /EI



Prodecor DJK/ mosaz pochromovaná

Doplňte kód o výšku H
(například ZK/ pro 8mm bude ZK/8)

Pro kusový prodej běžte na stranu 288

Profily pro venkovní rohy

cerfix® proangle

Proangle z PVC je řada profilů k uzavření a ochraně ochrání vnějších rohů keramických obkladů. Jejich tvar do L jasným způsobem definuje pokládání obkladů jako je broušená smaltovaná keramická kamenina.

K dispozici jsou nejrůznější barvy a lze je použít v nejrůznějších prostředích.



PV/8 PVC béžový šedý

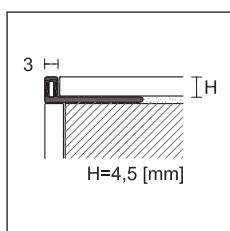



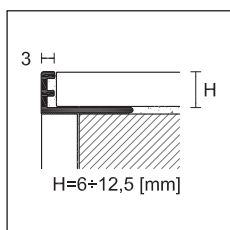









PV/



PV/

PROANGLE

délka = 270 cm

		V				
POLOŽKA	povrch	4,5	6	8	10	12,5
PVC						
	sněhobílý	 80610	80496	80497	80498	80499
	bílý	 80611	80500	80501	80502	80503
	bílý krémový RAL 9001	 -	80504	80505	80506	80507
	slonovina RAL 1015	 -	80508	80509	80510	-
	béžový šedý RAL 1019	 -	80512	80513	80514	-
PV/	béžový bahama	 -	80552	80553	80554	-
	šedý kámen RAL 7030	 -	80516	80517	80518	-
	šedý popel RAL 7038	 -	80520	80521	80522	-
	šedá svítivá RAL 7035	 -	80524	80525	80526	80527
	antracit	 -	80559	80560	80561	-
	červený RAL 3002	 -	80528	80529	80530	-
	černý RAL 9005	 -	80532	80533	80534	-

baleno po 20 kusech

kč / m

baleno po 100 kusech

kč / m

nerozbalitelné

pro objednávky balení 100ks doplňte kód o /100 (například kód 80497 se stane 80497/100).

Doplňte kód o výšku H
(například PV/ pro 8mm bude PV/8)

položka PV/ v jiných dekorech od min. 2700m

Pro kusový prodej běžte na stranu 288

Protrim IPA/ a IPI/ jsou minimální profily z hliníku nebo z nerezavějící oceli vhodné pro spojení vnějších rohů, které vyžadují řez 45°. Tyto profily umožňují odborné položení jak na stěnu, tak na schody nebo na plošiny z keramiky nebo dřeva.



IPA/11 eloxovaný hliník stříbro

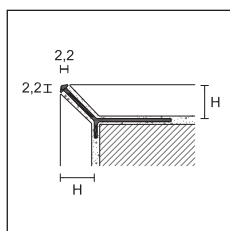

IPI/11 nerez ocel AISI 304 - DIN 1.4301

 IPA/
IPB/
IPV/

PROTRIM IP

délka = 270 cm - baleno po 20 kusech

		V			
POLOŽKA	povrch	4,5	8	11	15
HLINÍK					
IPA/	eloxovaný stříbro	95006	95178	95181	95185
	<i>kč / m</i>				
IPB/	lesklý stříbro leštěné	95008	-	-	-
	<i>kč / m</i>				

samostatné balení

TREND COLOR

PROTRIM IP - TREND COLOR STONE

délka = 270 cm - baleno po 20 kusech

		V			
POLOŽKA	povrch	11			
LAKOVANÝ HLINÍK					
TREND COLOR STONE					
	testa di moro			95182	
	šedý antracit			95183	
	šedý antik			95184	
	šedý			95186	
IPV/	rez			95187	
	bronz			95188	
	kámen			95189	
	greige			95190	
	písek			95191	
	běžový			95192	
	bílý stone			95193	
	černý stone			95194	
	<i>kč / m</i>				

samostatné balení - Na vyžádání dostupné i jiné výšky s barvami TREND COLOR - minimálně od 540 metrů.

PROTRIM IP

délka = 270 cm - baleno po 20 kusech

		V			
POLOŽKA	povrch	7	8	11	12,5
OCEL					
IPI/	nerez ocel AISI 304 - DIN 1.4301	95169	95170	95173	95174
	<i>kč / m</i>				

samostatné balení

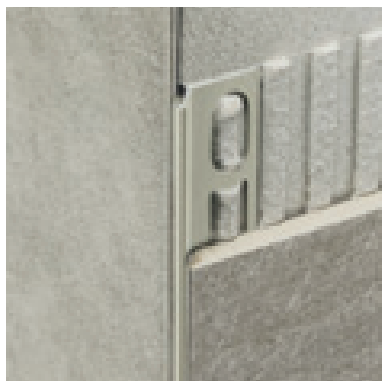

IPV/11 lakovaný hliník béžový

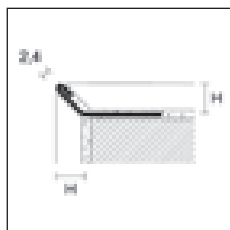

IPI/

Doplňte kód o výšku H (například IPA/ pro H=10 bude IPA/10)

Pro kusový prodej běžte na stranu 288

Protrim z hliníku je řada profilů zaobleného tvaru vyvinutá účelově k zakončení a ochraně vnějších rohů keramických obkladů. Jejich průřez umožňuje vytvořit symetrické a bezpečnostní ukončení rohu obložení.

RVH/ je vybaven certifikovanou antibakteriální technologií (podle mezinárodně uznávaného testu JIS Z 2801:2000), která umožňuje snížit počet bakterií považovaných za nejnebezpečnější až o 99% a zajišťuje dlouhodobou optimální hygienickou úroveň.



RA/10 eloxovaný hliník stříbro

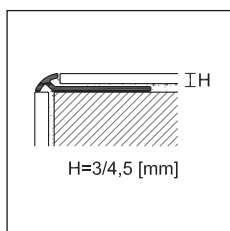

PROTRIM

délka = 270 cm - baleno po 20 kusech

		V								
POLOŽKA	povrch	3	4,5	6	8	10	11	12,5	15	
HLINÍK										
	eloxovaný stříbro		92055	92056	92070	92072	92074	92060	92076	92078
	eloxovaný zlato		92025	92026	92040	92042	92044	-	92046	-
RA/	kč / m									
	eloxovaný titan		92085	92086	92087	92090	92094	-	92096	-
RB/	kč / m									
	lesklý stříbro leštěné		92315	92316	92310	92312	92314	92061	92318	-
RB/	kč / m									
	lesklý zlato leštěné		92325	92326	92340	92342	92344	-	92348	-
RT/	kč / m									
	lesklý titan leštěný		92015	92016	92018	92020	92022	-	92023	-
RAS/	kč / m									
	lesklý stříbro broušený		92050	92051	92071	92073	92075	92062	92077	-
RTM/	kč / m									
	lesklý zlato broušený		-	-	92041	92043	92045	-	92047	-
RTM/	kč / m									
	lesklý titan broušený		92053	92057	92064	92066	92068	-	92079	-
LAKOVANÝ HLINÍK										
RV/	kč / m									
	bílý matný RAL 9003		-	-	-	92107	92108	92109	92110	-
RV/	kč / m									
	bílý RAL 9003		-	-	92100	92102	92104	92111	92106	-
HLINÍK LAKOVANÝ ANTIBAKTERIÁLNÍ										
RVH/	kč / m									
	bílý RAL 9003		-	-	-	92112	92114	-	92116	-
RVH/	kč / m									
			-	-	-			-		-

samostatné balení



RAS/10 hliník lesklý stříbro broušený

Doplňte kód o výšku H (například RA/ pro 8mm bude RA/8)

Položky RV/ jiné barvy na vyžádání od min. 540m od barvy

Pro kusový prodej běžte na stranu 288



TA/ hliník
eloxovaný
stříbro

PROTRIM - VNĚJŠÍ ROHY

baleno po 5 kusech*		V					
POLOŽKA	povrch	6	8	10	11	12,5	
HLINÍK							
TA/	eloxovaný stříbro		92606	92608	92610	92600	92612
	eloxovaný zlato		92614	92616	92618	-	92619
	eloxovaný titan		92564	92566	92568	-	92569
<i>kč / kus</i>							
TB/	lesklý stříbro leštěné		92690	92692	92694	92601	92696
	lesklý zlato leštěné		92700	92702	92704	-	92706
TAT/	lesklý titan leštěný		92724	92726	92728	-	92729
<i>kč / kus</i>							
TAS/	lesklý stříbro broušený		92710	92711	92712	92602	92713
	lesklý zlato broušený		92720	92721	92722	-	92723
TATM/	lesklý titan broušený		92714	92716	92718	-	92773
<i>kč / kus</i>							
LAKOVANÝ HLINÍK							
TV/	bílý matný RAL 9003		-	92636	92637	92638	92639
	bílý RAL 9003		92620	92622	92624	92628	92626
<i>kč / kus</i>							

nerozbalitelné



TIA/ hliník
eloxovaný
stříbro

PROTRIM - VNITŘNÍ ROHY

baleno po 5 kusech*		V					
POLOŽKA	povrch	6	8	10	11	12,5	
HLINÍK							
TIA/	eloxovaný stříbro		92570	92571	92572	92603	92573
	eloxovaný zlato		92575	92576	92577	-	92578
	eloxovaný titan		92554	92555	92556	-	92558
<i>kč / kus</i>							
TIB/	lesklý stříbro leštěné		92580	92581	92582	92604	92583
	lesklý zlato leštěné		92585	92586	92587	-	92588
TIAT/	lesklý titan leštěný		92730	92732	92734	-	92736
<i>kč / kus</i>							
TIAS/	lesklý stříbro broušený		92550	92551	92552	92605	92553
	lesklý zlato broušený		92560	92561	92562	-	92563
<i>kč / kus</i>							
LAKOVANÝ HLINÍK							
TIV/	bílý matný RAL 9003		-	92646	92647	92648	92649
	bílý RAL 9003		92621	92623	92625	92629	92627
<i>kč / kus</i>							

nerozbalitelné

Doplňte kód o výšku H
(například TA/ pro 8mm bude TA/8)

* dostupné na vyžádání baleno 1 kus v sáčku +
korun (např. TA/6 kód 92606 bude 92606/B)

Pro kusový prodej běžte na stranu 288

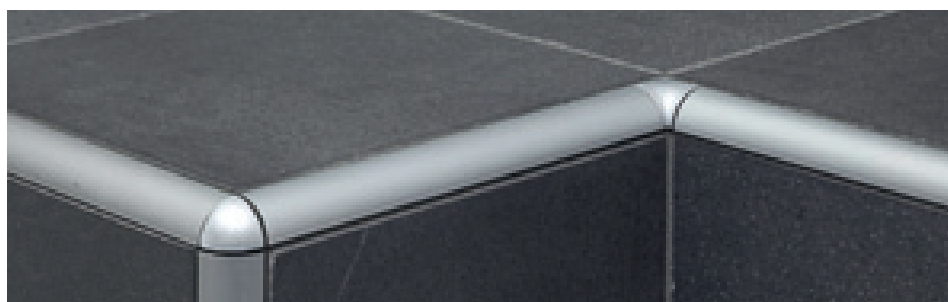

RA/10+TA/10+TIA/10 eloxovaný hliník stříbro

cerfix® protrim

Protrim z nerezavějící oceli je řada profilů zaobleného tvaru vyvinutá účelově k zakončení a ochraně vnějších rohů keramických obkladů a je určena pro dlažby, schody, pracovní plochy a plošiny.

Verze z AISI 304 jsou doporučovány do potravinářského průmyslu, kuchyní, nemocnic a vnějších prostředí; verze z AISI 316 jsou naopak určeny pro náročná prostředí jako jsou bazény, wellness centra a prostředí vystavená působení soli.



RI/10 nerez ocel AISI 304 DIN 1.4301

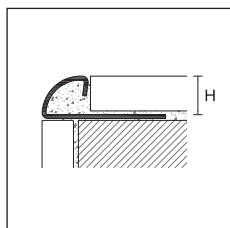

PROTRIM

délka = 270 cm - baleno po 20 kusech

		V							
POLOŽKA	povrch	4,5	6	8	9	10	11	12,5	15
OCEL									
RI/	nerez ocel AISI 304 DIN 1.4301 <i>kč / m</i>	92413	92420	92422	92423	92424	92425	92426	92428
RIL/	nerez ocel super leštěný AISI 304 - DIN 1.4301 <i>kč / m</i>	92415	92416	92417	-	92418	-	92419	-
RIS/	nerez ocel broušená AISI 304 - DIN 1.4301 <i>kč / m</i>	-	92430	92431	92438	92432	92439	92433	92434
RIP/	nerez ocel pískovaná AISI 304 - DIN 1.4301 <i>kč / m</i>	-	92450	92451	92452	92453	92454	92455	-
RIX/	nerez ocel AISI 316 - DIN 1.4404 <i>kč / m</i>	92405	92406	92407	92410	92408	92411	92409	-

samostatné balení - položka RI/15 baleno po 10 kusech



RI/10 + TIEL/10 nerez ocel super leštěný

PROTRIM - VNĚJŠÍ ROHY - baleno po 5 kusech

TIE/	nerez ocel AISI 304 - DIN 1.4301 <i>kč / kus</i>	92750	92480	92481	92751	92482	92752	92483	92484
TIEL/	nerez ocel super leštěný AISI 304 - DIN 1.4301 <i>kč / kus</i>	92790	92792	92794	-	92798	-	92802	-
TIES/	nerez ocel broušená AISI 304 - DIN 1.4301 <i>kč / kus</i>	-	92485	92486	92753	92487	92754	92488	92489
TIEP/	nerez ocel pískovaná AISI 304 - DIN 1.4301 <i>kč / kus</i>	-	92510	92511	92512	92513	92514	92515	-
TIEX/	nerez ocel AISI 316 - DIN 1.4404 <i>kč / kus</i>	92500	92501	92502	92755	92503	92756	92504	-

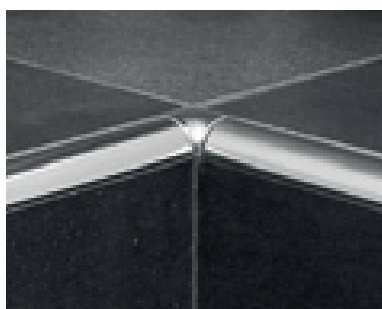



RI/10 + TIIL/10 nerez ocel super leštěný

PROTRIM - VNITŘNÍ ROHY - baleno po 5 kusech

TII/	nerez ocel AISI 304 - DIN 1.4301 <i>kč / kus</i>	92759	92490	92491	92757	92492	92758	92493	92494
TIIL/	nerez ocel super leštěný AISI 304 - DIN 1.4301 <i>kč / kus</i>	92791	92793	92795	-	92799	-	92803	-
TIIS/	nerez ocel broušená AISI 304 - DIN 1.4301 <i>kč / kus</i>	-	92495	92496	92760	92497	92761	92498	92499
TIIP/	nerez ocel pískovaná AISI 304 - DIN 1.4301 <i>kč / kus</i>	-	92516	92517	92518	92519	92520	92521	-
TIIX/	nerez ocel AISI 316 - DIN 1.4404 <i>kč / kus</i>	92505	92506	92507	92762	92508	92763	92509	-

Doplňte kód o výšku H (například RI/ pro 8mm bude RI/8)

Pro kusový prodej běžte na stranu 288

METALICKÁ		8	10	11
VNĚJŠÍ ROHY - baleno po 5 kusech				
TIME/	ocel leštěný		-	-
	kč / kus	92960	92964	92966
VNITŘNÍ ROHY - baleno po 5 kusech				
TIMI/	ocel leštěný		-	-
	kč / kus	92970	92974	92976

nerozbalitelné



RIN/10 nerez ocel AISI 304 - DIN 1.4301

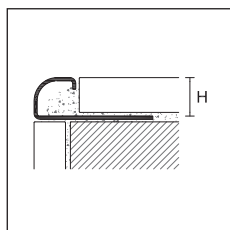



RIN/
RINS/
RINX/





PROTRIM N

délka = 270 cm - baleno po 20 kusech



POLOŽKA povrch	8	10	12,5		
OCEL					
RIN/	nerez ocel AISI 304 - DIN 1.4301		92353	92356	92359
	kč / m				
RINS/	nerez ocel broušená AISI 304 - DIN 1.4301		92354	92357	92360
	kč / m				
RINX/	nerez ocel AISI 316 - DIN 1.4404		92355	92358	92361
	kč / m				

samostatné balení

PROTRIM N - VNĚJŠÍ ROHY - baleno po 5 kusech

TIEN/	nerez ocel AISI 304 - DIN 1.4301		92813	92816	92819
	kč / kus				
TIENS/	nerez ocel broušená AISI 304 - DIN 1.4301		92814	92817	92820
	kč / kus				
TIENX/	nerez ocel AISI 316 - DIN 1.4404		92815	92818	92821
	kč / kus				

PROTRIM N - VNITŘNÍ ROHY - baleno po 5 kusech

TIIN/	nerez ocel AISI 304 - DIN 1.4301		92828	92831	92834
	kč / kus				
TIINS/	nerez ocel broušená AISI 304 - DIN 1.4301		92829	92832	92835
	kč / kus				
TIINX/	nerez ocel AISI 316 - DIN 1.4404		92830	92833	92836
	kč / kus				



TIEN/ nerez ocel
AISI 304 -
DIN 1.4301



TIIN/ nerez ocel
AISI 304 -
DIN 1.4301

Doplňte kód o výšce H
(například RIN/ pro 8mm bude RIN/8)

rohy dostupné na vyžádání, balení 1kus v sáčku +
kč (např. TIME/8 kód 92960 bude 92960/B)

pro vložení a regulaci rohů TIME/ a TIMI/
doporučujeme použít lepidlo typu PP/96

Pro kusový prodej běžte na stranu 288

cerfix® protrim

Protrim z leštěné mosazi je zároveň klasický a moderní současně a snadno sladitelný s rukojeťmi, kohouty a dalšími doplňky mobiliáře ze stejného materiálu a se stejnou konečnou úpravou.

Verze z pochromované mosazi se vyznačuje zářivostí a je dokonale vhodná jako dekorační prvek v prostředích, které se odlišují elegancí a hledáním detailu.



RKN/10 mosaz pochromovaná

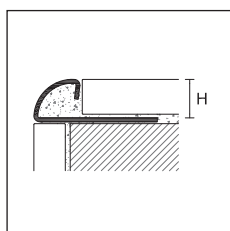



RLN/
RKN/

PPDESIGN

PROTRIM



délka = 270 cm - baleno po 20 kusech

		V				
POLOŽKA	povrch	6	8	10	12,5	
LEŠTĚNÁ MOSAZ						
RLN/	leštěný		92465	92466	92467	92468
	<i>kč / m</i>					
MOSAZ POCHROMOVANÁ						
RKN/	pochromovaný		92469	92470	92471	92472
	<i>kč / m</i>					

samostatné balení - položky RLN/10, RLN/12,5, RKN/10, RKN/12,5 baleno po 10 kusech

PROTRIM - VNĚJŠÍ ROHY E INTERNI



baleno po 5 kusech

		V				
POLOŽKA	povrch	6	8	10	12,5	
VNĚJŠÍ ROHY PRO POLOŽKY RLN/						
HLINÍK						
TB/	lesklý zlato leštěné		92700	92702	92704	92706
	<i>kč / kus</i>					
VNĚJŠÍ ROHY PRO POLOŽKY RKN/						
HLINÍK						
TIB/	lesklý zlato leštěné		92585	92586	92587	92588
	<i>kč / kus</i>					

nerozbalitelné

baleno po 5 kusech

VNĚJŠÍ ROHY Z NEREZ OCELI SUPER LEŠTĚNÉ PRO POLOŽKY RKN/

OCEL						
TIEL/	nerez ocel super leštěný AISI 304 DIN 1.4301		92792	92794	92798	92802
	<i>kč / kus</i>					
VNITŘNÍ ROHY Z NEREZ OCELI SUPER LEŠTĚNÉ PRO POLOŽKY RKN/						
OCEL						
TIIL/	nerez ocel super leštěný AISI 304 DIN 1.4301		92793	92795	92799	92803
	<i>kč / kus</i>					

Doplňte kód o výšku H
(například RLN/ pro 8mm bude RLN/8)

Pro kusový prodej běžte na stranu 288

Protrim z koextrudovaného PVC je řada profilů zaobleného tvaru, vyvinutá účelově k uzavření a ochraně vnějších rohů keramických obkladů. Jejich průřez umožňuje vytvořit symetrickou a protiúrazovou úpravu rohu obložení. Díky zvláštnímu průřezu s vložkami z měkkého PVC tyto profily absorbují mikropohyby, které směřují do rohu v důsledku pnutí obkladů. Jsou vybarveny ve hmotě a jsou k dispozici v mnoha barvách a mohou být využívány v nejrůznějších prostředích.



RPA/8 tvrzené PVC bílé

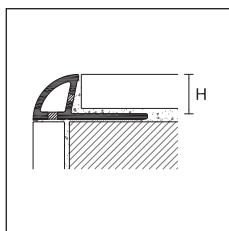

RPA/



PROTRIM

délka = 270 cm - baleno po 20/100 kusech

		V			
		PVC TVRZENÉ			
POLOŽKA	povrch	6	8	10	
RPA/	sněhobílý		80640	80641	80642
	bílý		80644	80645	80646
	bílý krémový RAL 9001		80648	80649	80650
	slonovina RAL 1015		80652	80653	80654
	běžový šedý RAL 1019		80656	80657	80658
	šedý kámen RAL 7030		80660	80661	80662
	šedý popel RAL 7038		80664	80665	80666
	šedá svítivá RAL 7035		80668	80669	80670
	běžový bahama		80680	80681	80682
	hnědý		80692	80693	80694

baleno po 20 kusech
kč / m

baleno po 100 kusech
kč / m

nerozbalitelné

Pro objednávání rohů v balení po 100kusech přidejte za kód položky /100 (např. 80640 bude 80640/100)

PROTRIM

baleno po 12 kusech*

		V					
		TPAE/			TPAI/		
		POLYPROPYLEN					
		VNĚJŠÍ ROH			VNITŘNÍ ROH		
povrch		6	8	10	6	8	10
sněhobílý		80700	80701	80702	80753	80751	80752
bílý		80703	80704	80705	80750	80754	80755
bílý krémový RAL 9001		80706	80707	80708	80756	80757	80758
slonovina RAL 1015		80709	80710	80711	80759	80760	80761
běžový šedý RAL 1019		80712	80713	80714	80762	80763	80764
šedý kámen RAL 7030		80715	80716	80717	80765	80766	80767
šedý popel RAL 7038		80718	80719	80720	80768	80769	80770
šedá svítivá RAL 7035		80721	80722	80723	80771	80772	80773
běžový bahama		80730	80731	80732	80780	80781	80782
hnědý		80739	80740	80741	80789	80790	80791

kč / kus

Pro objednávání rohů v balení po 50kusech přidejte za kód položky /50 (např. 80700 bude 80700/50) baleno po 50 kusech. kč/kus

Doplňte kód o výšku H
(například RPA/ pro 8mm bude RPA/8)

* dostupné na vyžádání baleno 1 kus v sáčku
+ korun (např. TPAE/8 kód 80701 bude 80701/B)

Pro kusový prodej běžte na stranu 288

Profily pro venkovní rohy

cerfix® protrim

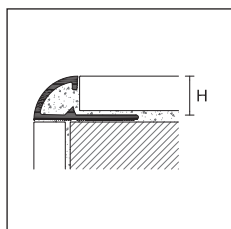

RE/



RE/8 PVC červený RAL 3002

Doplňte kód o výšku H
(například RE/ pro 8mm bude RE/8)

Pro kusový prodej běžte na stranu 288

PROTRIM

délka = 270 cm - baleno po 20/100 kusech

POLOŽKA povrch		V			
		6	8	10	12,5
sněhobílý		79996	79997	79998	79999
bílý		80100	80101	80102	80103
bílý krémový RAL 9001		80104	80105	80106	80107
slonovina RAL 1015		80108	80109	80110	-
béžový šedý RAL 1019		80112	80113	80114	-
šedý kámen RAL 7030		80116	80117	80118	-
šedý popel RAL 7038		80120	80121	80122	-
šedá svítivá RAL 7035		80124	80125	80126	80127
antracit		80175	80176	80177	-
modrý		80160	80161	80162	-
azurový pastelový		80140	80141	80142	-
zelený světlý		80179	80180	80181	-
červený RAL 3002		80128	80129	80130	-
černý RAL 9005		80132	80133	80134	-
žlutý RAL 1023		80136	80137	80138	-
růžový pastelový		80144	80145	80146	-
béžový bahama		80150	80151	80152	-
broskev		80154	80155	80156	-
karamel		80164	80165	80166	-
hnědý		80168	80169	80170	-
hnědý tmavý		80172	80173	80174	-
korál		80187	80188	80189	-
zemina siena		80191	80192	80193	-
pálená hlína		80195	80362	80194	-

baleno po 20 kusech - Kč / m

baleno po 100 kusech - Kč / m

nerozbalitelné - Pro objednávání rohů v balení po 100kusech přidejte za kód položky /100

PROTRIM

baleno po 12 kusech*

POLOŽKA povrch		V				V							
		TE/				TEI/							
		VNĚJŠÍ ROH				POLYPROPYLEN				VNITŘNÍ ROH			
		6	8	10	12,5	6	8	10	12,5	6	8	10	12,5
sněhobílý		80396	80397	80398	80399	79800	79801	79802	79803	79804	79805	79806	79807
bílý		80400	80401	80402	80403	79808	79809	79810	79811	79812	79813	79814	-
bílý krémový RAL 9001		80404	80405	80406	80407	79816	79817	79818	-	79820	79821	79822	-
slonovina RAL 1015		80408	80409	80410	-	79824	79825	79826	-	79828	79829	79830	79831
béžový šedý RAL 1019		80412	80413	80414	-	79875	79876	79877	-	79879	79880	79881	-
šedý kámen RAL 7030		80416	80417	80418	-	79882	79883	79884	-	79886	79887	79888	-
šedý popel RAL 7038		80420	80421	80422	-	79890	79891	79892	-	79894	79895	79896	-
šedá svítivá RAL 7035		80424	80425	80426	80427	79898	79899	79900	-	79902	79903	79904	-
antracit		80479	80480	80481	-	79906	79907	79908	-	79910	79911	79912	-
modrý		80470	80471	80472	-	79914	79915	79916	-	79918	79919	79920	-
azurový pastelový		80440	80441	80442	-	79922	79923	79924	-	79926	79927	79928	-
zelený světlý		80475	80476	80477	-	79930	79931	79932	-	79934	79935	79936	-
červený RAL 3002		80428	80429	80430	-	79938	79939	79940	-	79942	79943	79944	-
černý RAL 9005		80432	80433	80434	-	79946	79947	79948	-	79950	79951	79952	-
žlutý RAL 1023		80436	80437	80438	-	79954	79955	79956	-	79958	79959	79960	-
růžový pastelový		80444	80445	80446	-	79962	79963	79964	-	79966	79967	79968	-
béžový bahama		80448	80449	80450	-	79970	79971	79972	-	79974	79975	79976	-
broskev		80452	80453	80454	-	79978	79979	79980	-	79982	79983	79984	-
karamel		80458	80459	80460	-	79986	79987	79988	-	79990	79991	79992	-
hnědý		80462	80463	80464	-	79994	79995	79996	-	79998	79999	80000	-
hnědý tmavý		80466	80467	80468	-	80002	80003	80004	-	80006	80007	80008	-
korál		80483	80484	80485	-	80010	80011	80012	-	80014	80015	80016	-
zemina siena		80487	80488	80489	-	80018	80019	80020	-	80022	80023	80024	-
pálená hlína		80491	80492	80493	-	80026	80027	80028	-	80030	80031	80032	-

kč / kus

nerozbalitelné



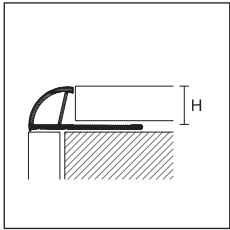



* dostupné na vyžádání baleno 1 kus v sáčku + korun (např. TE/8 kód 80397 bude 80397/B) - Pro objednávání rohů v balení po 50kusech přidejte za kód položky /50 (např. 80396 bude 80396/50) baleno po 50 kusech. kč/kus - Pro kusový prodej běžte na stranu 288



REC/

PROTRIM ECO

délka = 260 cm - baleno po 80 kusech

POLOŽKA	povrch	PVC ECOLINE			
		6	8	10	
	sněhobílý		79400	79401	79402
	bílý		79403	79404	79405
	bílý krémový RAL 9001		79406	79407	79408
REC/ /80	slonovina RAL 1015		79409	79410	79411
	šedý popel RAL 7038		79412	79413	79414
	šedá svítivá RAL 7035		79415	79416	79417
	běžový bahama		79418	79419	79420
	kč / m				

nerozbalitelné



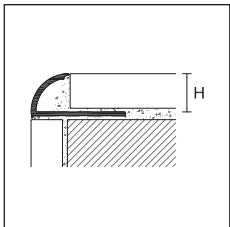





další dekory na objednávku od minimálně 2600metrů od barvy



REC/

PROTRIM ECO

délka = 260 cm - baleno po 100 kusech

POLOŽKA	povrch	PVC ECOLINE			
		-	8	10	
	sněhobílý		-	79601/100	79602/100
	bílý krémový RAL 9001		-	79605/100	79606/100
	slonovina RAL 1015		-	-	79610/100
	běžový šedý RAL 1019		-	-	79614/100
REC/ /100	šedý kámen RAL 7030		-	-	79618/100
	šedý popel RAL 7038		-	-	79622/100
	šedá svítivá RAL 7035		-	-	79626/100
	běžový bahama		-	-	79642/100
	kč / m		-		

nerozbalitelné

další dekory na objednávku od minimálně 2600metrů od barvy

Doplňte kód o výšku H
(například REC/ /100 pro 8mm bude REC/8/100)

Pro kusový prodej běžte na stranu 288



REC/10 PVC ecoline bílý

Profily pro venkovní rohy

cerfix® proangle F

Proangle F je profil ve formě trojúhelníku, který se používá jako ukončovací prvek venkovních rohů obkladů. Verze z nerez oceli se zkrácenou základnou je naopak vhodná k ochraně a ukončení vnitřních rohů keramických obkladů.



FMB/10 + FMBE/10 lesklý stříbro leštěné

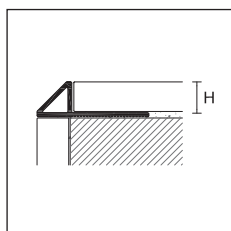

FMA/
FMB/



PROANGLE F

délka = 270 cm - baleno po 20 kusech

		V			
POLOŽKA	povrch	8	10	12,5	
HLINÍK					
FMA/	eloxovaný stříbro		93025	93026	93027
		<i>kč / m</i>			
FMB/	lesklý stříbro leštěné		93028	93029	93030
		<i>kč / m</i>			

samostatné balení

PROANGLE F

délka = 270 cm - baleno po 20 kusech

		V				
POLOŽKA	povrch	8		10		
OCEL						
		con base		senza base		
FMI/	nerez ocel AISI 304 - DIN 1.4301		93050	93051	93052	93053
		<i>kč / m</i>				
FMIS/	nerez ocel broušená AISI 304 - DIN 1.4301		93054	93055	93056	93057
		<i>kč / m</i>				

samostatné balení

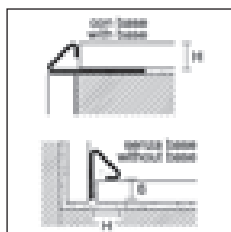

FMI/
FMIS/

VNĚJŠÍ ROH

baleno po 5 kusech*

		V			
POLOŽKA	povrch	8	10	12,5	
HLINÍK					
FMAE/	eloxovaný stříbro		93031	93032	93033
		<i>kč / kus</i>			
FMBE/	lesklý stříbro leštěné		93040	93041	93042
		<i>kč / kus</i>			

VNITŘNÍ ROH

baleno po 5 kusech*

		V			
POLOŽKA	povrch	8	10	12,5	
HLINÍK					
FMAI/	eloxovaný stříbro		93034	93035	93036
		<i>kč / kus</i>			
FMBI/	lesklý stříbro leštěné		93043	93044	93045
		<i>kč / kus</i>			

UKONČENÍ

baleno po 5 kusech*

		V			
POLOŽKA	povrch	8	10	12,5	
HLINÍK					
FMAC/	eloxovaný stříbro		93037	93038	93039
		<i>kč / kus</i>			
FMBC/	lesklý stříbro leštěné		93046	93047	93048
		<i>kč / kus</i>			

VNĚJŠÍ ROH

baleno po 5 kusech

		V		
POLOŽKA	povrch	8	10	12,5
OCEL				
FMIIE/	nerez ocel AISI 304 - DIN 1.4301		93058	93059
		<i>kč / kus</i>		
FMIES/	nerez ocel broušená AISI 304 - DIN 1.4301		93064	93065
		<i>kč / kus</i>		

VNITŘNÍ ROH

baleno po 5 kusech

		V		
POLOŽKA	povrch	8	10	12,5
OCEL				
FMIIF/	nerez ocel AISI 304 - DIN 1.4301		93060	93061
		<i>kč / kus</i>		
FMIIS/	nerez ocel broušená AISI 304 - DIN 1.4301		93066	93067
		<i>kč / kus</i>		

UKONČENÍ

baleno po 5 kusech

		V		
POLOŽKA	povrch	8	10	12,5
OCEL				
FMIC/	nerez ocel AISI 304 - DIN 1.4301		93062	93063
		<i>kč / kus</i>		
FMICS/	nerez ocel broušená AISI 304 - DIN 1.4301		93068	93069
		<i>kč / kus</i>		

komponenty z hliníků jsou nerozbitelné

* dostupné na vyžádání baleno 1 kus v sáčku + běžte na stranu 288

korun (např. FMAE/8 kód 93031 bude 93031/B) - Doplněte kód o výšku H (např. FMA/ pro 8mm bude FMA/8) - Pro kusový prodej

Profily pro venkovní rohy cerfix® proangle AX - pronivel M

Proangle Design AX je prvek pro vertikální ukončení, v eloxovaném nebo lakovaném hliníku, který vyřeší hranu a elegantně zvýrazní přerušování zdi.



AX/2 / eloxovaný hliník stříbro

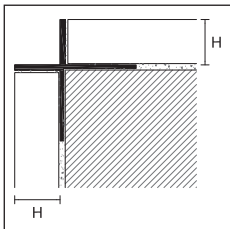

AX/2/



PROANGLE AX- M DESIGN

délka = 270 cm - baleno po 10 kusech

		V		
POLOŽKA	povrch	6	10	12,5
HLINÍK				
	eloxovaný stříbro	13208	13209	13210
kč / m				
AX/2/	eloxovaný titan	13211	13213	13212
	lakovaný bílý leštěný RAL 9010	13215	13216	13214
kč / m				

samostatné balení

Pronivel M je řada profilů vyvinutých pro spojování podlah různé úrovně během pokládky. Díky svému tvaru, může být MIN/ použita také jako profil k uzavření a ochraně vnějších rohů keramických obkladů se 135°.



MIN/10 nerez ocel leštěná AISI 304 DIN 1.4301

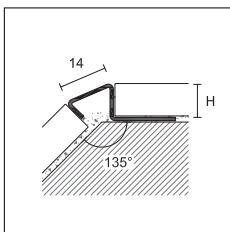

MIN/10



PRONIVEL M

délka = 270 cm - baleno po 10 kusech

		V	
POLOŽKA	povrch	8	10
MIN/	nerez ocel leštěná AISI 304 - DIN 1.4301	93023	93024
kč / m			

samostatné balení

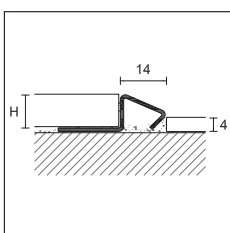

MIN/10 použití pro podlahy o rozdílné výšce

Doplňte kód o výšku H (například MIN/ pro H=10 bude MIN/10)

Pro kusový prodej běžte na stranu 288

Profily pro venkovní rohy

cerfix® procorner M

Procorner M je řada profilů pro ochranu venkovních hran obkladů a aplikují se až po pokládce obkladů. Jsou dostupné i v samolepící verzi pro rychlejší a jednodušší instalaci.

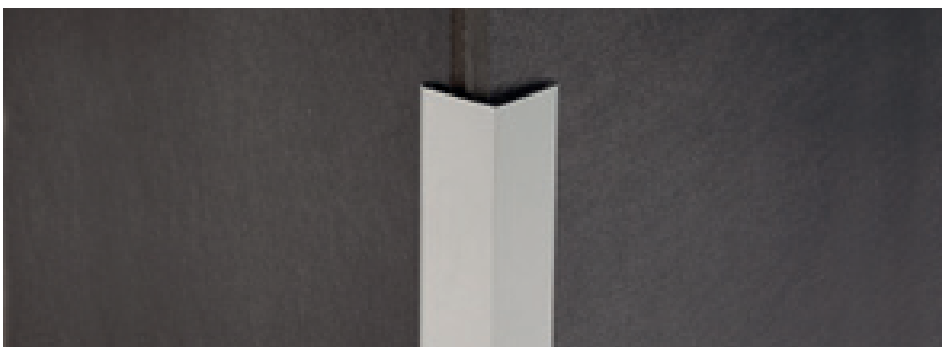

210/A eloxovaný hliník stříbro

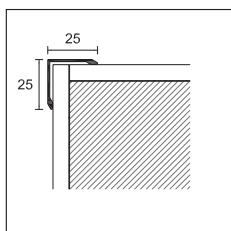

210/
210H/A



PROCORNER M

délka = 300 cm - baleno po 30 kusech

D x D



25x25

POLOŽKA povrch

/SF

/A

HLINÍK

eloxovaný stříbro		76068	76098
eloxovaný zlato		-	76108
210/ kč / m			
lakovaný bílý RAL 9003	<input type="checkbox"/>	76128	76208
kč / m			

SF = bez děr A = samolepící

samostatné balení

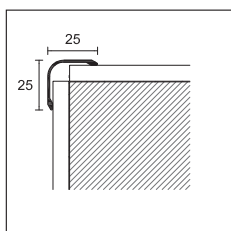

220/

NEW PROCORNER M

délka = 300 cm - baleno po 30 kusech

D x D

25x25

POLOŽKA povrch

HLINÍK LAKOVANÝ ANTIBAKTERIÁLNÍ

210H/A	lakovaný bílý RAL 9003 antibakteriální	<input type="checkbox"/>	76209
kč / m			

A = samolepící

samostatné balení

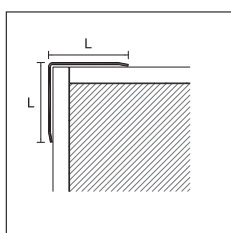

277/

PROCORNER M

délka = 300 cm - baleno po 30 kusech

D x D

25x25

POLOŽKA povrch

/SF

/A

HLINÍK

220/	eloxovaný stříbro		77888	77894
kč / m				
220/	lakovaný bílý RAL 9003	<input type="checkbox"/>	77900	-
kč / m				-

SF = bez děr A = samolepící

samostatné balení

PROCORNER M

ELOXOVANÝ HLINÍK STŘÍBRO

délka = 300 cm - baleno po 30 kusech

POLOŽKA	rozměr D x D	kód	kč / m
277/SF/	20x20	76308	
277/A/ samolepící	20x20	76309	
277/SF/	25x25	76318	
277/A/ samolepící	25x25	76319	
277/SF/	30x30	76328	
277/A/ samolepící	30x30	76329	

samostatné balení

Doplňte kód o šířku L (např. 277/SF/ pro 20mm bude 277/SF/20)

Na vyžádání můžeme vyrobit profily cerfix procorner v jiných rozměrech než jaké jsou v ceníku. Kontaktujte naše technické oddělení pro další informace.

Pro kusový prodej běžte na stranu 288

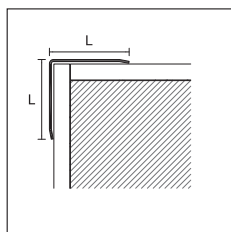
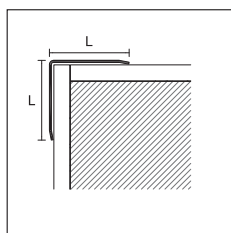

775/A/40 nerez ocel leštěná AISI 304 DIN 1.4301

 777/
776/

775/

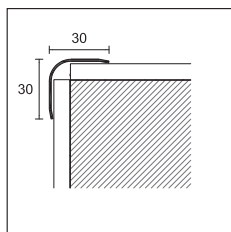

774/

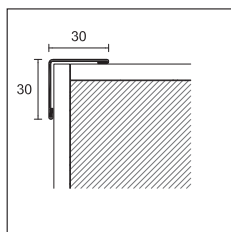

779/SF

PROCORNER M
NEREZ OCEL LEŠTĚNÁ AISI 430 DIN 1.4016

délka = 300 cm - tloušťka = 0,60 mm

POLOŽKA	rozměr D x D	kód	kč / m	balení
777/SF/	15x15	76888		30
777/A/ samolepící	15x15	76938		30
777/SF/	20x20	76898		30
777/A/ samolepící	20x20	76948		30
777/SF/	25x25	76908		15
777/A/ samolepící	25x25	76958		15
777/SF/	30x30	76918		20
777/A/ samolepící	30x30	76968		20

délka = 200 cm - tloušťka = 1 mm

POLOŽKA	rozměr D x D	kód	kč / m	balení
776/SF/	30x30	77004		20
776/A/ samolepící	30x30	77044		20
776/SF/	40x40	77014		10
776/A/ samolepící	40x40	77054		10
776/SF/	50x50	77024		10
776/A/ samolepící	50x50	77064		10

délka = 270 cm - tloušťka = 1 mm

POLOŽKA	rozměr D x D	kód	kč / m	balení
776/SF/	30x30	77008		10
776/A/ samolepící	30x30	77048		10
776/SF/	40x40	77018		10
776/A/ samolepící	40x40	77058		10
776/SF/	50x50	77028		5
776/A/ samolepící	50x50	77068		5

NEREZ OCEL LEŠTĚNÁ AISI 304 DIN 1.4301

délka = 270 cm - tloušťka = 1 mm

POLOŽKA	rozměr D x D	kód	kč / m	balení
775/SF/	30x30	77108		10
775/A/ samolepící	30x30	77148		10
775/SF/	40x40	77118		10
775/SF/	50x50	77128		5
775/A/ samolepící	50x50	77168		5

NEREZ OCEL BROUŠENÁ AISI 304 DIN 1.4301

délka = 270 cm - tloušťka = 1 mm

POLOŽKA	rozměr D x D	kód	kč / m	balení
775/SF/	30x30	77110		10
775/SF/	50x50	77130		5

NEREZ OCEL LEŠTĚNÁ AISI 304 DIN 1.4301

délka = 270 cm - tloušťka = 1 mm

POLOŽKA	rozměr D x D	kód	kč / m	balení
774/SF	30x30	77954		10

NEREZ OCEL BROUŠENÁ AISI 304 DIN 1.4301

délka = 270 cm - tloušťka = 1 mm

POLOŽKA	rozměr D x D	kód	kč / m	balení
779/SF	30x30	77106		10

SF = bez děr A = samolepící

Doplňte kód položky o výšku například 777/SF/ pro výšku 15mm se stane 777/SF/15.

Na vyžádání můžeme vyrobit profily cerfix prococorner v jiných rozměrech než jaké jsou v ceníku. Kontaktujte naše technické oddělení pro další informace.

Pro kusový prodej běžte na stranu 288

Profily pro venkovní rohy

cerfix® procorner M - procorner P

Procorner M jsou rohové lišty pro ochranu a bezpečnost. Doporučují se v místech jako jsou školy, kanceláře, školky, veřejné místa. Vyrábí se v leštěné mosazi pro zvýraznění rohů.

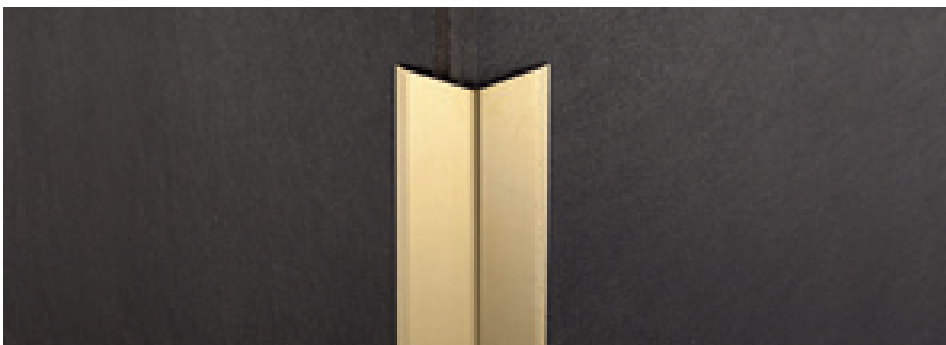

076/A/30 leštěná mosaz

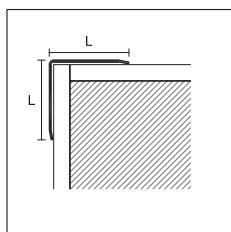

076/SF/
076/A/



PROCORNER M

LEŠTĚNÁ MOSAZ

délka = 270 cm - tloušťka = 1,00 mm

POLOŽKA	rozměr D x D	kód	kč / m	balení
076/SF/	15x15	76800		30
076/A/ samolepící	15x15	76840		15
076/SF/	20x20	76802		15
076/A/ samolepící	20x20	76842		15
076/SF/	25x25	76806		15
076/A/ samolepící	25x25	76846		10
076/SF/	30x30	76808		10
076/A/ samolepící	30x30	76848		10

SF = bez děr A = samolepící

Procorner P je hranový profil, který vykonává bezpečnostní funkci. Doporučuje se do prostředí jako školy, kanceláře, školky, veřejné prostory. Je vyroben z měkkého PVC v různých barvách - pro důrazné zvýraznění hrany obkladu.

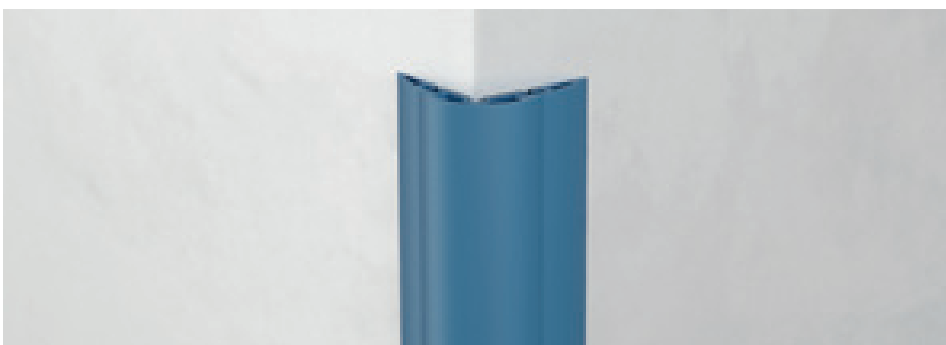

IP/40 PVC měkké modré

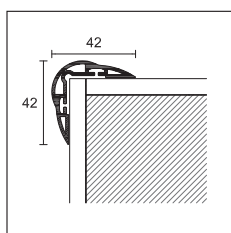

IP/40



PROCORNER P

délka = 270 cm - baleno po 20 kusech

POLOŽKA povrch	D x D
PVC JEMNÉ	42x42
bílý	95010
žlutý	95011
červený	95012
modrý	95013
kč / m	

Doplňte kód položky o výšku například 076/SF/ pro výšku 15mm se stane 076/SF/15.

Na vyžádání můžeme vyrobit profily cerfix procorner v jiných rozměrech než jaké jsou v ceníku. Kontaktujte naše technické oddělení pro další informace.

Položka IP/40 z PVC se skladuje horizontálně

Pro kusový prodej běžte na stranu 288

PVC Line 8610 a 8611 jsou řady ochranných hran z lehčeného rázuvzdorného PVC.

Vyznačují se rychlou a snadnou instalací, jsou zvláště určeny pro pokládku typu udělej si sám. Nabízejí se v různých živých barvách, jsou ideální do prostředí jako jsou školy, jesle a všeobecně do veřejných prostor.



8610 bílý dek. 555

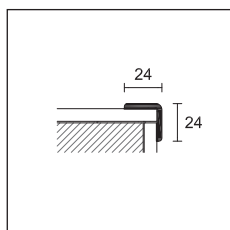

8610



PVC ŘADA

délka 300 cm - baleno po 20/50 kusech

PVC LEHČENÉ

POLOŽKA	dekory	dekory	dekory	dekory
	518 29810	536 29830	žlutý 561 29848	
	520 29812	540 29832	zelený 562 29850	
	524 29814	542 29834	azurový 563 29847	
	525 29816	544 29836	červený 564 29849	
8610	528 29818	545 29838		
	530 29820	bílý 555 29840		
	531 29822	světle šedý 556 29842		
	532 29824	černý 557 29844		
	534 29828	antracit 558 29846		

baleno po 20 kusech

kč / m

baleno po 50 kusech

kč / m

nerozbalitelné

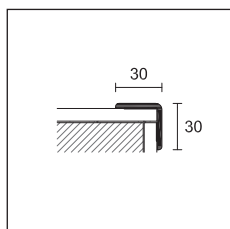

8611

PVC ŘADA

délka 300 cm - baleno po 20/50 kusech

PVC LEHČENÉ

POLOŽKA	dekory	dekory	dekory	dekory
	518 29910	bílý 555 29940	žlutý 561 29946	stříbro dek. 559 NEW 29949
8611	532 29924	světle šedý 556 29942	zelený 562 29948	
	542 29934	černý 557 29944	azurový 563 29945	
	545 29938		červený 564 29947	

baleno po 20 kusech

kč / m

baleno po 50 kusech

kč / m

nerozbalitelné



8610 dek. 532

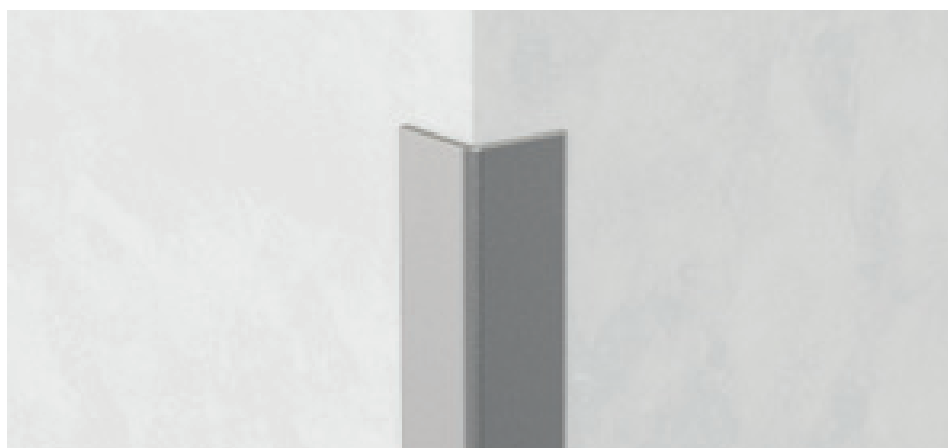

8611 stříbro dek. 559

Ve stejných dekorech jsou dostupné i soklové lišty, na straně 221

Profily pro venkovní rohy

cerfix® probord

Probord ILN z nerez oceli je profil pro ochranu vnějších rohů keramických obkladů. Dají se sloučit s profily PROROUND M. Je doporučován pro bezpečnost v prostředích, kde je vyžadován vysoký stupeň ochrany - kuchyně, potravinářské průmysly, školy atd. Verze z nerez oceli AISI 316 je vhodná pro bazény, sportovní střediska a prostředí vystavené vlivům soli.

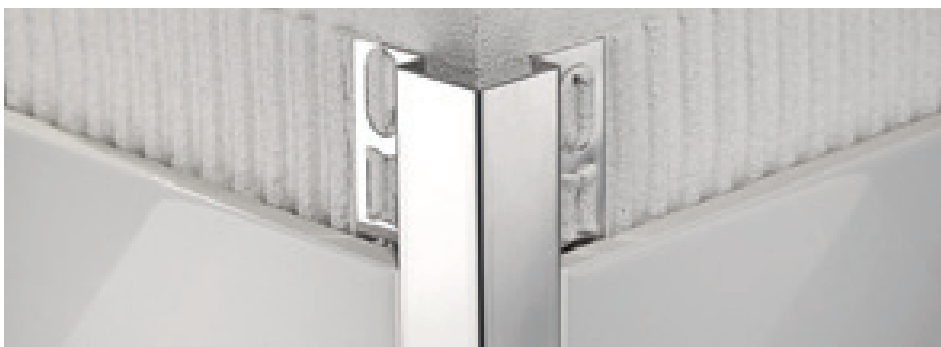

ILN/10 nerez ocel leštěná AISI 304 DIN 1.4301

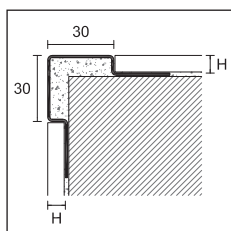

ILN/
ILNS/
ILNX/

PROBORD

délka = 270 cm - baleno po 5 kusech

V

POLOŽKA povrch	8	10	12,5
----------------	---	----	------

OCEL

ILN/	nerez ocel leštěná AISI 304 - DIN 1.4301		94997	94998	94999
	kč / m				
ILNS/	nerez ocel broušená AISI 304 - DIN 1.4301		94984	94985	94986
	kč / m				
ILNX/	nerez ocel AISI 316 - DIN 1.4404		94987	94988	94989
	kč / m				

samostatné balení

Probord IL, ILE e ILES představuje roh více zakulacený (oproti modelu ILN). Systém s jednou částí základny napomáhá správnému umístění profilu i v situaci kdy není povrch zcela rovný.



IL/10 nerez ocel leštěná AISI 304 DIN 1.4301

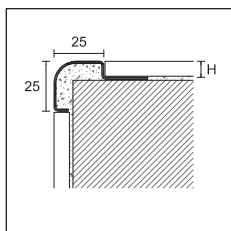

IL/

PROBORD

délka = 270 cm - baleno po 10 kusech

V

POLOŽKA povrch	8	10	12,5
----------------	---	----	------

OCEL

IL/	nerez ocel AISI 304 - DIN 1.4301		94994	94995	94996
	kč / m				

samostatné balení

PROBORD

délka = 270 cm - baleno po 5 kusech

V

POLOŽKA povrch	10
----------------	----

OCEL

ILE/10	nerez ocel leštěná AISI 304 - DIN 1.4301		95002
	kč / m		
ILES/10	nerez ocel broušená AISI 304 - DIN 1.4301		95003
	kč / m		

samostatné balení

Na vyžádání dostupné taky jiné výšky v nerez oceli AISI 316 - DIN 1.4404

Doplňte kód o výšku H (např. ILN/ pro 8mm bude ILN/8)

Na vyžádání můžeme vyrobit profily cerfix procornor v jiných rozměrech než jaké jsou v ceníku. Kontaktujte naše technické oddělení pro další informace.

Pro kusový prodej běžte na stranu 288

Cerfix® Protop je profil pro ochranu a ukončení vnějších rohů pracovních stolů a kuchyní obložených keramikou. Doporučuje se i pro keramické schody.



TOP/A/10 eloxovaný hliník stříbro

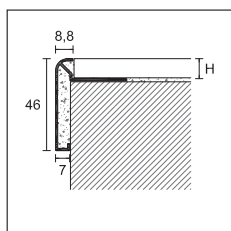

TOP/A/
TOP/TM/



PROTOP

délka = 270 cm - baleno po 10 kusech

		V	
POLOŽKA	povrch	10	12
HLINÍK			
TOP/A/	eloxovaný stříbro	86050	86060
	<i>kč / m</i>		
TOP/TM/	eloxovaný titan	86052	86062
	<i>kč / m</i>		
TOP/TM/	lesklý titan broušený	86051	86061
	<i>kč / m</i>		

samostatné balení

VNĚJŠÍ ROH - baleno po 2 kusech

POLOŽKA	povrch	90°	135°	90°	135°
HLINÍK					
TOP/ E	eloxovaný stříbro	86074	86072	86074	86072
	eloxovaný titan	86080	86082	86080	86082
TOP/ ETM	lesklý titan broušený	86075	86073	86075	86073
	<i>kč / kus</i>				

VNITŘNÍ ROH - baleno po 2 kusech

POLOŽKA	povrch	90°	135°	90°	135°
HLINÍK					
TOP/ I	eloxovaný stříbro	86078	86076	86078	86076
	eloxovaný titan	86081	86083	86081	86083
TOP/ ITM	lesklý titan broušený	86079	86077	86079	86077
	<i>kč / kus</i>				

nerozbalitelné



TOP/A/10 + TOP/90/E + TOP/135/I eloxovaný hliník stříbro

Doplňte kód o výšku H
(například TOP/A/ pro H=10 bude TOP/A/10)

Pro kusový prodej běžte na stranu 288





Listely a dekorativní profily

Řada dekorativních listel nabízí široké možnosti ukončení, vhodné pro nekonečné estetické kombinace a různé chutě architektů, od moderních po klasické. Dají se použít v každém prostředí, kde jsou keramické obklady: od kuchyně po koupelnu, od salonů po obchodní centra.

Prolist je řada dekorativních listů vhodných pro vytvoření rafinovaných efektů pro keramické obklady. Jsou dostupné v různých materiálech a chromovaných úpravách, které mohou být kombinovány s řadami profilů Protrim a Proangle, pro dosažení elegantních a vyhledávaných kombinací.



LDB/20 hliník lesklý stříbro leštěné

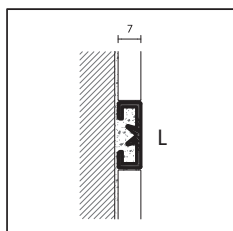

PROLIST

délka = 270 cm - baleno po 20 kusech

		D x V				
POLOŽKA	povrch	10x7	15x7	20x7	25x7	
HLINÍK						
LDA/	eloxovaný stříbro		93255	93215	93220	93256
	<i>kč / m</i>					
LDB/	lesklý stříbro leštěné		93258	93219	93224	93259
LDT/	lesklý titan leštěný		93257	93218	93223	93268
	<i>kč / m</i>					
LDS/	lesklý stříbro broušený		93240	93216	93221	93244
	lesklý zlato broušený		93241	93217	93222	93245
LDTM/	lesklý titan broušený		93266	93211	93225	93246
LDRS/	lesklý měď broušený		93242	93267	93229	93269
	<i>kč / m</i>					
LDAG/	lesklý stříbro škrábané		93263	93214	93228	93243
	<i>kč / m</i>					
LAKOVANÝ HLINÍK						
LDV/	bílý stone		-	-	93207	-
	černý stone		-	-	93209	-
	<i>kč / m</i>					

samostatné balení

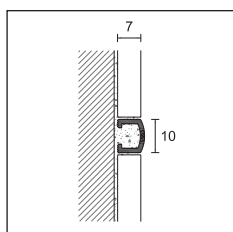

LB/B/10

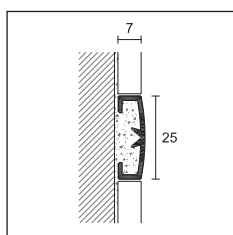

LB/A
LB/B/25

PROLIST

délka = 270 cm - baleno po 20 kusech

		D x V	
POLOŽKA	povrch	10x7	25x7
HLINÍK			
LB/A	eloxovaný stříbro	-	93270
	<i>kč / m</i>	-	-
LB/B/	lesklý stříbro leštěné	93252	93272
	lesklý zlato leštěné	93253	93273
	<i>kč / m</i>		

samostatné balení

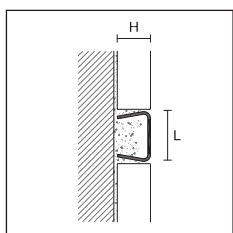

LA/I/
LA/IS/

PROLIST

délka = 270 cm - baleno po 10 kusech

		D x V			
POLOŽKA	povrch	10x10	15x10	25x10	
OCEL					
LA/I/	nerez ocel leštěná AISI 304 DIN 1.4301		93283	93284	93285
	<i>kč / m</i>				
LA/IS/	nerez ocel broušená AISI 304 DIN 1.4301		93296	93297	93298
	<i>kč / m</i>				

samostatné balení

doplňte kód položky o výšku například LDA/ pro výšku 10mm se stane LDA/10

Listely z nerez oceli: jiné rozměry na vyžádání od 108m

Pro kusový prodej běžte na stranu 288

Listely a dekorativní profily

metal line AF - prolisť x design

Metal Line AF M Design je hliníková dekorativní lišta charakterizovaná moderními a Minimal liniemi, které díky specifické šabloně vytvoří elegantní stín, který prochází keramickým obkladem.



AF/1 eloxovaný hliník stříbro

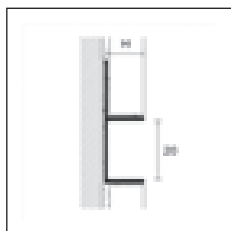

AF/1



METAL LINE AF - M DESIGN

délka = 270 cm - baleno po 10 kusech

POLOŽKA povrch	6	10	12,5	
HLINÍK				
eloxovaný stříbro		13198	13199	13200
<i>kč / m</i>				
AF/1/ eloxovaný titan		13201	13203	13202
lakovaný bílý leštěný RAL 9010		13196	13197	13204
<i>kč / m</i>				

samostatné balení

Prolisť je k dispozici v pěti originálních konečných úpravách X Designu. V anodizovaném hliníku se X Design vyznačuje zvláštním satinováním a originálními barvami, které umožňují bohatý výběr barevných sladění vytvořených nábytkáři a architekty na základě posledních tendencí moderního designu.

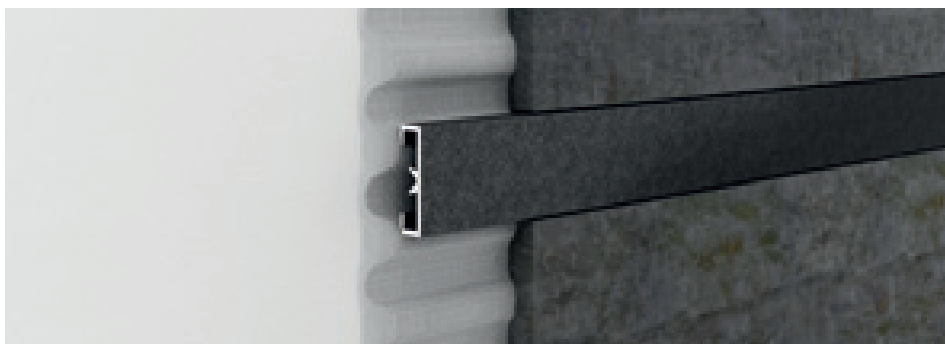

LDAD eloxovaný hliník karbon

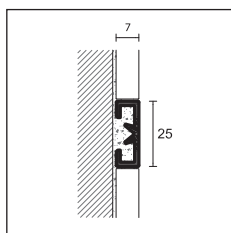

LDAD



PROLIST - X DESIGN

délka = 270 cm - baleno po 10 kusech

POLOŽKA povrch	D x V
ELOXOVANÝ HLINÍK	
platina	31320
titan	31322
LDAD hnědý	31324
tmavě hnědý	31326
karbon	31328
<i>kč / m</i>	

samostatné balení

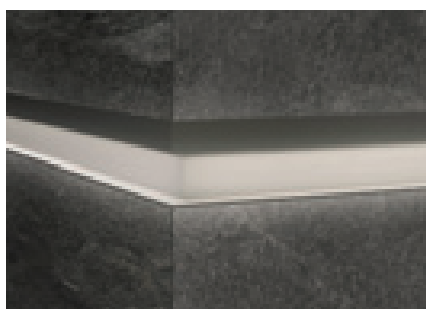

osvětlené dekorativní listy na straně 232



cerfix® C design

C-Design je řada profilů vysoké kvality, zkrášlená Swarovski® krystal. Spojení mezi pochromovaným profilem a krystaly udělá luxusní a elegantní každé prostředí.

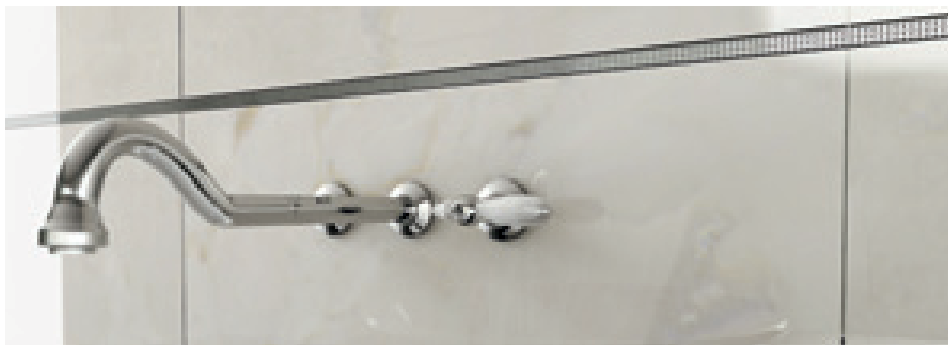

UKC/10 mosaz pochromovaná + Swarovski® krystal

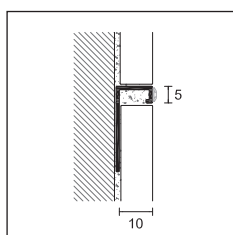

DJKC/10



PRODECOR - C DESIGN

délka = 270 cm - baleno po 5 kusech

V

POLOŽKA

povrch

10

MOSAZ POCHROMOVANÁ

mosaz pochromovaná
+ Swarovski® krystal



13300

kč / m

DJKC/10

mosaz pochromovaná
+ Swarovski® krystal



13302

kč / m

samostatné balení

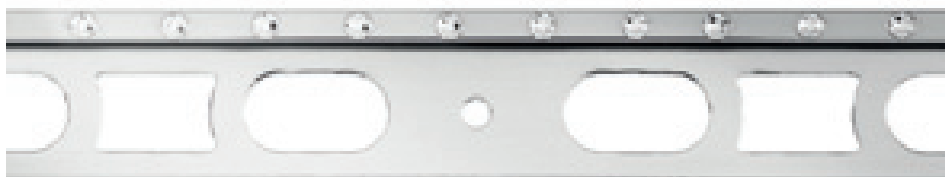

DJKC/10 mosaz pochromovaná + Swarovski® krystal (kód 13300)



DJKC/10 mosaz pochromovaná + Swarovski® krystal (kód 13302)

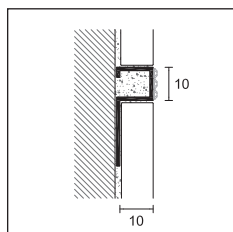

UKC/10

PROSTYLE - C DESIGN

délka = 270 cm - baleno po 5 kusech

V

POLOŽKA

povrch

10

MOSAZ POCHROMOVANÁ

UKC/10 mosaz pochromovaná
+ Swarovski® krystal



13310

kč / m

samostatné balení

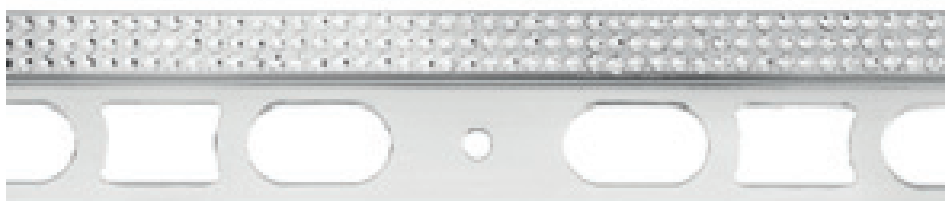

UKC/10 mosaz pochromovaná + Swarovski® krystal

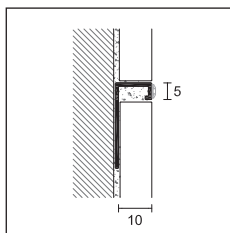

DJKGC/10

PRODECOR - C DESIGN

délka = 270 cm - baleno po 5 kusech	V
POLOŽKA povrch	10
MOSAZ	
DJKGC/10 pozlacená mosaz 24K + Swarovski® krystal	13402
kč / m	

samostatné balení

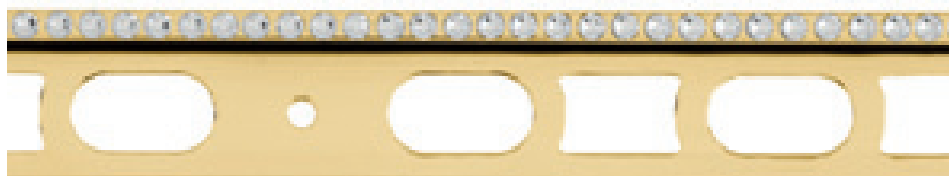

DJKGC/10 pozlacená mosaz 24K + Swarovski® krystal

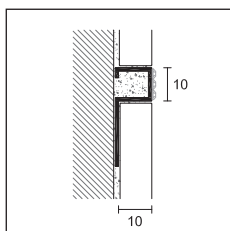

UKGC/10

PROSTYLE - C DESIGN

délka = 270 cm - baleno po 5 kusech	V
POLOŽKA povrch	10
MOSAZ	
UKGC/10 pozlacená mosaz 24K + Swarovski® krystal	13410
kč / m	

samostatné balení



UKGC/10 pozlacená mosaz 24K + Swarovski® krystal

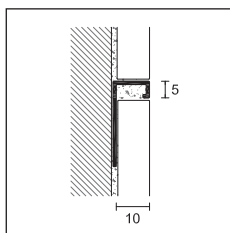

DJKG/10

PRODECOR - C DESIGN

délka = 270 cm - baleno po 5 kusech	V
POLOŽKA povrch	10
MOSAZ	
DJKG/10 pozlacená mosaz 24K	12902
kč / m	

samostatné balení

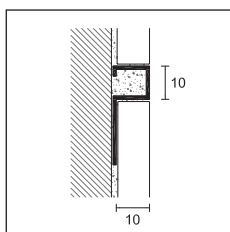

UKG/10

PROSTYLE - C DESIGN

délka = 270 cm - baleno po 5 kusech	V
POLOŽKA povrch	10
MOSAZ	
UKG/10 pozlacená mosaz 24K	12910
kč / m	

samostatné balení





Profily pro vnitřní rohy

Řada profilů vhodná ke spojení mezi podlahou a obkladem. Vytvořeny pro odstranění 90stupňových rohů. Dají se použít jak v situaci kdy už je obklad položen tak i před pokládkou. Garantují hygienické požadavky ve veřejných prostorech jako nemocnice, potravinářské provozy, sportovní centra, bazény a velké kuchyně.

lišty pro vnitřní rohy

cerfix® proround

PROROUND M z hliníku je spojovací profil mezi podlahu a obklad. Aktuální požadavky na hygienicko-zdravotní údržbu vyžadovány evropskými normami prakticky diktují odstranění rohu do 90° pro vyhnutí se ukládání špíny a bakterií. Tímto profilem vytvoříte roh jednoduchý na úklid.



GA/10 eloxovaný hliník stříbro

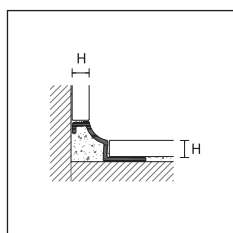

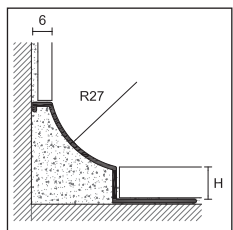

GA/4



GA/8-10-12
GV/

PROROUND M



délka = 270 cm - baleno po 10 kusech

		V				
POLOŽKA povrch		4,5	8	10	12	
HLINÍK						
GA/	eloxovaný stříbro		95730	95031	95032	95033
	kč / m					
GV/	lakovaný bílý RAL 9003		-	95071	95072	95073
	kč / m		-			

samostatné balení- GA/4 baleno po 20 kusech



VNĚJŠÍ ROH

baleno po 5 kusech

		V	
POLOŽKA povrch		4,5	8 - 10 - 12
HLINÍK			
GTA/E	eloxovaný stříbro		95075
	kč / kus	-	-
GTV/E	lakovaný bílý RAL 9003		95083
	kč / kus	-	-

VNITŘNÍ ROH

baleno po 5 kusech

		V	
POLOŽKA povrch		4,5	8 - 10 - 12
HLINÍK			
GTA/I	eloxovaný stříbro		95077
	kč / kus	-	-
GTV/I	lakovaný bílý RAL 9003		95085
	kč / kus	-	-

nerozbalitelné

Doplňte kód o výšku H
(například GA/ pro 8mm bude GA/8)

Produkt GV v jiných barvách na vyžádání od min. 540 metrů od barvy

Pro kusový prodej běžte na stranu 288



GTA/E eloxovaný hliník stříbro



GTA/I eloxovaný hliník stříbro



GA/4 eloxovaný hliník stříbro

Proround M GAN/ je hliníkový profil pro spojení mezi podlahou a obkladem a je charakterizován poloměrem 17 mm.

GVNH/ je opatřen osvědčenou antibakteriální technologií (podle mezinárodně uznávaného testu JIS Z 2801:2000), který umožňuje snížit bakterie považované za nejnebezpečnější až o 99% a zajišťuje dlouhodobou optimální hygienickou hladinu.

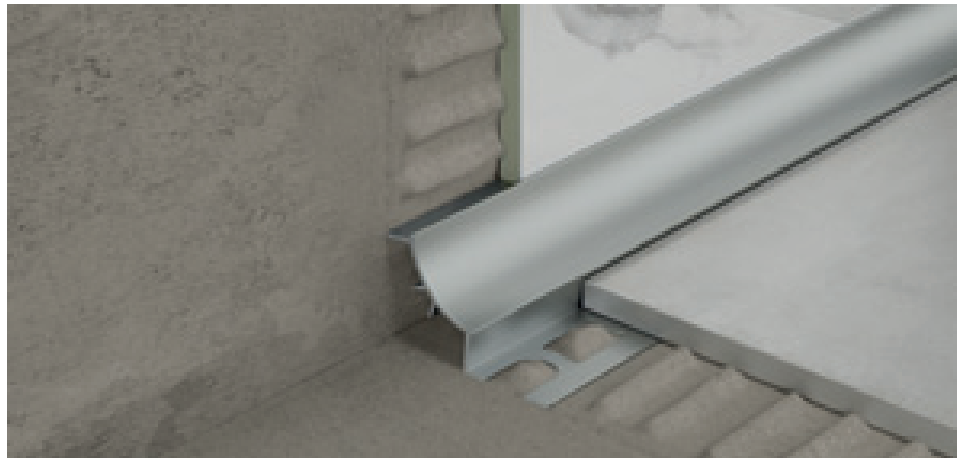

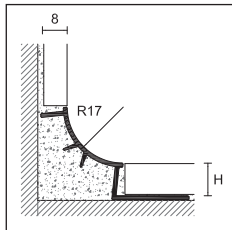

GAN/10 eloxovaný hliník stříbro

NEW PROROUND M





GAN/
GVNH/



délka = 270 cm - baleno po 10 kusech		V			
POLOŽKA	povrch	8	10	12,5	
HLINÍK					
GAN/	eloxovaný stříbro		95034	95035	95036
		kč / m			
GVNH/	lakovaný bílý RAL 9003 antibakteriální		95037	95038	95039
		kč / m			

samostatné balení

VNĚJŠÍ ROH / VNITŘNÍ / TROJROH / UKONČENÍ

baleno po 12 kusech		pro všechny V				
POLOŽKA	povrch	GTP/E	GTP/I	GTP/T	GTP/C	
POLYPROPYLEN						
	lakovaný stříbro		95121	95122	95123	95124
		kč / kus				
	lakovaný bílý RAL 9003		95125	95126	95127	95128
		kč / kus				

nerozbalitelné

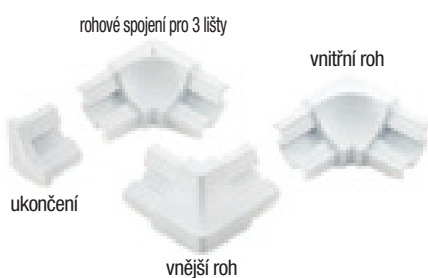

GTP/E polypropylen lakovaný stříbro

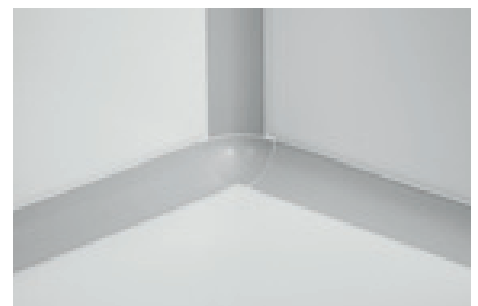

GTP/T polypropylen lakovaný stříbro

lišty pro vnitřní rohy

cerfix® proround

PROROUND M z nerez oceli je profil, který se využívá zejména v situacích, kde je vyžadován vysoký hygienický standard (např. lékařské laboratoře, potravinářské průmysly, bazény, sportovní centra, kuchyně, nemocnice atd. Zejména verze v kvalitě AISI 316 DIN 1.4404 nabízí vlastnosti vysoké odolnosti proti korozi a hodí se proto do prostor se zvýšeným rizikem koroze - místa s velkými vlivy chemikálií, mořské oblasti.



GIN/10 + ILN/10 nerez ocel leštěná AISI 304 DIN 1.4301

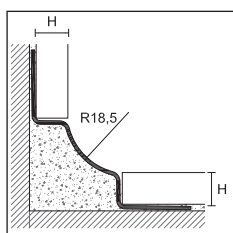

GIN 8/10/11

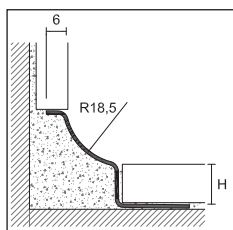

GIN/SA

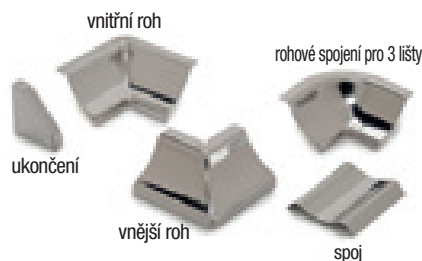

PROROUND M

délka = 270 cm - baleno po 10 kusech

POLOŽKA	povrch		8	10	11	12,5	15
OCEL							
GIN/	nerez ocel leštěná AISI 304 DIN 1.4301		95046	95047	95045	-	-
	kč / m						
GINS/	nerez ocel broušená AISI 304 DIN 1.4301		95050	95051	95057	-	-
	kč / m						
GINX/	nerez ocel AISI 316 DIN 1.4404		95054	95055	-	-	-
	kč / m						

samostatné balení

PROROUND M

délka = 270 cm - baleno po 10 kusech

POLOŽKA	povrch		8	10	11	12,5	15
OCEL							
GIN/ /SA	nerez ocel leštěná AISI 304 DIN 1.4301		-	NEW 95044	-	95048	95049
	kč / m						
GINS/ /SA	nerez ocel broušená AISI 304 DIN 1.4301		-	-	-	95052	-
	kč / m						
GINX/ /SA	nerez ocel AISI 316 DIN 1.4404		-	-	-	95056	-
	kč / m						

samostatné balení

		VNĚJŠÍ ROH-E		VNITŘNÍ ROH-I	
baleno po 5 kusech		pro všechny V		baleno po 5 kusech pro všechny V	
POLOŽKA	povrch			POLOŽKA	
OCEL					
GTIN/E	nerez ocel leštěná AISI 304 DIN 1.4301		95059	GTIN/I	95058
	kč / kus				
GTINS/E	nerez ocel broušená AISI 304 DIN 1.4301		95063	GTINS/I	95062
	kč / kus				
GTINX/E	nerez ocel AISI 316 DIN 1.4404		95067	GTINX/I	95066
	kč / kus				

		ROHOVÉ SPOJENÍ PRO 3 LIŠTY - T		SPOJ -G		UKONČENÍ	
baleno po 5 kusech		pro všechny V		baleno po 5 kusech pro všechny V			
POLOŽKA	povrch			POLOŽKA		POLOŽKA	
GTIN/T	nerez ocel leštěná AISI 304 DIN 1.4301		95060	GTIN/G	95061	GTIN/C	95040
	kč / kus						
GTINS/T	nerez ocel broušená AISI 304 DIN 1.4301		95064	GTINS/G	95065	GTINS/C	95041
	kč / kus						
GTINX/T	nerez ocel AISI 316 DIN 1.4404		95068	GTINX/G	95069	GTINX/C	95042
	kč / kus						

nerozbalitelné

Doplňte kód o výšce H (například GIN/ pro 8mm bude GIN/8)

Cerfix® Proround M v oceli: další rozměry na vyžádání od min.540

Pro kusový prodej běžte na stranu 288

PROROUND P z netoxického a protinázarového PVC je profil ke spojování podlahy s obkladem. Aktuální požadavky na hygienu a sanitu, které vyžadují směrnice EU předurčují odstranění úhlů řezaných do 90°. Tím se vyhneme usazování špíny a bakterií. Tímto profilem vytvoříte roh snadný k údržbě. Verze s jednou stranou základny napomáhá spojení mezi podlahou a obkladem s různými tloušťkami.

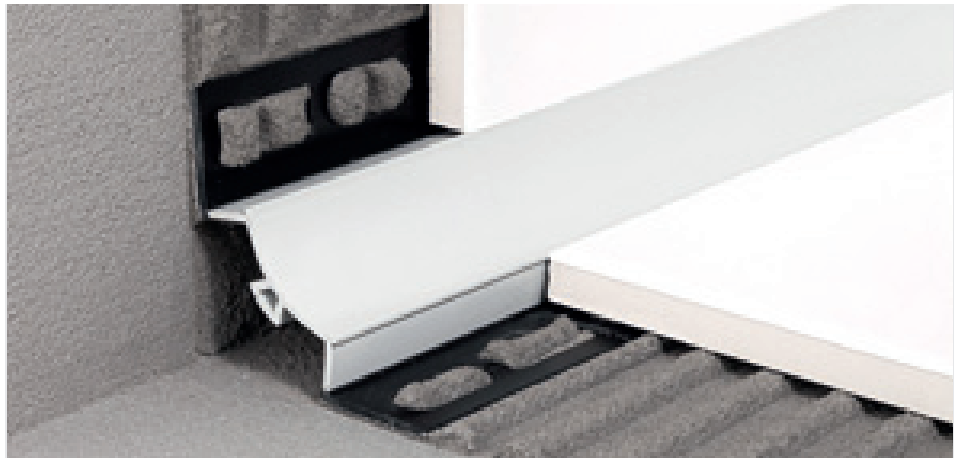

GP/10 PVC tvrzené bílé

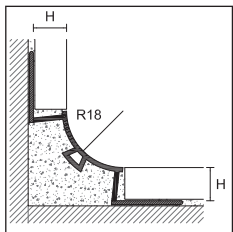

GP/

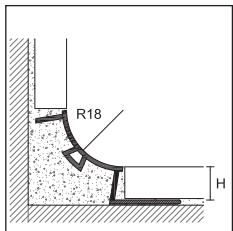

GPU/

PROROUND P

délka = 270 cm - baleno po 20 kusech

POLOŽKA	V		V	
	GP/		GPU/	
povrch	8	10	10	12,5
PVC TVRZENÉ				
bílý		95800	95801	95804
šedá svítivá RAL 7035		95805	95806	-
šedý kámen RAL 7030		95810	95811	-
běžový šedý RAL 1019		95815	95816	-
kč / m				

VNĚJŠÍ ROH/VNITŘNÍ/TROJROH/UKONČENÍ

baleno po 12 kusech

POLOŽKA	pro všechny V			
	GTP/E	GTP/I	GTP/T	GTP/C
POLYPROPYLEN				
bílý		95852	95851	95850
šedá svítivá RAL 7035		95862	95861	95860
šedý kámen RAL 7030		95872	95871	95870
běžový šedý RAL 1019		95882	95881	95880
kč / kus				

nerozbalitelné

Doplňte kód o výšku H
(například GP/ pro 8mm bude GP/8)

Pro kusový prodej běžte na stranu 288

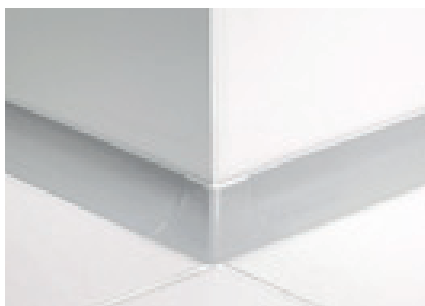

GTP/E polypropylen RAL 7035 šedá svítivá

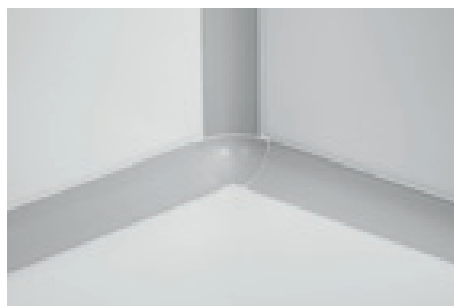

GTP/T polypropylen RAL 7035 šedá svítivá



lišty pro vnitřní rohy

cerfix® proround

Proround M GIC/ a Proint PIN/ jsou dva spojovací profily z nerezavějící oceli zaobleného vylupovacího tvaru pro použití v situacích, kdy je vyžadována zvláštní péče o hygienickou úroveň.

Uzavřený tvar GIC/ se jeví jako zvláště všestranný díky upevňovacímu křídélku otočenému směrem dovnitř.

Zvláštní průřez PIN/ napomáhá úhelníkovým spojkám mezi obkladem a podlahou a zaručuje úhlovou dilataci mezi oběma povrchy.



GIC/8 nerez ocel leštěná AISI 304 DIN 1.4301

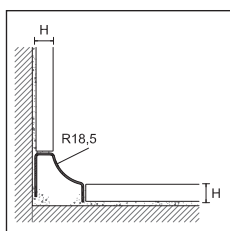

GIC/



PROROUND M

délka = 270 cm - baleno po 5 kusech

V

POLOŽKA povrch

8

OCEL

GIC/ nerez ocel leštěná
AISI 304 DIN 1.4301



95140

kč / m

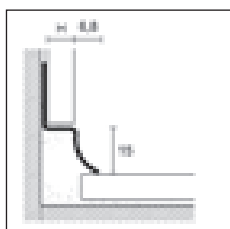

PIN/



PROINT

délka = 270 cm - baleno po 10 kusech

V

POLOŽKA povrch

10

12,5

OCEL

PIN/ nerez ocel leštěná
AISI 304 - DIN 1.4301



85392

85394

kč / m

samostatné balení



PIN/10 nerez ocel leštěná AISI 304 DIN 1.4301

Doplňte kód o výšku H
(například GIC/ pro 8mm bude GIC/8)

Můžeme vyrobit profily Cerfix Proround GINI/ a GIC/ s rozměry na míru, pro podlahy a obklady o různých výškách. Kontaktujte naše technické oddělení pro více informací.

Pro kusový prodej běžte na stranu 288

Proint PIA/ a PI/ je řada profilů z hliníku a PVC ideálních jako obvodové spojení při pokládce mezi obkladem a podlahou nebo jako obvodová spojka.

Použití Proint PIA/ a PI/ umožňuje vyloučit použití silikonu pro utěsnění a kromě estetické výhody zajišťuje dlouhodobou vysokou hygienickou úroveň.

Konkrétní průřezy řady Proint podporují úhlová spojení mezi obkladem a podlahou, která zaručují úhlovou dilataci mezi oběma povrchy.



PIA/9 eloxovaný hliník stříbro

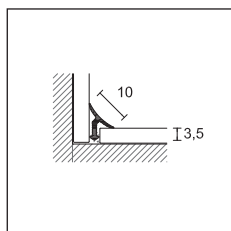

PIA/3



PROINT

délka = 270 cm - baleno po 20 kusech

POLOŽKA povrch	V			
	3,5	7	9	12
HLINÍK				
PIA/ eloxovaný stříbro	95431	95430	95432	95429

kč / m

samostatné balení

PROINT

délka = 270 cm - baleno po 20 kusech

POLOŽKA povrch	V	
	7	9
PVC TVRZENÉ		
sněhobílý	95396	95398
bílý	95400	95402
bílý krémový RAL 9001	-	95406
slonovina RAL 1015	-	95418
běžový šedý RAL 1019	-	95410
šedý kámen RAL 7030	-	95422
šedý popel RAL 7038	-	95433
šedá svítivá RAL 7035	-	95414

baleno po 20 kusech

kč / m

baleno po 100 kusech

kč / m

nerozbalitelné - Pro objednávání rohů v balení po 100kusech přidejte za kód položky /100

Doplňte kód o výšku H
(například PIA/ per H=7 se stane PIA/7)

Articoli PI/ altri colori a richiesta
per un minimo 2700 mt per colore

Pro kusový prodej běžte na stranu 288



PI/9 pvc bílý



PIA/3 eloxovaný hliník stříbro

cerfix® proround

Proround B z hliníku a PVC jsou obvodové vylupovací profily vyvinuté účelově ke spojení mezi obklady a již položenými podlahami. Tyto výrobky jsou optimálním řešením na přestavbu a případné uvedení do souladu s hygienickými normami.

BLAH/ je opatřen certifikovanou antibakteriální technologií (podle mezinárodně uznávaného testu JIS Z 2801:2000), která umožňuje snížit o 99% bakterie považované za nejnebezpečnější a zajišťuje dlouhodobou optimální hygienickou úroveň.



BLA/20 eloxovaný hliník stříbro

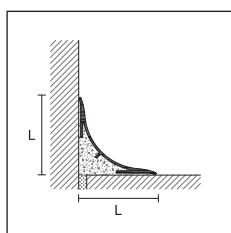

BLA/
BLAH/

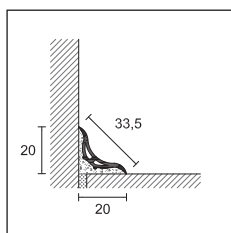

BL/20

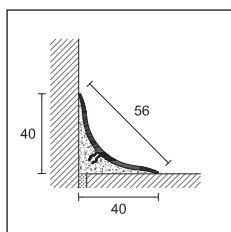

BL/40

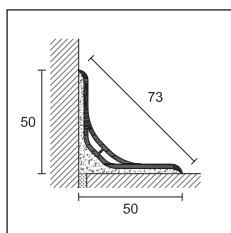

BL/50



doplňky z polypropylenu

PROROUND B

délka = 270 cm - baleno po 20 kusech

D x D

POLOŽKA povrch	20x20	40x40	50x50
----------------	-------	-------	-------

HLINÍK

BLA/ eloxovaný stříbro	95570	95580	-
kč / m			-

HLINÍK LAKOVANÝ ANTIBAKTERIÁLNÍ

BLAH/ lakovaný bílý RAL 9003 antibakteriální	95572	95582	-
kč / m			-

samostatné balení

PROROUND B

délka = 270 cm - baleno po 20 kusech

D x D

POLOŽKA povrch	20x20	40x40	50x50
----------------	-------	-------	-------

PVC

BL/ bílý	95550	95500	95551
kč / m			

DOPLŇKY Z POLYPROPYLEN BALENO PO

8 kusech

4 kusech

4 kusech

VNĚJŠÍ ROH Z POLYPROPYLENU

GBL/ /E stříbro	95574	95584	-
bílý	95556	95510	95552
kč / kus			

VNITŘNÍ ROH Z POLYPROPYLENU

GBL/ /I stříbro	95576	95586	-
bílý	95557	95512	95553
kč / kus			

ROHOVÉ SPOJENÍ PRO 3 LIŠTY Z POLYPROPYLENU

GBL/ /T stříbro	-	95588	-
bílý	-	95511	95554
kč / kus	-		

UKONČENÍ PRAVÉ / LEVÉ Z POLYPROPYLENU

GBL/ /C stříbro	95578	95590	-
bílý	95558	95513	95555
kč / kus			

nerozbalitelné - samostatné balení - položky GBL/ /C baleno po 16kusech (20x20) a 8kusech (40x40)

doplňte kód položky o výšku například BLA/ pro výšku 20mm se stane BLA/20.
Pro kusový prodej běžte na stranu 288

Proround B z nerezavějící oceli jsou obvodově vylupovací profily vyvinuté účelově pro spojení mezi obklady a již položenými podlahami. Tyto produkty jsou optimálním řešením pro rekonstrukci a případně uvedené do souladu s hygienickými normami. Nerezavějící ocel je zvláště odolná při spojení organických a anorganických prvků a je tudíž určena do prostředí jako jsou nemocnice a potravinářský a chemický průmysl.



BI/40 nerez ocel AISI 304 DIN 1.4301

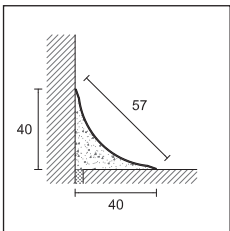

BI/40
BI/40/A



PROROUND B

délka = 270 cm - baleno po 20 kusech		D x D
POLOŽKA	povrch	40x40
OCEL		
BI/40	nerez ocel AISI 304 DIN 1.4301 <i>kč / m</i>	94992
BI/40/A samolepící	nerez ocel AISI 304 DIN 1.4301 <i>kč / m</i>	94993

DOPLŇKY Z POLYPROPYLENU EFEKT CHROM BALENO PO 4 KUSECH

VNĚJŠÍ ROH Z POLYPROPYLENU

GTL/E	polypropylen - chrom efekt <i>kč / kus</i>	95515
--------------	---	-------

VNITŘNÍ ROH Z POLYPROPYLENU

GTL/I	polypropylen - chrom efekt <i>kč / kus</i>	95517
--------------	---	-------

ROHOVÉ SPOJENÍ PRO 3 LIŠTY Z POLYPROPYLENU

GTL/T	polypropylen - chrom efekt <i>kč / kus</i>	95516
--------------	---	-------

UKONČENÍ PRAVÉ / LEVÉ Z POLYPROPYLENU

GTL/C	polypropylen - chrom efekt <i>kč / kus</i>	95518
--------------	---	-------

nerozbalitelné

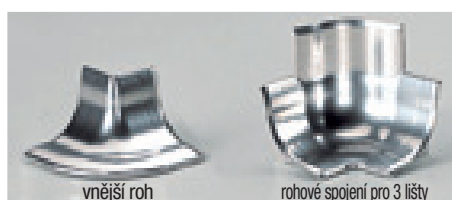



žlaby a systémy pro koupelny

Profilpas nabízí širokou škálu řešení věnovaných koupelnám, které jsou schopné skloubit funkčnost s moderním designem. Zejména systémy pro koupelny signované jako Profilpas umožňují realizovat sprchy na úrovni podlahy s širokou škálou kanálků – jako PP Drain Aqua, Thin Drain, Slim Drain a Smart Drain uzpůsobitelných pro nejrůznější typologie krytin lišící se designem a konečnou úpravou – a odtokové kanály řady Q-Drain, také tyto jsou k dispozici v různých vzorech. V nabídce Profilpas určené pro koupelny je také řada Glass Profile, která zahrnuje profily pro vložení skleněných separačních stěn a pro konečnou úpravu roviny sprchy, které jsou vhodné k pokrytí převýšení se spádem 2%.



PPdrain | Aqua

Kanálky PP Drain Aqua vyrobené z nerezavějící oceli AISI 316 a vybavené patentovaným vyjímatelným sifonem z antibakteriálního ABS jsou dokonalou syntézou krásy a praktičnosti. Profilpas se postaral o každý aspekt své projekční činnosti, výroby a kontroly kvality, aby nabídl vždy účinný a esteticky dokonalý výrobek.

Kanálky PP Drain Aqua vyrobené z jednoho kusu a tudíž bez svárů se vyznačují svým designem a funkcí, která je činí elegantními, jednoduchými pro instalaci a snadnými pro čištění. Každý detail kanálku byl prozkoumán do nejmenších detailů, aby na vše co slouží k zajištění maximální snadnosti instalace a údržby bylo potřeba co nejméně dílců.

Estetika



Elegantní a vyjímečný design uzpůsobitelný široké škále Cover a konečných úprav.

Vyjímatelný sifon



Sifon kontrolovatelný a snadno vyjímatelný pro maximální účinnost.

Jednoduchost montáže



Pokládká a seřízení kanálku byly zjednodušeny pro jednoduchou a rychlou instalaci.

Čištění a hygiena



Vyjímatelný sifon z antibakteriálního ABS zjednodušuje údržbu a umožňuje rychlé a účinné čištění.



Podstatnost lineárního tvaru kanálku ve spojení s rozmanitostí konečných úprav umožňuje nabídnout esteticky dokonalé řešení schopné se přizpůsobit všem typům designu a každému materiálu (keramická dlažba, mramor, mozaika, přírodní kámen...).

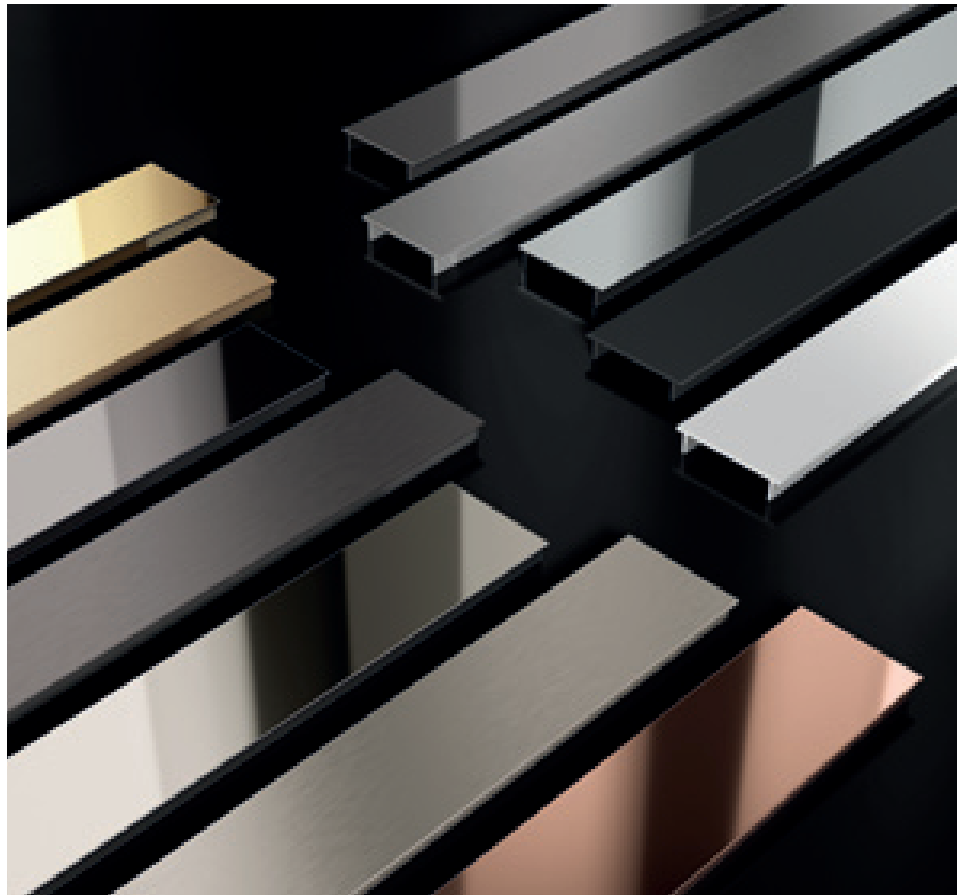

PP Drain Aqua

Prostřednictvím sprchových kanálků PP Drain Aqua se maximálně zjednodušuje údržba a čištění. Syfon vyrobený z antibakteriálního ABS je vyjímatelný a plně kontrolovatelný. Kromě toho skořepina z nerezavějící oceli AISI 316 se skládá z jednoho kusu bez svarů a ostrých hran pro maximální hygienu a účinnost.

Byly vyvinuty k maximálnímu zkrácení instalačního času, jsou opatřeny předem nalepenou těsnicí membránou, opěrnými držáky od 6 do 18 mm pro regulaci výšky krytin a opěrných podstav z lehčeného polystyrenu.



PP Drain Aqua

NEW PP DRAIN AQUA - Sprchové žlaby se sifonem

POLOŽKA	povrch	L						
		60 cm	70 cm	80 cm	90 cm	100 cm	120 cm	
OCEL								
PP/	nerezová ocel AISI 316 DIN 1.4404		22100	22101	22102	22103	22104	22105
kč / kus								

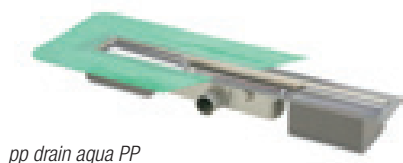

pp drain aqua PP

NEW PP DRAIN AQUA - Sprchový žlab s drenáží 50mm

POLOŽKA	povrch	L						
		60 cm	70 cm	80 cm	90 cm	100 cm	120 cm	
OCEL								
PP50/	nerezová ocel AISI 316 DIN 1.4404		22106	22107	22108	22109	22110	22111
kč / kus								

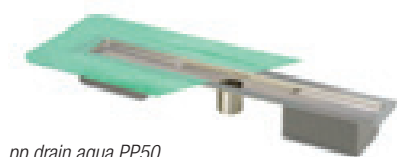

pp drain aqua PP50

Sprchový žlab s drenáží 40mm na vyžádání.

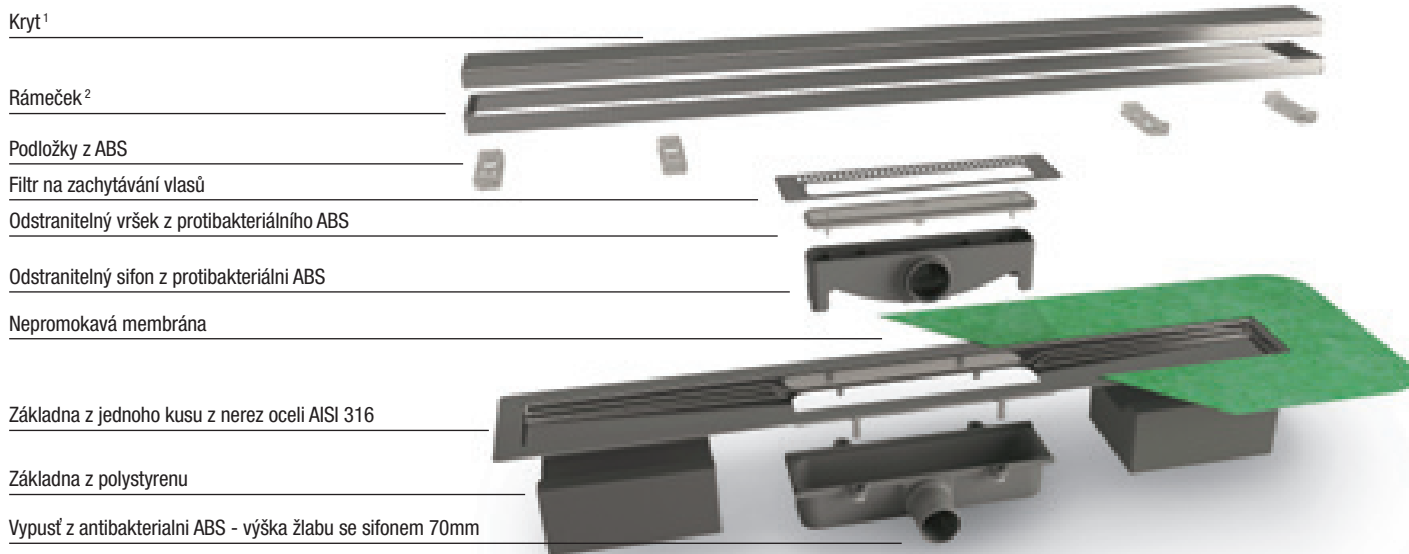

1 Výpusť z antibakteriální ABS

2 Rámeček je dostupný v modelu s klasickým krytem. Další kryty nejsou vybaveny rámečkem.

doplňte kód položky o výšku například PP/ pro výšku 70mm se stane PP/70.

Classic Cover z leštěné nebo satinované nerezavějící oceli AISI 316 je k dispozici v různých délkách (od 60 do 120 cm). Cover je doplněn o obrubu a držáky pro seřízení od 6 do 18 mm a je reversibilní. Obrátí-li se stává se obložitelným (až do 12 mm) a umožňuje tak estetickou kontinuitu s obložáním prostředí koupelny.



PP Drain Aqua - Klasický kryt z nerez leštěné oceli AISI 316 - DIN. 1.4404

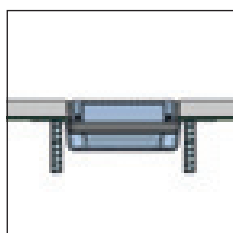

Classic Cover

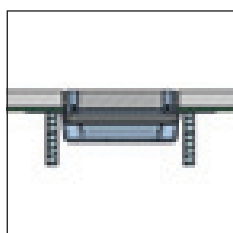

Classic Cover
pro vložení dlažby



Classic Cover nerez ocel broušená
AISI 316 DIN 1.4404



pp drain aqua RF

NEW KLASICKÝ KRYT - Tloušťka dlažby od 6 do 18mm

POLOŽKA	povrch	L						
		60 cm	70 cm	80 cm	90 cm	100 cm	120 cm	
OCEL								
XPC/	nerez ocel leštěná AISI 316 DIN 1.4404		22112	22113	22114	22115	22116	22117
	nerez ocel broušená AISI 316 DIN 1.4404		22118	22119	22120	22121	22122	22123
kč / kus								

Klasický kryt otočný, může být použit pro dlažbu až do 12mm.

NEW PP DRAIN AQUA RF - sprchový žlab pro tekuté stěrky, pryskyřice kompletní s otočným krytem a sifónem

POLOŽKA	povrch	L			
		60 cm	70 cm	80 cm	
OCEL					
PPRF/	nerezová ocel AISI 316 DIN 1.4404		22170	22171	22172
kč / kus					

doplňte kód položky o výšku například XPC/ pro výšku 70mm se stane XPC/70.

PP Drain Aqua

Flat Cover je k dispozici v nejrůznějších povrchových úpravách a v různých délkách (od 60 do 120 cm), vyznačuje se dokonle plochým a lineárním designem. Je opatřen seřizovacími držáky, které dovolují jeho skloubení s obkládačkami od 6 do 18 mm tloušťky.



PP Drain Aqua - Flat Cover hliník lakovaný černá matná

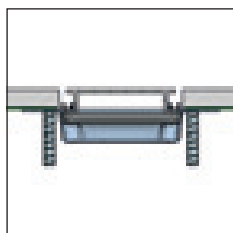

Flat Cover hliník

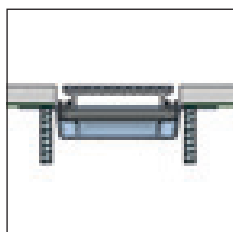

Flat Cover hliník + ocel

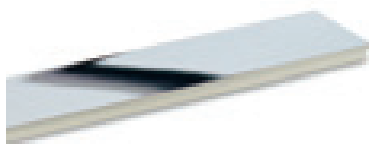

Flat Cover ocel pochromovaný

NEW FLAT COVER - Tloušťka dlažby od 6 do 18mm

POLOŽKA	povrch		60 cm	70 cm	80 cm	90 cm	100 cm	120 cm
HLINÍK + NEREZOVÁ OCEL								
XPF/	nerez ocel leštěná AISI 316 DIN 1.4404		22136	22137	22138	22139	22140	22141
	nerez ocel broušená AISI 316 DIN 1.4404		22142	22143	22144	22145	22146	22147
kč / kus								
HLINÍK + POCHROMOVANÁ NEREZ OCEL								
XPF/	pochromovaná nerez ocel AISI 316 DIN 1.4404		22261	22262	22263	22264	22265	-
kč / kus								
LAKOVANÝ HLINÍK								
XPF/	bílá matná		22148	22149	22150	22151	22152	-
	černá matná		22154	22155	22156	22157	22158	-
kč / kus								
HLINÍK + NEREZOVÁ OCEL								
XPF/	leštěná nickel		22226	22227	22228	22229	22230	-
	broušená nickel		22231	22232	22233	22234	22235	-
	leštěná růžové zlato		22236	22237	22238	22239	22240	-
kč / kus								
XPF/	leštěná graphite		22241	22242	22243	22244	22245	-
	broušená graphite		22246	22247	22248	22249	22250	-
kč / kus								
XPF/	leštěná zlatá		22251	22252	22253	22254	22255	-
	broušená zlatá		22256	22257	22258	22259	22260	-
kč / kus								



Flat Cover

doplňte kód položky o výšku například XPF/ pro výšku 70mm se stane XPF/70.

Design Cover se vyznačuje absolutní elegancí svého designu a centrálním odpadem. Z leštěné nebo satinované nerezavějící oceli AISI 316 je k dispozici v různých délkách od 60 do 120 cm.



PP Drain Aqua - Design Cover nerez ocel broušená AISI 316 DIN 1.4404

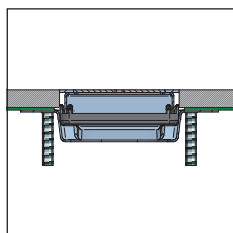

Design Cover



Design Cover

NEW DESIGN COVER - Tloušťka dlažby od 6 do 18mm

POLOŽKA	povrch	L						
		60 cm	70 cm	80 cm	90 cm	100 cm	120 cm	
OCEL								
XPD/	nerez ocel leštěná AISI 316 DIN 1.4404		22214	22215	22216	22217	22218	22219
	nerez ocel broušená AISI 316 DIN 1.4404		22220	22221	22222	22223	22224	22225
kč / kus								

S Invisible Cover, sprchovou vaničkou a kanálkem se stávají jedním celkem a dokonale ladí s obložením koupelny. V přírodním hliníku a v různých délkách (od 60 do 120 cm) zmizí pod dlaždičkou s naprosto neviditelným estetickým účinkem.



PP Drain Aqua - Invisible Cover

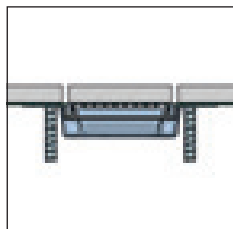

Invisible Cover



Invisible Cover

NEW INVISIBLE COVER

POLOŽKA	povrch	L						
		60 cm	70 cm	80 cm	90 cm	100 cm	120 cm	
HLINÍK								
XPI/	přírodní hliník		22130	22131	22132	22133	22134	22135
kč / kus								

doplňte kód položky o výšku například XPD/ pro výšku 70mm se stane XPD/70.

thindrain

Thin Drain řada žlabů pro sprchy na úrovni podlahy se snadnou a rychlou montáží, která dovoluje upravit sprchu dle potřeb pro jakýkoli typ obkladu. Díky sifonu s redukovanou tloušťkou a výškou kanálku pouhých 55 mm jsou zvláště vhodné pro přestavby nebo v prostředích, kde chceme zvýraznit lehkost nebo víceúčelovost.

VÝHODY:

- Montáž na úrovni podlahy (eliminuje architektonické bariéry)
- Možnost montáže hned za stěnou
- Výška žlabů 55 mm (rovina pokládky)
- Vhodná pro dlažby o síle až 12 mm
- Možnost vložit dlažby o síle až 12 mm Tile Cover
- Certifikované odpady EN 1253-1 (minimální průtok 24 l/min.)
- Opěrné držáky pro rychlou pokládku
- Nepropustná membrána jako nedílná součást pro snížení rizika infiltrace
- Sifon s možností kontroly kvůli pravidelnému čištění
- Filtr čištění/nepropouští vlasy
- Rychlost pokládky
- Adaptér odpadu od 40 do 50 mm včetně.



klasický kryt - nerez ocel leštěná AISI 304 - DIN 1.4301

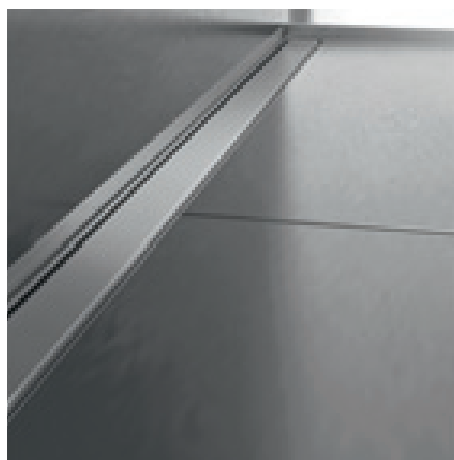

nerez ocel leštěná AISI 304 - DIN 1.4301 AISI 304 - DIN 1.4301

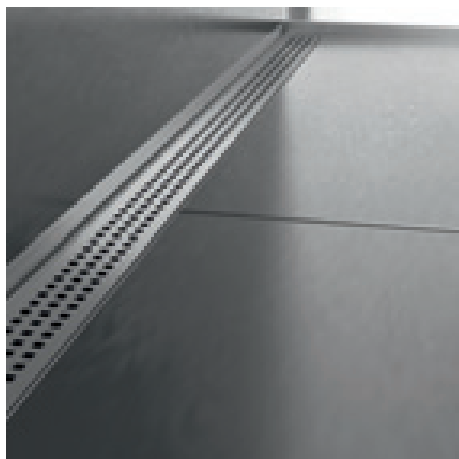

kostkovaný kryt - nerez ocel broušená AISI 304 - DIN 1.4301

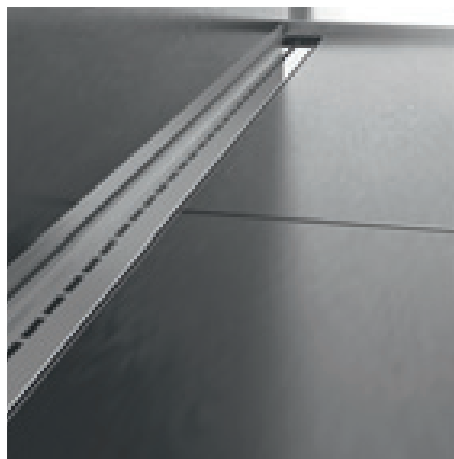

jedno proužkový kryt - nerez ocel leštěná AISI 304 - DIN 1.4301



THIN DRAIN - ZÁKLADNA - baleno po 10ti kusech

POLOŽKA	povrch		60 cm	70 cm	80 cm	90 cm	100 cm	120 cm
OCEL								
THIN/	nerez ocel AISI 304 DIN 1.4301		19400	19401	19402	19403	19404	19405
<i>kč / kus</i>								



KLASICKÝ KRYT - baleno po 10ti kusech

POLOŽKA	povrch		60 cm	70 cm	80 cm	90 cm	100 cm	120 cm
OCEL								
XTC/	nerez ocel broušená AISI 304 DIN 1.4301		19410	19412	19414	19416	19418	19420
	nerez ocel leštěná AISI 304 DIN 1.4301		19411	19413	19415	19417	19419	19421
<i>kč / kus</i>								



KOSTKOVANÝ KRYT - baleno po 10ti kusech

POLOŽKA	povrch		60 cm	70 cm	80 cm	90 cm
OCEL						
XTCC/	nerez ocel broušená AISI 304 DIN 1.4301		19430	19431	19432	19433
<i>kč / kus</i>						



JEDNOPROUŽKOVÝ KRYT - baleno po 10ti kusech

POLOŽKA	povrch		60 cm	70 cm	80 cm	90 cm
XTL/	nerez ocel leštěná AISI 304 DIN 1.4301		19440	19441	19442	19443
<i>kč / kus</i>						



NEVIDITELNÝ KRYT - baleno po 10ti kusech

POLOŽKA	povrch		60 cm	70 cm	80 cm	90 cm
XTT/	nerez ocel AISI 304 DIN 1.4301		19450	19451	19452	19453
<i>kč / kus</i>						

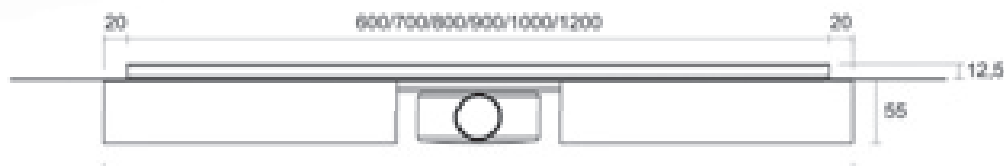
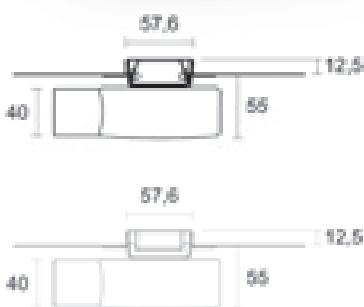
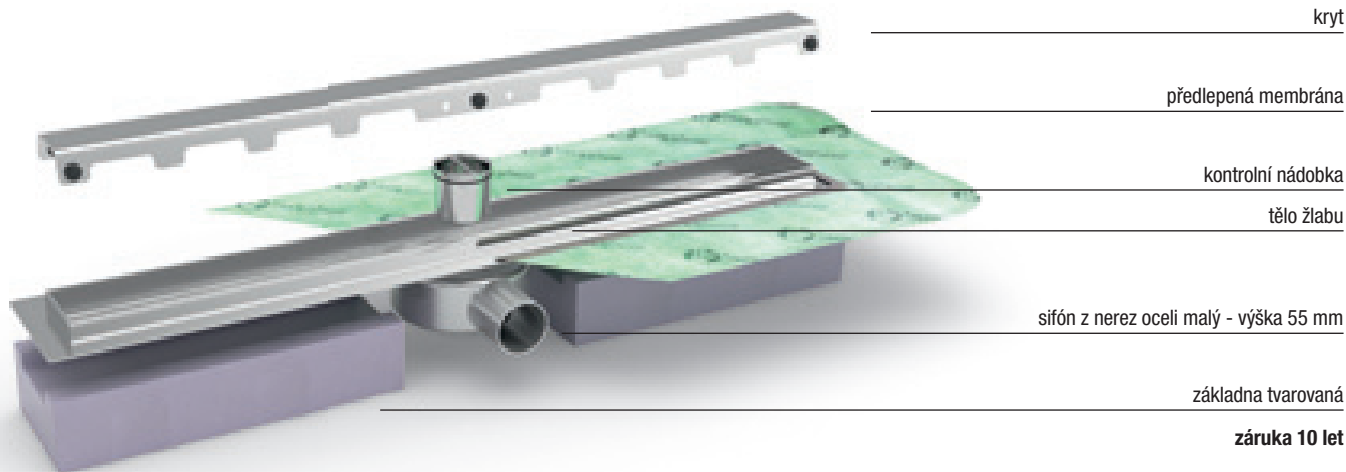

slimdrain



Slim Drain je řada žlabů pro sprchy na úrovni podlah se snadnou a rychlou montáží, která dovoluje upravit sprchu na jakýkoli typ obložení a jakoukoli tloušťku při volbě neviditelné tenké drenáže. Díky sifonu se sníženou tloušťkou je výška kanálku pouhých 65 mm, jsou zvláště vhodné pro přestavby nebo v prostředích, kde je vůle zvýraznit lehkost nebo víceúčelovost.

VÝHODY

- Montáž na úrovni podlahy (eliminuje architektonické bariéry)
- Možnost montáže hned za stěnou
- Výška žlabů 65 mm (rovina pokládky)
- Vhodnost pro jakoukoli tloušťku obkladů (verze Slim neviditelná).
- Seřiditelný rám (tloušťka 7-12,5 mm), vyloučen Slim neviditelný
- Certifikované odtoky EN 1253-1 (minimální průtok l/min)
- Integrované regulační držáky pro jednoduché seřízení do vodováhy
- Integrovaná nepropustná membrána pro snížení rizika prosáknutí
- Kontrolovatelný sifon pro periodické čištění
- Čistící filtr/zachycování vlasů
- Rychlost pokládky
- Adaptér odtoku od 40 do 50 mm

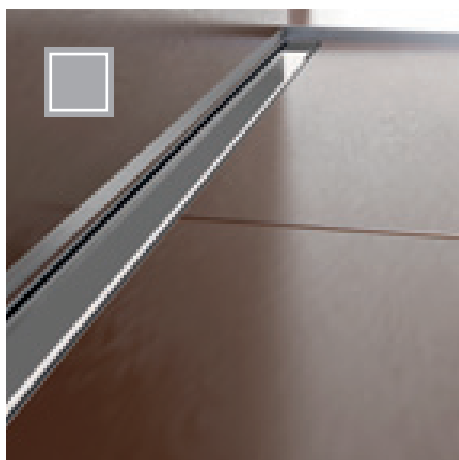

klasický kryt - nerez ocel leštěná AISI 304 DIN 1.4301

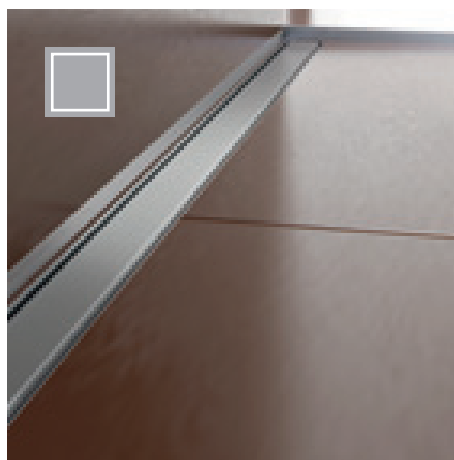

klasický kryt - nerez ocel broušená AISI 304 DIN 1.4301

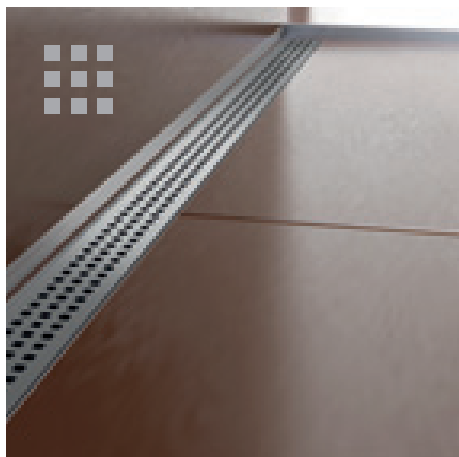

kostkovaný kryt - nerez ocel broušená AISI 304 DIN 1.4301

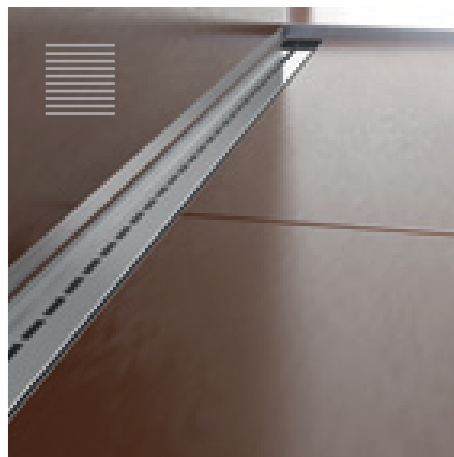

jedno proužkový kryt - nerez ocel leštěná AISI 304 DIN 1.4301

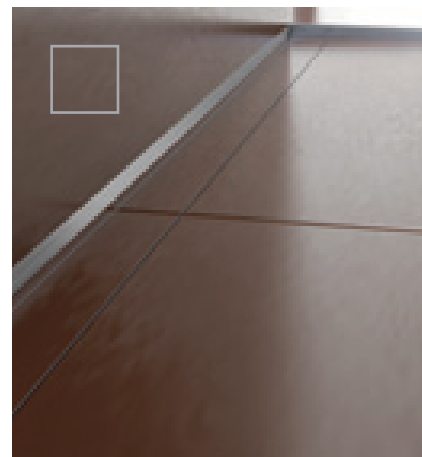

neviditelný kryt - nerez ocel AISI 304 DIN 1.4301



ŽLABY SLIM DRAIN - ZÁKLADNA - baleno po 10ti kusech

POLOŽKA	povrch		60 cm	70 cm	80 cm	90 cm	100 cm	120 cm
OCEL								
SLIM/	nerez ocel AISI 304 DIN 1.4301		19504	19506	19508	19510	19512	19514
<i>kč / kus</i>								

KLASICKÝ KRYT - baleno po 10ti kusech

POLOŽKA	povrch		60 cm	70 cm	80 cm	90 cm	100 cm	120 cm
OCEL								
XSC/	nerez ocel broušená AISI 304 DIN 1.4301		19524	19526	19528	19530	19532	19534
	nerez ocel leštěná AISI 304 DIN 1.4301		19523	19525	19527	19529	19531	19533
<i>kč / kus</i>								

KOSTKOVANÝ KRYT - baleno po 10ti kusech

POLOŽKA	povrch		60 cm	70 cm	80 cm	90 cm
OCEL						
XSCC/	nerez ocel broušená AISI 304 DIN 1.4301		19544	19546	19548	19550
<i>kč / kus</i>						

JEDNOPROUŽKOVÝ KRYT - baleno po 10ti kusech

POLOŽKA	povrch		60 cm	70 cm	80 cm	90 cm
XSL/	nerez ocel leštěná AISI 304 DIN 1.4301		19563	19565	19567	19569
<i>kč / kus</i>						

NEVIDITELNÝ KRYT - ZÁKLADNÍ + KRYT - baleno po 10ti kusech

POLOŽKA	povrch		60 cm	70 cm	80 cm	90 cm
SLIM-I/	nerez ocel AISI 304 DIN 1.4301		19505	19507	19509	19511
<i>kč / kus</i>						

měnitelný roh není dostupný pro slim neviditelný

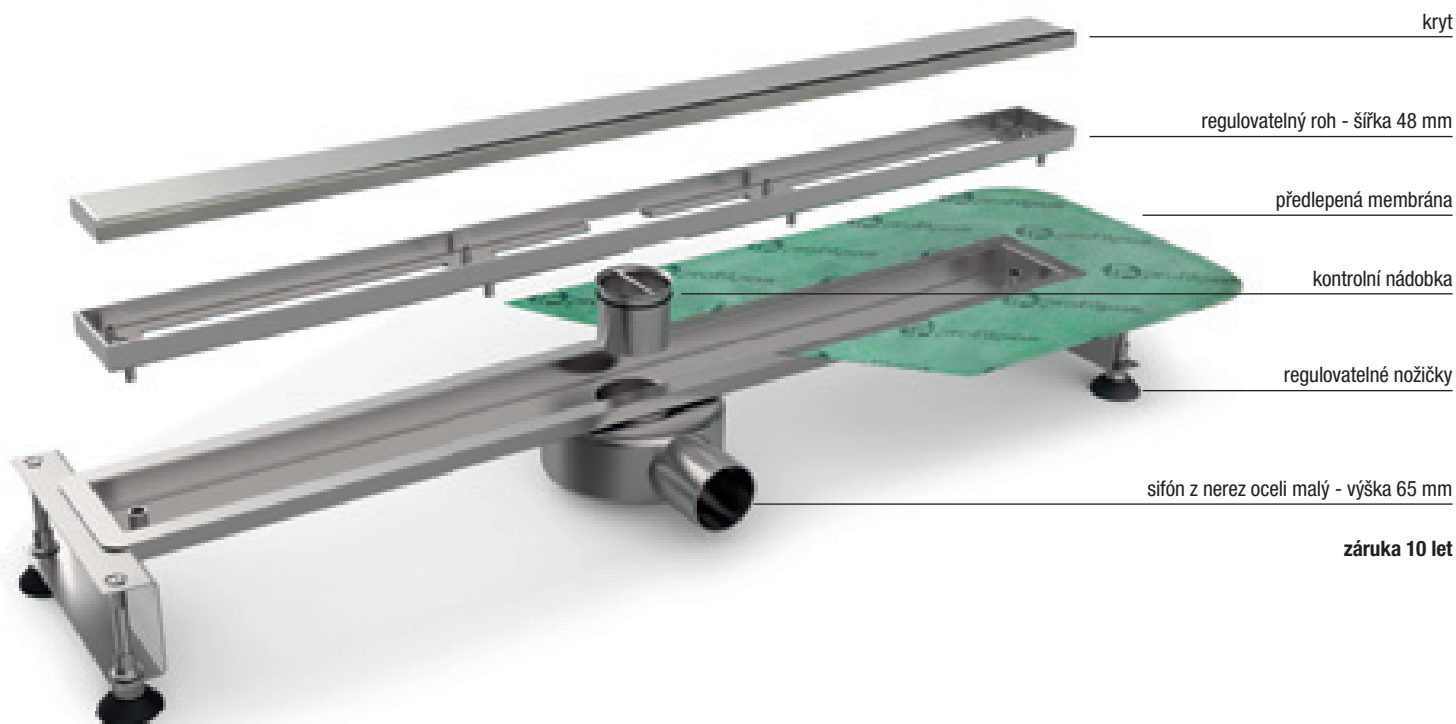

žlaby a systémy pro koupelny

smart drain

smartdrain

Smart Drain je řada žlabů pro sprchy na úrovni podlahy se snadnou a rychlou montáží, která dovoluje personalizovat sprchy jakýmkoli typem obložení a jakoukoli tloušťkou zvolením neviditelného Smart Drain. Je ideální pro použití velkých formátů v jakémkoli prostředí svou vysokou estetickou úrovní, různými rozměry k dispozici a výškou žlabu 75 mm.

VÝHODY

- Montáž na úrovni podlahy (eliminuje architektonické bariéry).
- Možnost montáže těsně u zdi.
- Výška žlabu 75 mm (rovina pokládky).
- Vhodná pro jakoukoli tloušťku obkladů (verze Smart Invisible/ neviditelný).
- Seřiditelný rám (tloušťka 7-12,5 mm), kromě Smart Invisible.
- Otočné těleso sifonu.
- Certifikované odtoky EN 1253-1 (minimální průtok 24 l/min.)
- Integrované seřiditelné držáky pro jednoduché seřízení do roviny.
- Připojená nepropustná membrána pro snížení rizika infiltrací.
- K dispozici je verze z nerez oceli AISI 316 - DIN 14404.
- Klasický kryt otočný o 180° pro vložení kachliček (až do tloušťky 10 mm).
- Kontrolovatelný sifon pro periodické čištění.
- Čisticí filtr/zadržování vlasů.
- Rychlost podkládky



klasický kryt - nerez ocel leštěná AISI 304 DIN 1.4301



klasický kryt - nerez ocel broušená AISI 304 DIN 1.4301

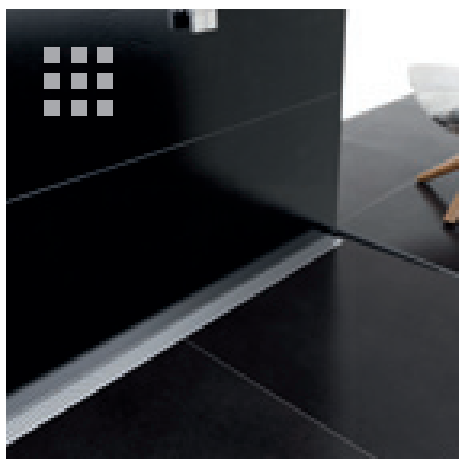

kostkovaný kryt - nerez ocel broušená AISI 304 DIN 1.4301



dvojlínekový kryt - nerez ocel leštěná AISI 304 DIN 1.4301

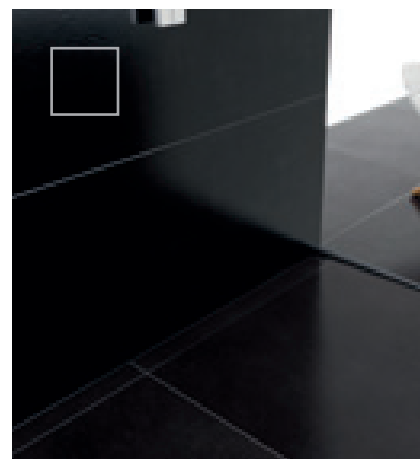

smart neviditelný - nerez ocel AISI 304 DIN 1.4301



SMART DRAIN - ZÁKLADNA - baleno po 10ti kusech

POLOŽKA	povrch		70 cm	80 cm	90 cm	100 cm	110 cm	120 cm
OCEL								
SMART/	nerez ocel AISI 304 DIN 1.4301		19704	19706	19708	19710	19712	19714
	<i>kč / kus</i>							
SMART3/	nerez ocel AISI 316 DIN 1.4404		19715	19716	19717	19718	-	-
	<i>kč / kus</i>							

KLASICKÝ KRYT - baleno po 10ti kusech

POLOŽKA	povrch		70 cm	80 cm	90 cm	100 cm	110 cm	120 cm
OCEL								
XLC/	nerez ocel broušená AISI 304 DIN 1.4301		19724	19726	19728	19730	19732	19734
	nerez ocel leštěná AISI 304 DIN 1.4301		19723	19725	19727	19729	19731	19733
	<i>kč / kus</i>							
XLC3/	nerez ocel broušená AISI 316 DIN 1.4404		19741	19742	19743	19744	-	-
	<i>kč / kus</i>							

KOSTKOVANÝ KRYT - baleno po 10ti kusech

POLOŽKA	povrch		70 cm	80 cm	90 cm	100 cm	110 cm	120 cm
OCEL								
XLCC/	nerez ocel broušená AISI 304 DIN 1.4301		19764	19766	19768	19770	19772	19774
	<i>kč / kus</i>							

DVOJLINKOVÝ KRYT - baleno po 10ti kusech

POLOŽKA	povrch		70 cm	80 cm	90 cm	100 cm	110 cm	120 cm
OCEL								
XLL/	nerez ocel leštěná AISI 304 DIN 1.4301		19783	19785	19787	19789	19791	19793
	<i>kč / kus</i>							

SMART NEVIDITELNÝ - ZÁKLADNÍ + KRYT - baleno po 10ti kusech

POLOŽKA	povrch		70 cm	80 cm	90 cm	100 cm	110 cm	120 cm
OCEL								
SMART-I/	nerez ocel AISI 304 DIN 1.4301		19703	19705	19707	19709	19711	19713
	<i>kč / kus</i>							

měnitelný roh nedostupný pro smart neviditelný

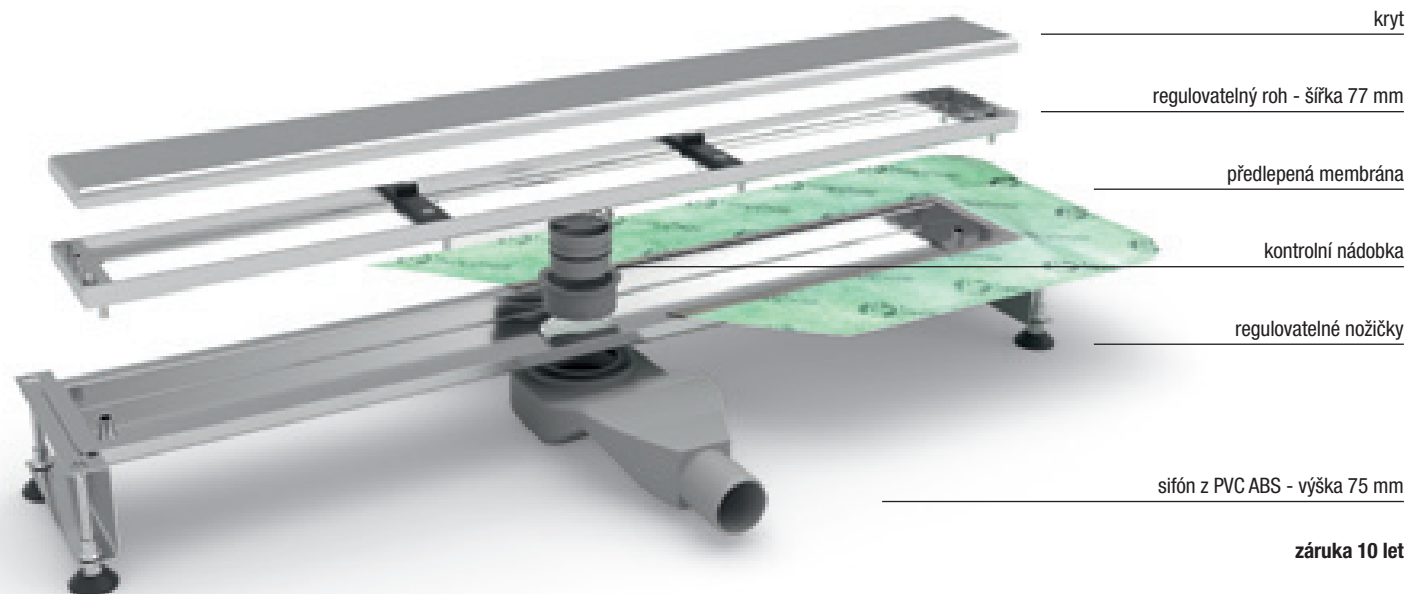
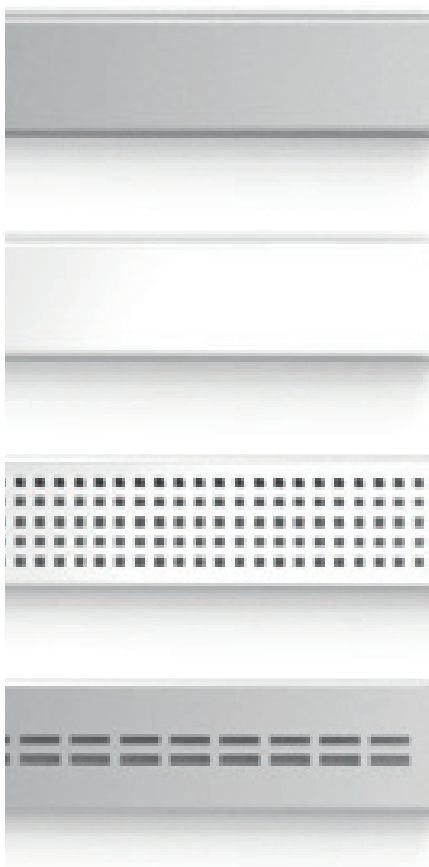

q-drain

Q-Drain je řada přepadů pro sprchy na úrovni podlahy se snadnou a rychlou montáží, která umožňuje personalizovat sprchu jakýmkoli typem obkladu. Jsou opatřeny izolující přírubou a výškou přepadu 72/78 mm, jsou ideální náhradou za tradiční sprchy na úrovni podlahy.

VÝHODY

- Montáž na úrovni podlahy (eliminuje architektonické bariéry).
- Výška přepadu 72/78 mm (rovina pokládky).
- Otočné těleso sifonu.
- Certifikované odpady EN 1253-1 (minimální průtok 24 l/min.)
- Integrovaná nepropustná membrána pro snížení rizika infiltrací.
- Možnost vložit obkladů o síle až 10 mm s Q Drain Tile.
- Kontrolovatelný sifon pro periodické čištění.
- Čistící filtr/zachycování vlasů.
- Rychlost pokládky.



Q Drain Cube



Q Drain Line



KLASICKÝ KRYT - baleno po 10ti kusech

POLOŽKA	povrch		10x10 cm
OCEL			tloušťka dlažby 12,5 mm
QDC/1010	nerez ocel broušená AISI 304 DIN 1.4301		19850
	nerez ocel leštěná AISI 304 DIN 1.4301		19851
<i>kč / kus</i>			

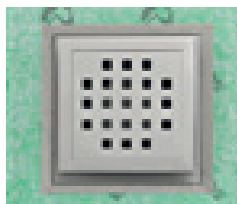

KOSTKOVANÝ KRYT - baleno po 10ti kusech

POLOŽKA	povrch		10x10 cm
OCEL			tloušťka dlažby 12,5 mm
QDCC/1010	nerez ocel broušená AISI 304 DIN 1.4301		19852
	nerez ocel leštěná AISI 304 DIN 1.4301		19853
<i>kč / kus</i>			

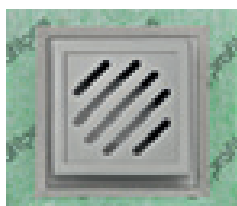

PROUŽKOVANÝ KRYT - baleno po 10ti kusech

POLOŽKA	povrch		10x10 cm
OCEL			tloušťka dlažby 12,5 mm
QDL/1010	nerez ocel broušená AISI 304 DIN 1.4301		19854
	nerez ocel leštěná AISI 304 DIN 1.4301		19855
<i>kč / kus</i>			

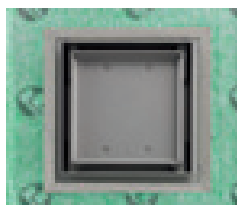

NEVIDITELNÝ KRYT - baleno po 10ti kusech

POLOŽKA	povrch		10x10 cm
OCEL			tloušťka dlažby 10 mm
QDI/1010	nerez ocel AISI 304 DIN 1.4301		19856
<i>kč / kus</i>			

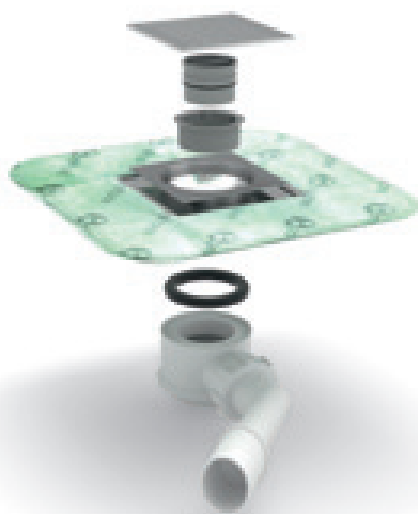

záruka 10 let

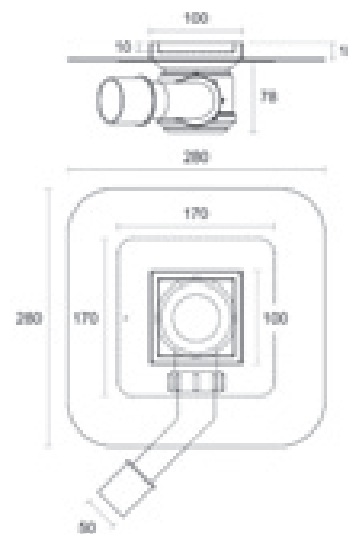
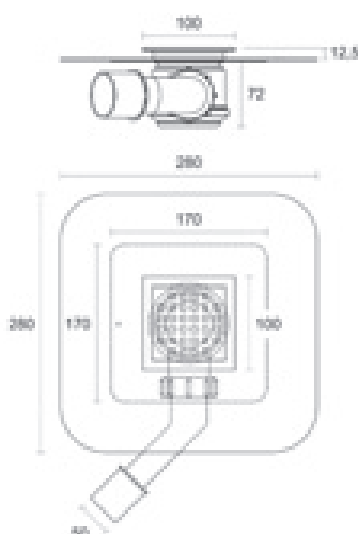

Glass Profile

Velmi tendenční designový prvek, sprcha na úrovni podlahy představuje skutečnou možnost projektovat prostředí koupelen všech rozměrů a nechává vyniknout její praktičnosti a kráse. Vyloučením tradiční sprchové vaničky se může sprcha na úrovni podlahy obložit stejným obkladem pro koupelnové prostředí a vytvořit tak stejnoměrný a elegantní povrch. Kromě toho nepřítomnost architektonických bariér usnadňuje přístup dětem, starým lidem nebo osobám s handicapem.



Glass Profile je řada profilů z nerezavějící oceli k instalaci sprch na úrovni podlahy. Navržením na pokrytí převýšení skloněné roviny se sklonem 2% dovolují profily Glass Profile vytvořit rovinný povrch v moderním a lineárním designu. Ve škále navrhované firmou Profilpas nacházíme konečné úpravy v satinované oceli a v oceli lakované černým matem. Všestrannost těchto dvou barev se tak stává zárukou elegance a zajišťuje tendenční Minimal efekt.

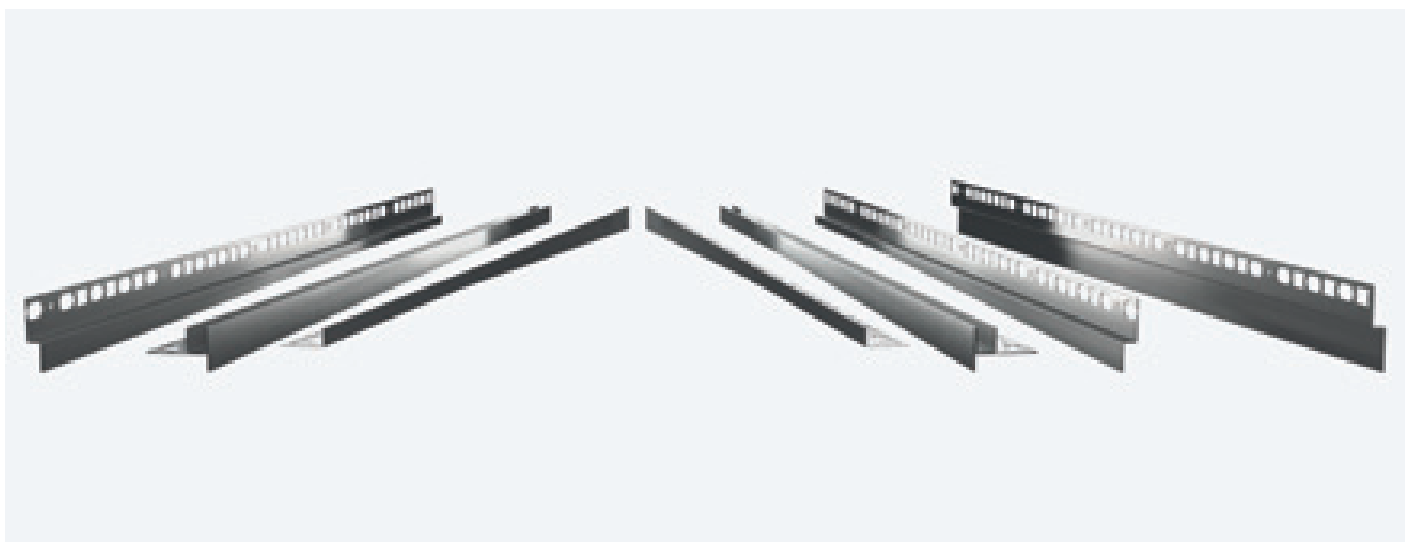

glass profile

Profil ke sklu GPS1/ je profil z nerez oceli pro vkládání skel sprchy do podlahy.

Používá se pro sprchy, kde jsou využity odtokové systémy Slim nebo Smart.

GPS1/ se dává na vnitřní stranu sprchy se spádem 2% pro perfektní estetické řešení. GPS/6 použijeme v kombinaci jako ukončení, pro schování viditelné části skla.

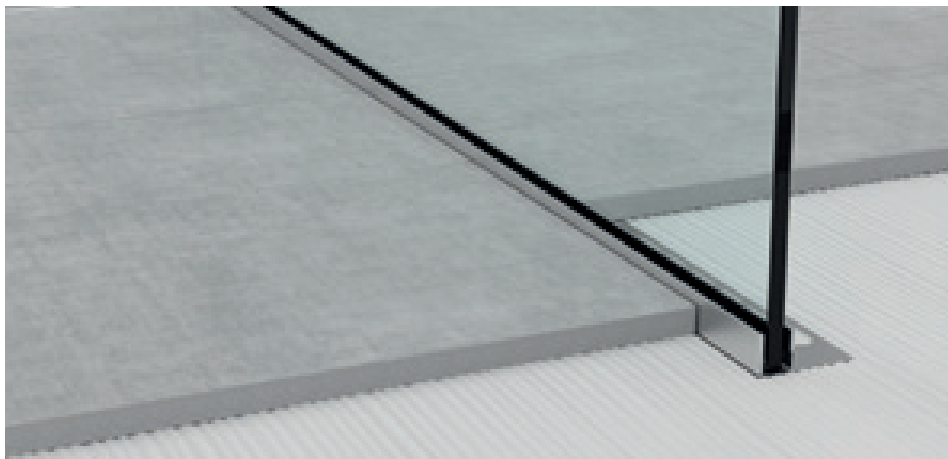

GPS1/DX/19 nerez ocel broušená AISI 304 DIN 1.4301

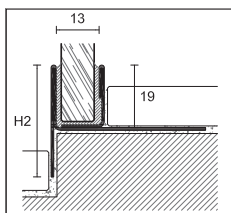

GPS1/DX/19

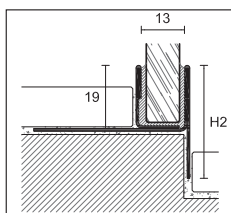

GPS1/SX/19

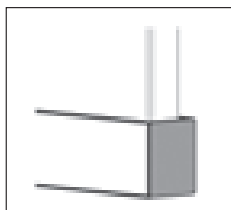

GPS/6



těsnění pro sklo z průhledného silikonu

GLASS PROFILE

baleno po 5 kusech

POLOŽKA

GPS1/ /19

	PRAVÉ	LEVÉ	PRAVÉ	LEVÉ	PRAVÉ	LEVÉ	PRAVÉ	LEVÉ
délka cm	98		120		148		200	
H2 mm	34		37		42		60	

OCEL

nerez ocel broušená AISI 304 DIN 1.4301		31505	31507	31515	31517	31525	31527	31535	31537
---	--	-------	-------	-------	-------	-------	-------	-------	-------

kč / kus

NEW NEREZOVÁ OCEL LAKOVANÁ - MATNÁ ČERNÁ

nerez ocel AISI 304 DIN 1.4301 lakovaný černý matný RAL 9005		31506	31508	31516	31518	31526	31528	-	-
--	--	-------	-------	-------	-------	-------	-------	---	---

kč / kus

samostatné balení

GLASS PROFIL - UKONČENÍ PRO GPS1/19

baleno po 5 kusech

POLOŽKA

GPS/6

OCEL

nerez ocel broušená AISI 304 DIN 1.4301						31564			
---	--	--	--	--	--	-------	--	--	--

kč / kus

NEW NEREZOVÁ OCEL LAKOVANÁ - MATNÁ ČERNÁ

nerez ocel AISI 304 DIN 1.4301 lakovaný černý matný RAL 9005						31566			
--	--	--	--	--	--	-------	--	--	--

kč / kus

nerozbalitelné

TĚSNĚNÍ PRO FIXACI SKLA Z PRŮHLEDNÉHO SILIKONU

balení 5 mt

POLOŽKA rozměry

GG/2	tloušťka 2 mm	31590
	kč / bal.	
GG/3	tloušťka 3 mm	31592
	kč / bal.	
GG/4	tloušťka 4 mm	31594
	kč / bal.	

nerozbalitelné

doplňte kód položky o označení DX nebo SX (pravá nebo levá) například GPS1/ /19 DX se stane GPS1/DX/19. Pro kusový prodej běžte na stranu 288

Glass profil GPS2/ a GPS14/12 jsou dva profily z nerez oceli, které se používají na zeď pro vložení skla. GPS2/ je jednoduchý na montáž a je vhodný pro obklady o jakékoliv tloušťce bez nutnosti vrtání.

GPS/6 je ukončení lišty, které pěkně schová boční stranu. GPS4/12 je lišta pro vložení skla, která se připevňuje přímo na obklad.



GPS2/19 nerez ocel broušená AISI 304 DIN 1.4301

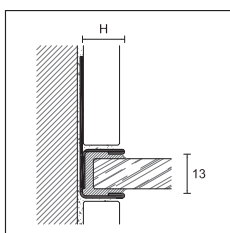

GPS2/



GLASS PROFILE

délka = 210 cm - baleno po 5 kusech

POLOŽKA	povrch	NEW 10	NEW 12,5	19
---------	--------	--------	----------	----

OCEL

GPS2/	nerez ocel broušená AISI 304 DIN 1.4301		31541	31542	31543
kč / kus					

NEW NEREZOVÁ OCEL LAKOVANÁ - MATNÁ ČERNÁ

GPS2/	nerez ocel AISI 304 DIN 1.4301 lakovaný černý matný RAL 9005		31546	31547	31545
kč / kus					

samostatné balení

GLASS PROFILE

délka = 250 cm - baleno po 5 kusech

POLOŽKA	povrch	NEW 10	NEW 12,5	19
---------	--------	--------	----------	----

OCEL

GPS2/	nerez ocel broušená AISI 304 DIN 1.4301		31548	31549	31544
kč / kus					

samostatné balení

GLASS PROFILE - UKONČENÍ PRO GPS2/19

baleno po 5 kusech

POLOŽKA		GPS/6
---------	--	-------

OCEL

	nerez ocel broušená AISI 304 DIN 1.4301		31564
kč / kus			

NEW NEREZOVÁ OCEL LAKOVANÁ - MATNÁ ČERNÁ

	nerez ocel AISI 304 DIN 1.4301 lakovaný černý matný RAL 9005		31566
kč / kus			

nerozbalitelné

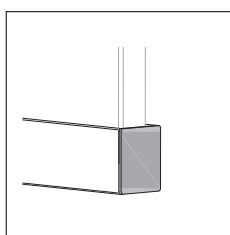

GPS/6

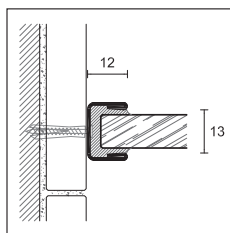

GPS14/12



GLASS PROFILE

baleno po 5 kusech

POLOŽKA		GPS14/12
---------	--	----------

OCEL

délka cm		210	250	
	nerez ocel broušená AISI 304 DIN 1.4301		32000	32001
kč / kus				

samostatné balení

doplňte kód položky o výšku například GPS2/ pro výšku 10mm se stane GPS2/10.

Pro kusový prodej běžte na stranu 288

glass profile

Profil ke sklu GPS3/ je profil z nerez oceli pro vnitřní část sprchy se spádem 2% pro estetické a perfektní řešení ukončení hran spádové plochy.

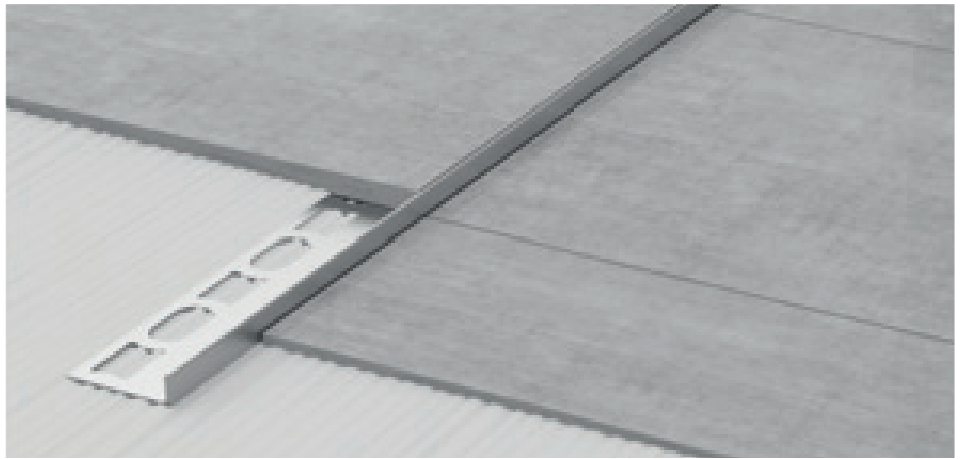

GPS3/SX/10 nerez ocel broušená AISI 304 DIN 1.4301

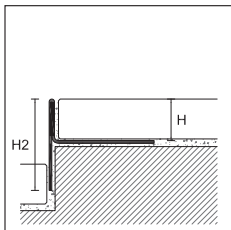

GPS3/DX/

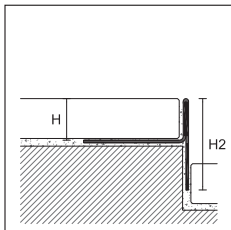

GPS3/SX/



GLASS PROFILE

délka = 98 cm - baleno po 5 kusech

POLOŽKA	povrch	H	H2	PRAVÉ	LEVÉ
---------	--------	---	----	-------	------

OCEL

GPS3/ /10	nerez ocel broušená AISI 304 DIN 1.4301 <i>kč / kus</i>		10	25	31615	31617
NEW GPS3/ /11	nerez ocel broušená AISI 304 DIN 1.4301 <i>kč / kus</i>		11	26	31619	31620
GPS3/ /12	nerez ocel broušená AISI 304 DIN 1.4301 <i>kč / kus</i>		12,5	27,5	31625	31627

NEW NEREZOVÁ OCEL LAKOVANÁ - MATNÁ ČERNÁ

GPS3/ /10	nerez ocel AISI 304 DIN 1.4301 lakovaný černý matný RAL 9005 <i>kč / kus</i>		10	25	31616	31618
GPS3/ /11	nerez ocel AISI 304 DIN 1.4301 lakovaný černý matný RAL 9005 <i>kč / kus</i>		11	26	31629	31630
GPS3/ /12	nerez ocel AISI 304 DIN 1.4301 lakovaný černý matný RAL 9005 <i>kč / kus</i>		12,5	27,5	31626	31628

samostatné balení

GLASS PROFILE

délka = 120 cm - baleno po 5 kusech

POLOŽKA	povrch	H	H2	PRAVÉ	LEVÉ
---------	--------	---	----	-------	------

OCEL

GPS3/ /10	nerez ocel broušená AISI 304 DIN 1.4301 <i>kč / kus</i>		10	28	31645	31647
NEW GPS3/ /11	nerez ocel broušená AISI 304 DIN 1.4301 <i>kč / kus</i>		11	29	31649	31650
GPS3/ /12	nerez ocel broušená AISI 304 DIN 1.4301 <i>kč / kus</i>		12,5	30,5	31655	31657

NEW NEREZOVÁ OCEL LAKOVANÁ - MATNÁ ČERNÁ

GPS3/ /10	nerez ocel AISI 304 DIN 1.4301 lakovaný černý matný RAL 9005 <i>kč / kus</i>		10	28	31646	31648
GPS3/ /11	nerez ocel AISI 304 DIN 1.4301 lakovaný černý matný RAL 9005 <i>kč / kus</i>		11	29	31652	31654
GPS3/ /12	nerez ocel AISI 304 DIN 1.4301 lakovaný černý matný RAL 9005 <i>kč / kus</i>		12,5	30,5	31656	31658

samostatné balení







GPS3/ je dostupný i ve výšce 8mm na vyžádání s minimální objednávkou 30ks.

Doplňte kód o údaj pravý DX nebo levý SX (např. GPS3/ /10 DX bude GPS3/DX/10).

Pro kusový prodej běžte na stranu 288

GLASS PROFILE



délka = 148 cm - baleno po 5 kusech

POLOŽKA	povrch		H	H2	PRAVÉ	LEVÉ
OCEL						
GPS3/ /10	nerez ocel broušená AISI 304 DIN 1.4301 <i>kč / kus</i>		10	33	31675	31677
NEW GPS3/ /11	nerez ocel broušená AISI 304 DIN 1.4301 <i>kč / kus</i>		11	34	31679	31680
GPS3/ /12	nerez ocel broušená AISI 304 DIN 1.4301 <i>kč / kus</i>		12,5	35,5	31685	31687
NEW NEREZOVÁ OCEL LAKOVANÁ - MATNÁ ČERNÁ						
GPS3/ /10	nerez ocel AISI 304 DIN 1.4301 lakovaný černý matný RAL 9005 <i>kč / kus</i>		10	33	31676	31678
GPS3/ /11	nerez ocel AISI 304 DIN 1.4301 lakovaný černý matný RAL 9005 <i>kč / kus</i>		11	34	31682	31684
GPS3/ /12	nerez ocel AISI 304 DIN 1.4301 lakovaný černý matný RAL 9005 <i>kč / kus</i>		12,5	35,5	31686	31688

samostatné balení

GLASS PROFILE

délka = 200 cm - baleno po 5 kusech

POLOŽKA	povrch		H	H2	PRAVÉ	LEVÉ
OCEL						
GPS3/ /10	nerez ocel broušená AISI 304 DIN 1.4301 <i>kč / kus</i>		10	51	31694	31695
GPS3/ /12	nerez ocel broušená AISI 304 DIN 1.4301 <i>kč / kus</i>		12,5	53,5	31698	31699

samostatné balení



GPS3/DX/10 nerez ocel AISI 304 DIN 1.4301 lakovaný černý matný RAL 9005

glass profile

Profil ke sklu GPS4/ je profil z nerez oceli pro vnitřní část sprchy se spádem 2%. Perfektně řeší spojení mezi spádovou plochou a stěnou. Vyhnete se takto nezbytnému řezu.



GPS4/DX/10 nerez ocel AISI 304 DIN 1.4301 lakovaný černý matný RAL 9005

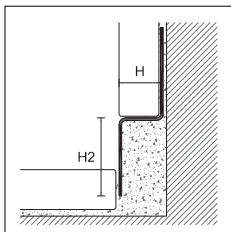

GPS4/DX/



GLASS PROFILE

délka = 98 cm - baleno po 5 kusech

POLOŽKA	povrch	H	H2	PRAVÉ	LEVÉ
OCEL					
GPS4/ /10	nerez ocel broušená AISI 304 DIN 1.4301 <i>kč / kus</i>	10	23	31715	31717
GPS4/ /11	nerez ocel broušená AISI 304 DIN 1.4301 <i>kč / kus</i>	11	23	31716	31718
GPS4/ /12	nerez ocel broušená AISI 304 DIN 1.4301 <i>kč / kus</i>	12,5	23	31725	31727

NEW

NEREZOVÁ OCEL LAKOVANÁ - MATNÁ ČERNÁ

GPS4/ /10	nerez ocel AISI 304 DIN 1.4301 lakovaný černý matný RAL 9005 <i>kč / kus</i>	10	23	31719	31720
GPS4/ /11	nerez ocel AISI 304 DIN 1.4301 lakovaný černý matný RAL 9005 <i>kč / kus</i>	11	23	31722	31724
GPS4/ /12	nerez ocel AISI 304 DIN 1.4301 lakovaný černý matný RAL 9005 <i>kč / kus</i>	12,5	23	31726	31728

samostatné balení

GLASS PROFILE

délka = 120 cm - baleno po 5 kusech

POLOŽKA	povrch	H	H2	PRAVÉ	LEVÉ
OCEL					
GPS4/ /10	nerez ocel broušená AISI 304 DIN 1.4301 <i>kč / kus</i>	10	26	31745	31747
GPS4/ /11	nerez ocel broušená AISI 304 DIN 1.4301 <i>kč / kus</i>	11	26	31746	31748
GPS4/ /12	nerez ocel broušená AISI 304 DIN 1.4301 <i>kč / kus</i>	12,5	26	31755	31757

NEW

GPS4/ je dostupný i ve výšce 8mm na vyžádání s minimální objednávkou 30ks.

doplňte kód položky o označení DX nebo SX (pravá nebo levá) například GPS4/ /8 DX se stane GPS4/ DX/8.

Pro kusový prodej běžte na stranu 288

NEW NEREZOVÁ OCEL LAKOVANÁ - MATNÁ ČERNÁ

GPS4/ /10	nerez ocel AISI 304 DIN 1.4301 lakovaný černý matný RAL 9005 <i>kč / kus</i>	■	10	26	31749	31750
GPS4/ /11	nerez ocel AISI 304 DIN 1.4301 lakovaný černý matný RAL 9005 <i>kč / kus</i>	■	11	26	31752	31754
GPS4/ /12	nerez ocel AISI 304 DIN 1.4301 lakovaný černý matný RAL 9005 <i>kč / kus</i>	■	12,5	26	31756	31758

samostatné balení

GLASS PROFILE

délka = 148 cm - baleno po 5 kusech

POLOŽKA	povrch		H	H2	PRAVÉ	LEVÉ
OCEL						
GPS4/ /10	nerez ocel broušená AISI 304 DIN 1.4301 <i>kč / kus</i>	▨	10	31	31775	31777
NEW GPS4/ /11	nerez ocel broušená AISI 304 DIN 1.4301 <i>kč / kus</i>	▨	11	31	31776	31778
GPS4/ /12	nerez ocel broušená AISI 304 DIN 1.4301 <i>kč / kus</i>	▨	12,5	31	31785	31787

NEW NEREZOVÁ OCEL LAKOVANÁ - MATNÁ ČERNÁ

GPS4/ /10	nerez ocel AISI 304 DIN 1.4301 lakovaný černý matný RAL 9005 <i>kč / kus</i>	■	10	31	31779	31780
GPS4/ /11	nerez ocel AISI 304 DIN 1.4301 lakovaný černý matný RAL 9005 <i>kč / kus</i>	■	11	31	31782	31784
GPS4/ /12	nerez ocel AISI 304 DIN 1.4301 lakovaný černý matný RAL 9005 <i>kč / kus</i>	■	12,5	31	31786	31800

samostatné balení

GLASS PROFILE

délka = 200 cm - baleno po 5 kusech

POLOŽKA	povrch		H	H2	PRAVÉ	LEVÉ
OCEL						
GPS4/ /10	nerez ocel broušená AISI 304 DIN 1.4301 <i>kč / kus</i>	▨	10	49	31794	31795
GPS4/ /12	nerez ocel broušená AISI 304 DIN 1.4301 <i>kč / kus</i>	▨	12,5	49	31798	31799

samostatné balení



GPS4/SX/10 nerez ocel broušená AISI 304 DIN 1.4301

glass profile

Profil ke sklu GPS5/ z nerez oceli se používá na stěnu vedle odtokového žlabu se spádem. Tímto se vyhnete řezu obkladu na míru. GPS5 doplňuje esteticky okraj sprchového koutu.

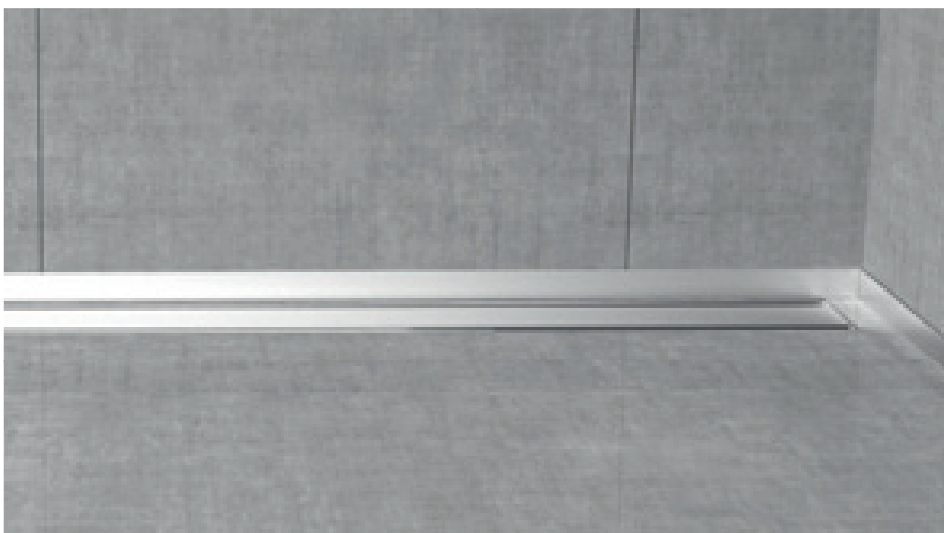

GPS5/ nerez ocel broušená AISI 304 DIN 1.4301

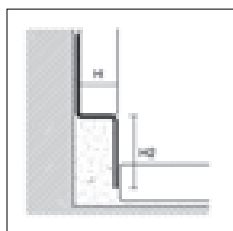

GPS5/



GLASS PROFILE

délka = 125 cm - baleno po 5 kusech

POLOŽKA	povrch		H	H2	
OCEL			23	33	45
GPS5/10/	nerez ocel broušená AISI 304 DIN 1.4301		10	31551	31553 31559
	kč / kus				
NEW GPS5/11/	nerez ocel broušená AISI 304 DIN 1.4301		11	31563	31572 -
	kč / kus				-
GPS5/12/	nerez ocel broušená AISI 304 DIN 1.4301		12,5	31555	31557 31561
	kč / kus				
NEW NEREZOVÁ OCEL LAKOVANÁ - MATNÁ ČERNÁ					
GPS5/10/	nerez ocel AISI 304 DIN 1.4301 lakovaný černý matný RAL 9005		10	31567	31568 -
	kč / kus				-
GPS5/11/	nerez ocel AISI 304 DIN 1.4301 lakovaný černý matný RAL 9005		11	31570	31571 -
	kč / kus				-
GPS5/12/	nerez ocel AISI 304 DIN 1.4301 lakovaný černý matný RAL 9005		12,5	31573	31574 -
	kč / kus				-

samostatné balení

GPS5/ je dostupný i ve výšce 8mm na vyžádání s minimální objednávkou 30ks.

doplňte kód položky o výšku například GPS5/10 pro výšku H2 23mm se stane GPS5/10/23.

Pro kusový prodej běžte na stranu 288



GPS5/ nerez ocel AISI 304 DIN 1.4301 lakovaný černý matný RAL 9005

GU/ a TGU jsou eloxované hliníkové profily vhodné pro vložení skla sprchového koutu a to jak na zeď tak na podlahu.

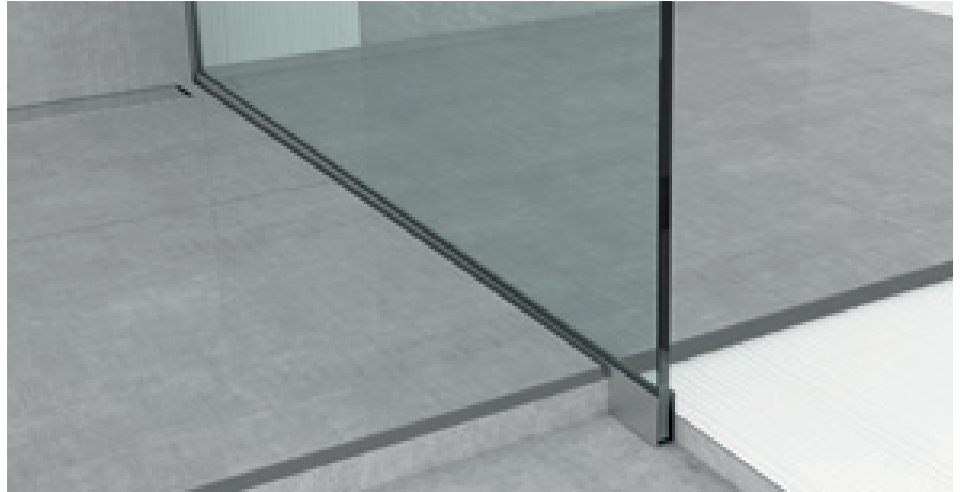

GU/40/12 + TGU/12 eloxovaný hliník stříbro

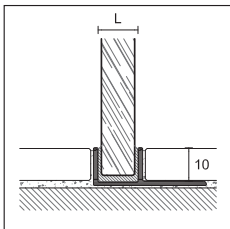

TGU/



GLASS PROFILE

délka = 270 cm - baleno po 10 kusech

	L	
POLOŽKA povrch	12	14
HLINÍK		
TGU/ eloxovaný stříbro	67760	67762
kč / m		

samostatné balení

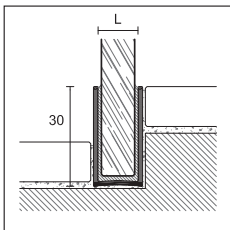

GU/30/

GLASS PROFILE

délka = 270 cm - baleno po 10 kusech

	L	
POLOŽKA povrch	12	14
HLINÍK		
GU/30/ eloxovaný stříbro	67770	67772
kč / m		

GU/40/ eloxovaný stříbro

67780 67782

kč / m

samostatné balení

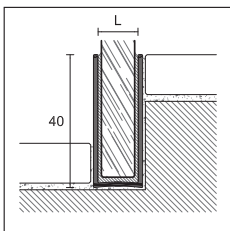

GU/40/

doplňte kód položky o výšku například GU/30/ pro výšku 12mm se stane GU/30/12.

Pro kusový prodej běžte na stranu 288

WPstop je nepropustná membrána z polyetylénu opatřená po obou stranách polypropylenovým netkaným textílem, který usnadňuje ukotvení lepidla a zaručuje vysoký stupeň přilnavosti k podkladu. Je vhodná zejména pro zajištění nepropustnosti podlah a keramických obkladů v prostředích koupelen. PAIG/ jsou speciální předtvářené dílce k zajištění nepropustnosti vnitřních rohů sprch na úrovni podlahy s Glass Profile GPS1 a GPS3.

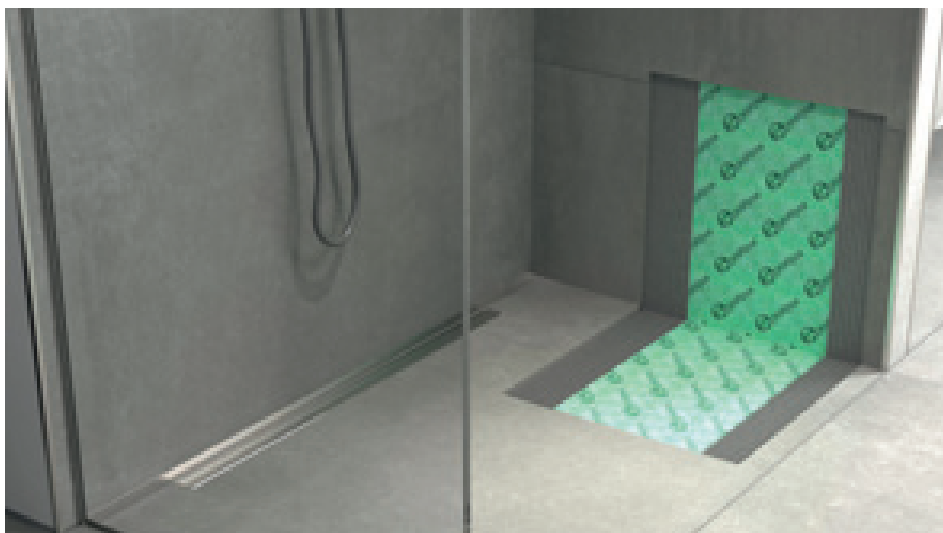

systém Wpstop



role



WPSTOP

POLOŽKA rozměry

PR30	role výška 1m, délka 30m - balení 1 role <i>kč / m</i>	19900
PR5	role výška 1m, délka 5m - balení 6 rolí <i>kč / m</i>	19902
PB30	pásek výška 14cm, délka 30m - balení 1 role <i>kč / m</i>	19910
PB5	pásek výška 14cm, délka 5m - balení 6 rolí <i>kč / m</i>	19912
PAE	vnější roh - baleno po 10 kusech <i>kč / kus</i>	19920
PAI	vnitřní roh - baleno po 10 kusech <i>kč / kus</i>	19922
PF12	objímka cm 12x12 - balení 10 kusů <i>kč / kus</i>	19930

nerozbalitelné

UPOZORNĚNÍ:

skladujte v suchém prostředí, vyhněte se vystavení přímého slunečního záření a zdrojů tepla. konzultujte technický list před pokládkou. v případě složitějších pokládek se obraťte na naše technické oddělení.



pásy

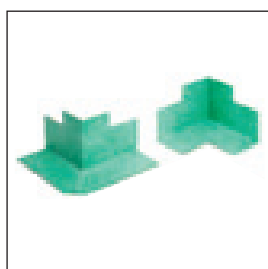

roh

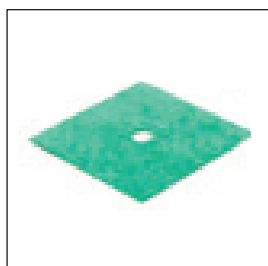

objímka

NEW WPSTOP - ROHY PRO LIŠTY PRO SKLO GPS1 A GPS3

POLOŽKA	rozměry	PRAVÉ	LEVÉ
PAIG/ /15	vnitřní roh - baleno po 10 kusech kč / kus (kč/baleno)	19931	19932
PAIG/ /20	vnitřní roh - baleno po 10 kusech kč / kus (kč/baleno)	19933	19934
PAIG/ /28	vnitřní roh - baleno po 10 kusech kč / kus (kč/baleno)	19935	19936
PAIG/ /38	vnitřní roh - baleno po 10 kusech kč / kus (kč/baleno)	19937	19938

nerozbalitelné

UPOZORNĚNÍ:

skladujte v suchém prostředí, vyhněte se vystavení přímého slunečního záření a zdrojů tepla. konzultujte technický list před pokládkou. v případě složitějších pokládek se obraťte na naše technické oddělení.

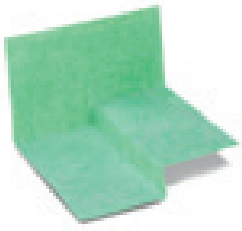

PAIG/DX/

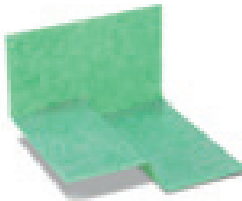

PAIG/SX/

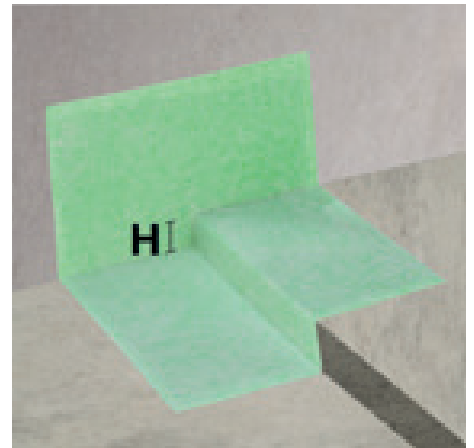
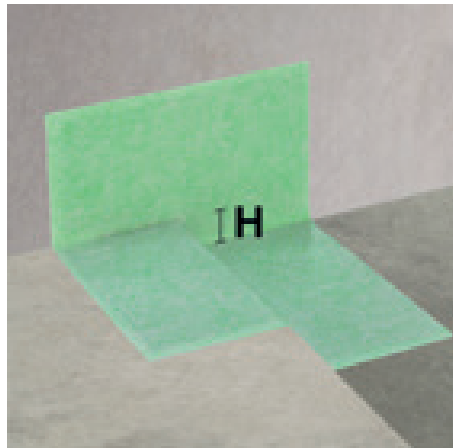

Doplňte kód o údaj pravý DX nebo levý SX (např. PAIG/ /15 DX bude PAIG/DX/15).

Pro kusový prodej běžte na stranu 288

glass profile

Sanibord BP/22 a BP/25 jsou technické profily ze spoluvytlačovaného PVC pro použití během pokládky obkladů a sprchových vaniček. Tyto profily umožňují vyloučit použití silikonu na utěsnění a kromě estetického benefitu dlouhodobě zajišťují vysokou hygienickou úroveň.



BP/22



BP/25

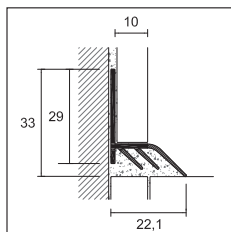

BP/22



SANIBORD

délka = 270 cm - baleno po 20 kusech

POLOŽKA povrch

PVC TVRZENÉ

BP/22 protiplísňový bílý 95520
kč / m

nerozbalitelné

VNITŘNÍ ROH A UKONČENÍ LEVÉ A PRAVÉ PRO BP/22

baleno v sáčcích po 6ti kusech

POLOŽKA povrch

POLYPROPYLEN

BPT/22 bílý 95530
kč / sáčku

nerozbalitelné

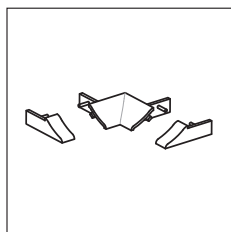

BPT/22

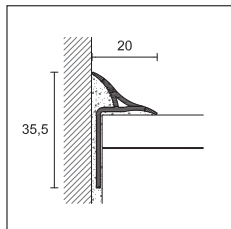

BP/25

SANIBORD

délka = 270 cm - baleno po 20 kusech

POLOŽKA povrch

PVC TVRZENÉ

BP/25 protiplísňový bílý 95540
kč / m

nerozbalitelné

VNITŘNÍ ROH A UKONČENÍ LEVÉ A PRAVÉ PRO BP/25

baleno v sáčcích po 6ti kusech

POLOŽKA povrch

POLYPROPYLEN

BPT/25 bílý 95545
kč / sáčku

nerozbalitelné

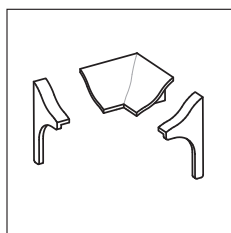

BPT/25

SADA: 1 KUS 180CM + 2 KUSY 90CM + 2 VNITŘNÍ ROHY A UKONČENÍ LEVÉ A PRAVÉ

baleno po 10 kusech

POLOŽKA povrch

PVC TVRZENÉ

BPK/25 protiplísňový bílý 95494
kč / sada

samostatné balení - nerozbalitelné

Sanibord BH/20 a BP/20 jsou technické profily z lakovaného hliníku a spoluvytlačovaného PVC k použití mezi obkladem a sprchovými vaničkami. Tyto profily dovolují vyloučit použití silikonu na utěsnění a kromě estetického benefitu dlouhodobě zajišťují vysokou hygienickou úroveň. BH/20 z lakovaného hliníku přidává certifikovanou antibakteriální technologii (podle mezinárodně uznávaného přísného testu JIS Z 2801:2000), která umožňuje snížení bakterií považovaných za nejnebezpečnější až o 99%.



BP/20 PVC protiplišňové bílé

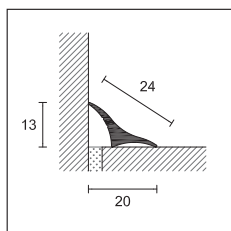

BH/20

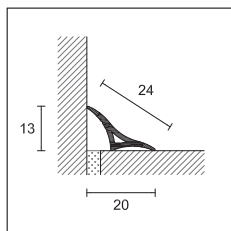

BP/20

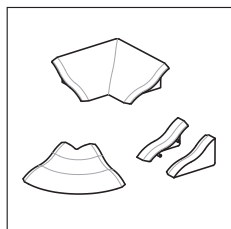

BPT/20

SANIBORD

délka = 270 cm - baleno po 20 kusech

POLOŽKA povrch

HLINÍK LAKOVANÝ ANTIBAKTERIÁLNÍ

BH/20	lakovaný bílý antibakteriální RAL 9003	<input type="checkbox"/>	95459
kč / m			
BH/20/A samolepící	lakovaný bílý antibakteriální RAL 9003	<input type="checkbox"/>	95460
kč / m			

SANIBORD

délka = 270 cm - baleno po 20 kusech

POLOŽKA povrch

PVC TVRZENÉ

BP/20	protiplišňový bílý	<input type="checkbox"/>	95490
kč / m			
BP/20/A samolepící	protiplišňový bílý	<input type="checkbox"/>	95470
kč / m			

nerozbalitelné

VNITŘNÍ ROH, VNĚJŠÍ ROH A UKONČENÍ LEVÉ A PRAVÉ PRO BH/20 A BP/20

baleno po 6 blister

POLOŽKA povrch

POLYPROPYLEN

BPT/20	bílý	<input type="checkbox"/>	95480
kč / sáčku			

nerozbalitelné

SADA: 1 KUS 180CM + 2 KUSY 90CM + DVA VNITŘNÍ ROHY A UKONČENÍ LEVÉ A PRAVÉ

baleno po 10 kusech

POLOŽKA povrch

PVC TVRZENÉ

BPK/20	protiplišňový bílý	<input type="checkbox"/>	95544
kč / sada			

samostatné balení kromě BP/20 - nerozbalitelné

SAMOLEPÍCÍ PRO SOKLOVOU LIŠTU NA BÁZI MS POLYMERŮ

balení 290 ml - baleno po 24kusech

POLOŽKA

PP/96		<input type="checkbox"/>	78301
kč / kus			





Profily pro nízké tloušťky

Pokládka některých typů podlahovin nebo obkladů vyžaduje extrémní zaměření na malý detail. Profilpas vytvořil řadu profilů pro nízké materiály. Můžete si vybrat dekorativní listely, zakulacené nebo hranaté ukončení, dilatace, obvodové spoje, schodové hrany pro vyřešení nároků při pokládce mosaik, keramiky, litých podlahovin, materiálů typu Kerlit a Laminam.

Proangle je řada profilů pro dohotovení, uzavření, ochranu a dekoraci při pokládce podlah ve stejné rovině z keramiky, mramoru, žuly, parket nebo dalších materiálů. Je také ideální jako separační a dekorační spoj mezi podlahami z různých materiálů, jako konečná úprava a ochrana schodových hran, plošin a pracovních ploch a jako obvodový profil pro omezení rohožek. Proangle B z přírodního hliníku je nejvíce doporučován v situacích, kdy je nezbytné přistoupit i k hlubokému broušení povrchu podlah z mramoru, pryskyřice a dřeva.



AI/10 nerez ocel AISI 304 DIN 1.4301

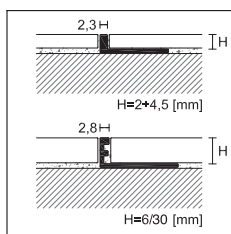

ZG/
ZA/
ZN/
ZK/

PPDESIGN

PROANGLE

délka = 270 cm - baleno po 20 kusech

		V				
POLOŽKA	povrch	2	2,5	3	4,5	6
HLINÍK						
ZG/	přírodní hliník	90207	90206	90208	90210	88159
	<i>kč / m</i>					
ZA/	eloxovaný stříbro	90336	90337	90338	90340	88204
	<i>kč / m</i>					
MOSAZ						
ZN/	přírodní mosaz	-	-	90078	90080	88024
	<i>kč / m</i>	-	-			
ZK/	pochromovaný	-	-	-	90081	88114
	<i>kč / m</i>	-	-	-		

individuální balení - ZA/ H 10 a ZG/ H 8 - 10 - 12 dostupné v délce 90cm - cena za metr + Kč/kus
položka ZN/22,5 baleno po 5ti kusech - položky ZN/25 a ZN/30 baleno po 10ti kusech.

PROANGLE

délka = 270 cm - baleno po 20 kusech

		V			
POLOŽKA	povrch	3	4,5	6	8
OCEL					
AI/	nerez ocel AISI 304 DIN 1.4301	91636	91638	91642	91644
	<i>kč / m</i>				
AIS/	nerez ocel broušená AISI 304 - DIN 1.4301	-	91671	91673	91674
	<i>kč / m</i>	-			
AIX/	nerez ocel AISI 316 DIN 1.4404	-	-	91684	91685
	<i>kč / m</i>	-	-		

individuální balení - AI/ H 10 dostupná v délce 90cm - cena za metr + Kč/kus

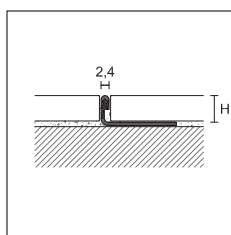

AI/
AIS/
AIX/

Profily proangle povrch ocel pískovaná běžte na stranu 28

doplňte kód položky o výšku například ZG/ pro výšku 10mm se stane ZG/10.

Položky AIX/ v jiných výškách na vyzádnání od minimální objednávky 540m od rozměru.

Pro kusový prodej běžte na stranu 288



ZG/10 přírodní hliník

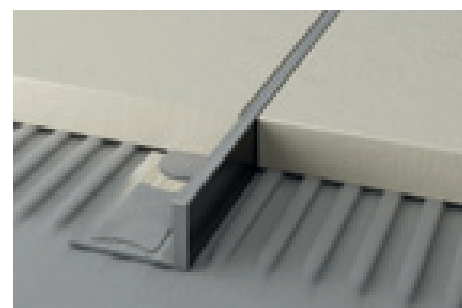

ZBG/10 přírodní hliník



ZN/10 přírodní mosaz



ZK/10 pochromovaná mosaz

V												
8	9	10	11	12,5	14	15	17,5	20	22,5	25	27,5	30
88160	88155	88161	88156	88162	88157	88163	88164	88165	88166	88167	-	-
											-	-
88205	88217	88206	88218	88207	-	88208	88209	88210	88211	88212	-	-
					-						-	-
88025	-	88026	88038	88027	-	88028	88029	88030	88031	-	-	-
	-				-					-	-	-
88115	-	88116	88118	88117	-	-	-	-	-	-	-	-
	-				-	-	-	-	-	-	-	-

V												
9	10	11	12,5	14	15	17,5	20	22,5	25	27,5	30	
91645	91646	91647	91648	91649	91650	91652	91654	91656	91658	91660	91662	
-	91675	91677	91676	-	91678	-	91679	-	-	-	-	
-				-		-		-	-	-	-	
-	91686	91688	91687	-	-	-	-	-	-	-	-	
-				-	-	-	-	-	-	-	-	

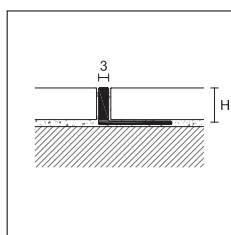

ZBG/



PROANGLE B

délka = 270 cm - baleno po 20 kusech

POLOŽKA povrch	V					
	8	10	12,5	15	20	22,5
HLINÍK						
ZBG/ přírodní hliník	90010	90012	90014	90016	90018	90020
ZBG/ kč / m						

samostatné balení

Doplňte kód o výšce H (například ZBG/ pro H=10 se stane ZBG /10)

Pro kusový prodej běžte na stranu 288

proflex line

Proangle je k dispozici také ve verzi Flex účelově vyvinuté pro uspokojení těch situací při pokládce, kdy ze zapotřebí zahnout profil.

Proangle Flex může být zaoblen ručně nebo prostřednictvím příslušného stroje Proflex Machine.



AIF/10 nerez ocel AISI 304 DIN 14301

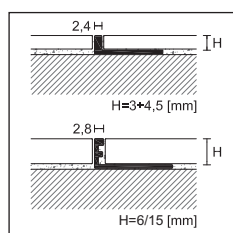

ZGF/
ZNF/

PRO FLEX LINE

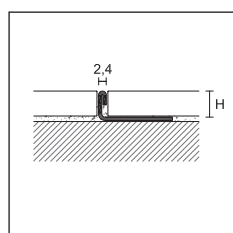

AIF/

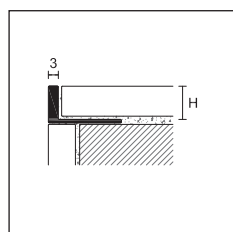

ZBGF/

PRO FLEX LINE

PROANGLE FLEX

délka = 270 cm - baleno po 20 kusech

POLOŽKA povrch	V						
	3	4,5	6	8	10	12,5	15

HLINÍK

ZGF/	přírodní hliník		88720	88721	88722	88723	88724	88725	88726
------	-----------------	--	-------	-------	-------	-------	-------	-------	-------

kč / m

MOSAZ

ZNF/	přírodní mosaz		88701	-	88703	88704	88705	88706	-
------	----------------	--	-------	---	-------	-------	-------	-------	---

kč / m

délka = 270 cm - baleno po 10 kusech

OCEL

AIF/	nerez ocel AISI 304 DIN 14301		-	-	91622	91623	91624	91625	-
------	----------------------------------	--	---	---	-------	-------	-------	-------	---

kč / m

Položky Proangle Flex dostupné v jiných výškách na vyžádání

PROANGLE FLEX

délka = 270 cm - baleno po 20 kusech

POLOŽKA povrch	V					
	8	10	12,5	15	20	22,5

HLINÍK

ZBGF/	přírodní hliník		90011	90013	90015	90017	90019	90021
-------	-----------------	--	-------	-------	-------	-------	-------	-------

kč / m

samostatné balení

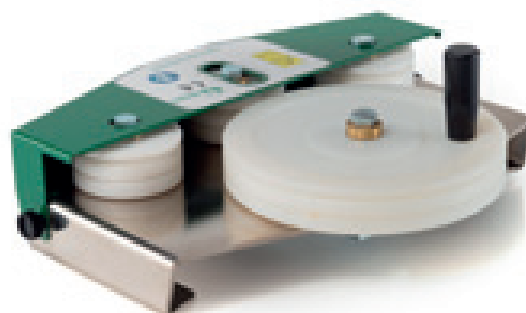

Doplňte kód o výšku H
(například ZGF/ pro 8mm bude ZGF/8)

Pro kusový prodej běžte na stranu 288

PROFLEX OHÝBAČKA - ohýbačka na profily proflex line, běžte na stranu 267

Prodecor a Prodecor DJ jsou dvě řady profilů pro konečnou úpravu, zakončení a ochranu při pokládce podlah stejné úrovně z keramiky, mramoru, žuly, parket nebo dalších materiálů. Ideální jsou také jako separační spojky mezi podlahami z různých materiálů, jako jsou obvodové profily pro položení rohožek nebo jako ochrana nebo konečná úprava keramických plošin a schodů. Tloušťka na pohled čini z profilu vizuálně elegantní separační prvek, který se včleňuje do podlahy.

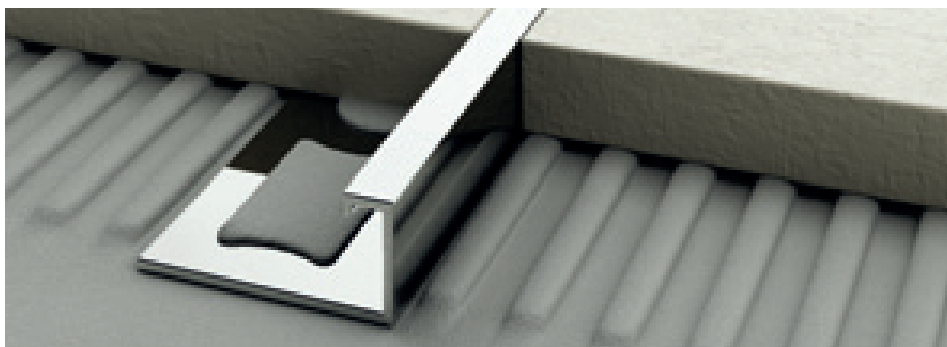

DJK/15 pochromovaná mosaz

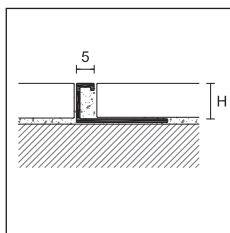

DJG/
DJA/
DJN/
DJK/



PPDESIGN

PRODECOR DJ

délka = 270 cm - baleno po 20 kusech

POLOŽKA	povrch		8	10	12,5	15	20
HLINÍK							
DJG/	přírodní hliník		95670	95672	95674	-	-
	kč / m					-	-
DJA/	eloxovaný stříbro		95680	95682	95684	-	-
	kč / m					-	-
MOSAZ							
DJN/	přírodní mosaz		95690	95692	95694	95691	95693
	kč / m						
Pochromovaná mosaz							
DJK/	pochromovaný		95700	95702	95704	95703	95705
	kč / m						

samostatné balení - položky DJN/20 a DJK/20 baleno po 10 kusech

VNĚJŠÍ A VNITŘNÍ ROHY

baleno po 5 kusech

POLOŽKA	povrch		8	10	12,5	15	20
HLINÍK							
DJG/ /EI	přírodní hliník		95676	95677	95678	-	-
	kč / kus					-	-
DJA/ /EI	eloxovaný stříbro		95686	95687	95688	-	-
	kč / kus					-	-
MOSAZ							
DJN/ /EI	přírodní mosaz		95696	95697	95698	95715	95716
	kč / kus						
Pochromovaná mosaz							
DJK/ /EI	pochromovaný		95706	95707	95708	95709	95710
	kč / kus						

nerozbalitelné

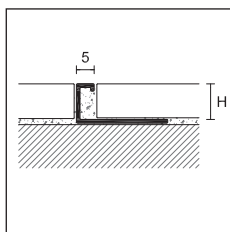
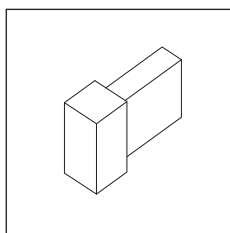

DJAF/
DJNF/



PRODECOR DJ FLEX **NEW**

délka = 270 cm - baleno po 10 kusech

POLOŽKA	povrch		8	10	12,5	15	20
HLINÍK							
DJAF/	eloxovaný stříbro		-	95685	95689	-	-
	kč / m						
MOSAZ							
DJNF/	přírodní mosaz		-	95695	95699	-	-
	kč / m						

samostatné balení

Položky DJAF a DJNF ve výškách 8, 15 a 20mm jsou dostupné na vyžádání, minimální objednávka 100ks od kódu.

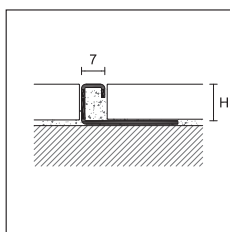

DI/



PRODECOR

délka = 270 cm - baleno po 20 kusech

POLOŽKA	povrch		8	10	12,5	15	20
OCEL							
DI/	neroz ocel leštěná AISI 304 DIN 1.4301		95906	95908	95910	95911	95907
	kč / m						

položky DI/20 baleno po 10 kusech

cerfix® prostyle

Prostyle je řada polyvalentních profilů pro konečnou úpravu a dekoraci podlah stejné úrovně z keramiky, mramoru, žuly nebo dalších typů materiálů.

Je také ideální jako separační spojka nebo jako dekorace mezi podlahami z rozdílných materiálů a ve verzi z nerezavějící oceli řeší problémy spojené s ochranou keramických schodů nebo při přesunech zvýšených vysokých a častých zátěží.

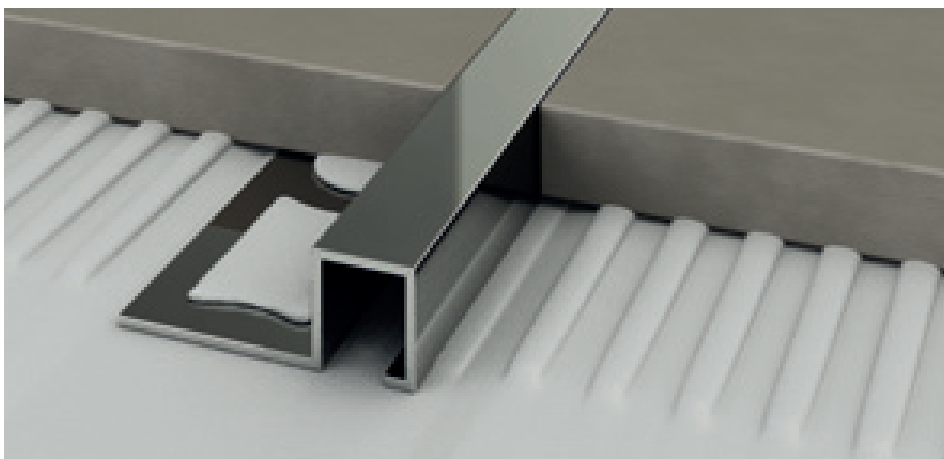

UK/12 pochromovaná mosaz

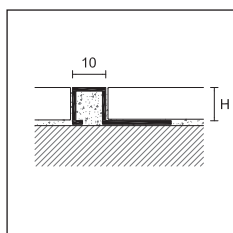

UG/
UA/
UN/
UK/

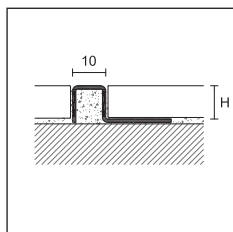

UI/
UIS/

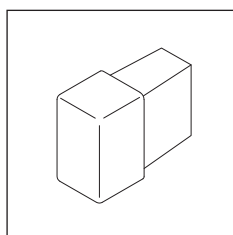

PROSTYLE

délka = 270 cm - baleno po 20 kusech

		V					
POLOŽKA	povrch	8	10	11	12,5	15	20
HLINÍK							
UG/	přírodní hliník	93368	93370	-	93372	93377	-
	kč / m			-			-
UA/	eloxovaný stříbro	93378	93380	-	93382	93387	-
	kč / m			-			-

délka = 270 cm - baleno po 10 kusech

OCEL							
UI/	nerez ocel leštěná AISI 304 DIN 1.4301	93400	93401	-	93402	93403	93404
	kč / m			-			
UIS/	nerez ocel broušená AISI 304 DIN 1.4301	93348	93350	-	93352	93360	93361
	kč / m			-			
MOSAZ							
UN/	přírodní mosaz	93300	93302	93311	93304	93306	93308
	kč / m						
UK/	pochromovaný	93325	93327	93312	93329	93338	93340
	kč / m						

samostatné balení

VNĚJŠÍ A VNITŘNÍ ROHY

baleno po 5 kusech

		V					
POLOŽKA	povrch	8	10	11	12,5	15	20
HLINÍK							
UG/ /EI	přírodní hliník	93373	93374	-	93375	93376	-
UA/ /EI	eloxovaný stříbro	93383	93384	-	93385	93386	-
	kč / kus			-			-
OCEL							
UI/ /EI	nerez ocel leštěná AISI 304 DIN 1.4301	93405	93406	-	93407	93408	93409
	kč / kus			-			
UIS/ /EI	nerez ocel broušená AISI 304 DIN 1.4301	93353	93354	-	93355	93356	93357
	kč / kus			-			
MOSAZ							
UN/ /EI	přírodní mosaz	93301	93303	93341	93305	93307	93309
	kč / kus						
UK/ /EI	pochromovaný	93334	93335	93342	93336	93337	93339
	kč / kus						

nerozbalitelné

Doplňte kód o výšku H
(například UG/ pro 8mm bude UG/8)

Pro kusový prodej běžte na stranu 288

Projoint U e Projoint Jsou řadou spojů z nerez oceli a mosazi. Hodí se zejména do míst s velkým provozem a do míst kde se převážně těžké náklady. Verze 799/ může být v případě nezbytnosti vložena a broušena až po pokládku.

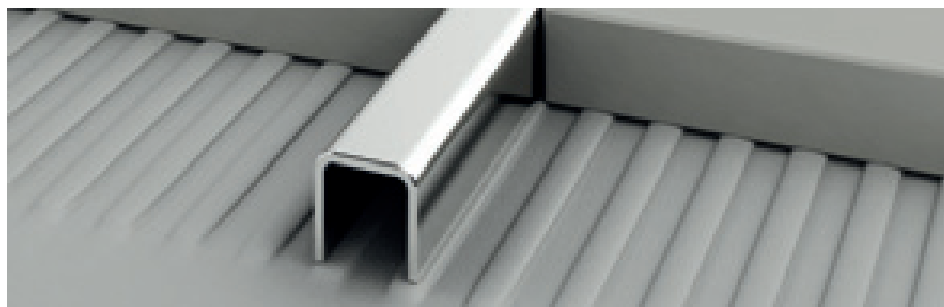

799/U/12 nerez ocel leštěná AISI 304 DIN 1.4301

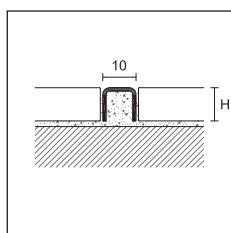

799/U/
399/U



PROJOINT U

délka = 270 cm - baleno po 20 kusech

V	10	12,5
----------	-----------	-------------

POLOŽKA povrch

OCEL

799/U/	nerez ocel leštěná AISI 304 DIN 1.4301		75078	75072
	kč / m			

MOSAZ

399/U	leštěná mosaz		75077	-
	kč / m			-

samostatné balení

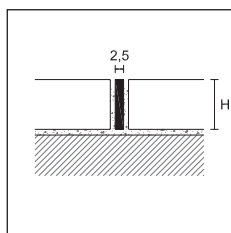

799/



PROJOINT

délka = 270 cm - baleno po 20 kusech

V	10
----------	-----------

POLOŽKA povrch

OCEL

799/	nerez ocel AISI 304 DIN 1.4301		74966
	kč / m		

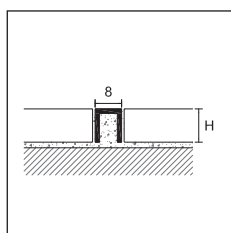

380/8

PROJOINT

délka = 270 cm - baleno po 20 kusech

rozměry D x V	8x10
----------------------	-------------

POLOŽKA povrch

MOSAZ

380/8	přírodní mosaz		75047
	kč / m		

Doplňte kód o výšku H (například 799/U/ pro H=10 se stane 799/U/10)

Pro kusový prodej běžte na stranu 288

projoint

Projoint T je řada profilů pro separaci, ochranu a dekoraci podlah stejné úrovně z keramiky, mramoru, žuly, parket nebo jiných typů materiálů. Je také ideální na zakrytí případných nedokonalostí způsobených řezáním nebo pokládkou podlahz odlišných materiálů. Jejich zvláštní průřez umožňuje postarat se při situacích, kdy je mezi dvěma rozdílnými typy podlah mírné převýšení (2÷3 mm). Z toho navíc vyplývá snadná aplikace díky šipovitému průřezu, který umožňuje jeho optimální ukotvení tmely nebo adhezivou.



99/T/14 eloxovaný hliník stříbro

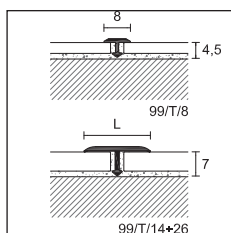

99/T/
399/T/
399/TC/



PROJOINT T

délka = 270 cm - baleno po	50 kus	50 kus	30 kus	20 kus
šířka	8	14	20	26

POLOŽKA povrch

HLINÍK

eloxovaný stříbro		75075	75080	63600	75082
kč / m					
eloxovaný zlato		-	75083	75084	75085
kč / m					
99/T/ eloxovaný titan		-	75099	-	-
kč / m					
lakovaný šedý antracit RAL 7016		-	75091	-	-
kč / m					

délka = 270 cm - baleno po	-	10 kus	-	-
----------------------------	---	--------	---	---

šířka	-	14	-	-
--------------	---	-----------	---	---

POLOŽKA povrch

HLINÍK dekory ALCROM® PLUS

NEW

99/T/ 97 černý		-	75095	-	-
kč / m					

samostatné balení

PROJOINT T

délka = 90 cm - baleno po 10 kusech v sáčcích		L
---	--	----------

POLOŽKA povrch	14
-----------------------	-----------

HLINÍK

eloxovaný stříbro		20008
499/T kč / kus		
eloxovaný zlato		20010
kč / kus		

PROJOINT T

délka = 270 cm - baleno po 20 kusech	D x V
--------------------------------------	--------------

POLOŽKA povrch	26 X 4,5
-----------------------	-----------------

HLINÍK

99/TR/26 eloxovaný stříbro		75081
kč / m		

samostatné balení

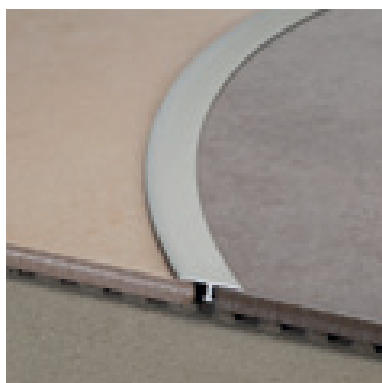

99/T/14 eloxovaný hliník stříbro

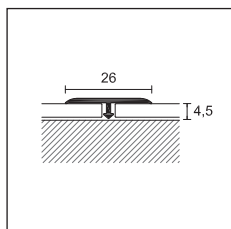

99/TR/26

PRO FLEX LINE

Projoint T 99/T/ může být ohýbaný pomocí Proflex machine (s výjimkou 99/T/14 97 černý.)

doplňte kód položky o výšku například 99/T/ pro výšku 14mm se stane 99/t/14).

baleno v sáčcích - nerozbalitelné

Pro kusový prodej běžte na stranu 288

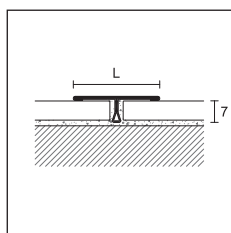

799/T/
799/TS/



PROJOINT T

délka = 270 cm - balení	30 kus	20 kus
šířka	14	26

POLOŽKA povrch

OCEL

799/T/	nerez ocel leštěná AISI 304 DIN 1.4301		75092	75096
	kč / m			
799/TS/	nerez ocel broušená AISI 304 DIN 1.4301		75093	75097
	kč / m			

samostatné balení

PROJOINT T

délka = 90 cm - baleno po 10 kusech v sáčcích		L
---	--	---

POLOŽKA povrch	14
----------------	----

4799/T	nerez ocel leštěná AISI 304 DIN 1.4301		20001	-
	kč / kus			
4799/TS	nerez ocel broušená AISI 304 DIN 1.4301		20002	-
	kč / kus			

PROJOINT T

délka = 270 cm - balení	50 kus	20 kus	20 kus	20 kus
šířka	8	14	20	26

POLOŽKA povrch

MOSAZ

399/T/	leštěný		75070	75087	75090	75088
	kč / m					
	balení		30 kus	30 kus	-	10 kus
399/TC/	pochromovaný		75071	75086	-	75089
	kč / m					

samostatné balení

PROJOINT T

délka = 90 cm - baleno po 10 kusech v sáčcích		L
---	--	---

POLOŽKA povrch	14
----------------	----

4399/T	leštěný		20016
	kč / kus		

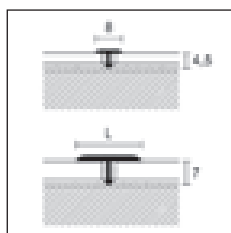

399/T/
399/TC/

PPDESIGN



799/T/26 nerez ocel leštěná AISI 304 DIN 1.4301



399/T/14 leštěná mosaz

PROFLEX LINE

Projoint T 399/T/ a 399/TC/ můžou být ohýbány pomocí Proflex machine.

doplňte kód položky o výšku například 799P/T/ pro výšku 14mm se stane 799/T/14.

Pro kusový prodej běžte na stranu 288

Profily pro podlahy o stejné výšce

projoint

Projoint R je řada profilů pro rozdělení a dekoraci dvou podlah o stejné výšce jako keramika, žula, mramor, parkety a jiné. Tloušťka hlavy profilu ho předurčuje pro možné broušení podlahy, které je často nutné u materiálů jako dřevo, mramor atd.



399/R/10 přírodní mosaz

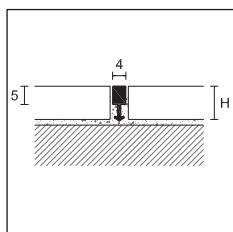

99/R/
399/R/



PROJOINT R

délka = 270 cm - baleno po 50 kusech

V

POLOŽKA	povrch	10	14
---------	--------	----	----

HLINÍK

99/R/	přírodní hliník		75006	75016
-------	-----------------	---	-------	-------

kč / m

délka = 270 cm - baleno po 20 kusech

V

MOSAZ

399/R/	přírodní mosaz		75007	75017
--------	----------------	---	-------	-------

kč / m

délka = 90 cm - baleno po 10 kusech 

MOSAZ

4399/R/10	přírodní mosaz		20006	-
-----------	----------------	--	-------	---

kč / kus

Projoint M je ideální pro rozdělení a dekoraci dvou podlah o stejné výšce, které se pokládají na lepidlo nebo maltu.

Vložka mezi podlahy různých tlouštěk nebo rozdílných materiálů dovoluje i broušení a to v obou dostupných verzích - hliník i mosaz.



399/M přírodní mosaz

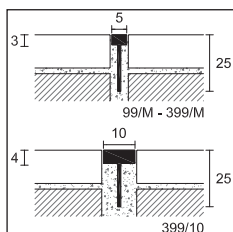

99/M
399/M
399/10



PROJOINT M

délka = 270 cm - balení 50 kus

misure	5x3x25	10x4x25
--------	--------	---------

POLOŽKA povrch

HLINÍK

99/M	přírodní hliník		75005	-
------	-----------------	---	-------	---

kč / m

balení	20 kus	10 kus
--------	--------	--------

MOSAZ

399/M	přírodní mosaz		74975	-
-------	----------------	---	-------	---

kč / m

399/10	přírodní mosaz		-	74906
--------	----------------	---	---	-------

kč / m

Doplňte kód o výšku H
(například 99/R/ pro H=10 se stane 99/R/10)

 baleno v sáčcích - nerozbalitelné

Pro kusový prodej běžte na stranu 288

Proclassic R je řada profilů účelově vyvinutých jako přechodová lišta a k zakrytí spojů a případných nedokonalostí způsobených řezem nebo pokládkou mezi podlahami různé povahy. Vypouklý průřez umožňuje kompenzovat mírný výškový rozdíl (2÷3 mm) mezi dvěma rozdílnými typy podlah. Instalace se kromě toho stává zvláště jednoduchou díky možnosti upevnění lepidlem nebo šrouby.



30/A eloxovaný hliník stříbro

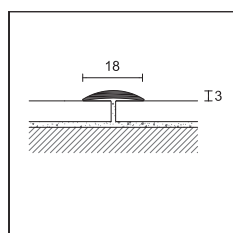

21/

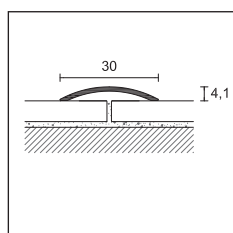

30/



PROCLASSIC R

délka = 270 cm - baleno po 20 kusech

POLOŽKA	povrch	A
HLINÍK		
21/	eloxovaný stříbro	71037
	kč / m	
	eloxovaný zlato	71047
	kč / m	

samostatné balení

PROCLASSIC R

baleno	30 kus				10 kusů v sáčku							
délka cm	270				83	93	103	166				
POLOŽKA	30/				430/							
povrch	F	A	CV	AD	CV	AD	CV	AD	CV	AD		
HLINÍK												
eloxovaný stříbro		71067	71097	20128	20148	20132	20152	-	20156	20140	20160	
eloxovaný zlato		71077	71107	-	-	20133	20153	-	20157	-	20161	
kč / m												
kč / kus												
eloxovaný titan		-	71098	-	-	-	-	-	-	-	-	
kč / m												
kč / kus												
eloxovaný bronz		-	71117	-	-	-	20154	-	-	-	-	
kč / m												
kč / kus												
lakovaný šedý antracit RAL 7016		-	71101	-	-	-	-	-	-	-	-	
kč / m												
kč / kus												

samostatné balení

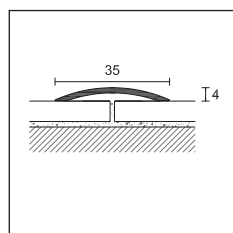

35/

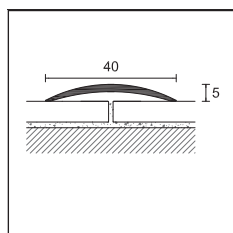

41/

PROCLASSIC R

délka = 270 cm - baleno po 20 kusech

POLOŽKA	35/	
povrch	F	A
HLINÍK		
eloxovaný stříbro		71387
kč / m		71417

samostatné balení

PROCLASSIC R

balení	20 kus		10 kusů v sáčku
délka cm	270		90
POLOŽKA	41/		441/
povrch	F	A	AD
HLINÍK			
eloxovaný stříbro		71587	71617
kč / m			20552
kč / kus			-
eloxovaný zlato		-	71627
eloxovaný titan		-	71618
kč / m			20553
kč / kus			20555
eloxovaný bronz		-	71637
kč / m			-
kč / kus			-

samostatné balení

Doplňte kódy o označení F=děrováný, A-AD=samo-lepicí, CV=se šrouby (například 30/ se stane 30/F).

baleno v sáčcích - nerozbalitelné

Pro kusový prodej běžte na stranu 288

proclassic

Proclassic R ve verzi z nerezové oceli je určen zejména do veřejných prostředí a v případě průjezdu velkých nebo častých zátěží. Lesk leštěné oceli je kromě toho dokonalý ve spojení s moderními podlahami a vybavením.

Proclassic R z leštěné mosazi je klasický a moderní zároveň a snadno se ladí s rukojeťmi, kohouty a dalšími doplňky mobiliáře ze stejného materiálu a se stejnou konečnou úpravou.



720/A nerez ocel leštěná AISI 430 DIN 1.4016

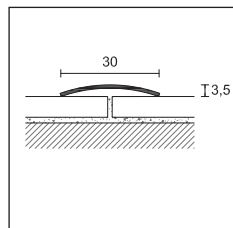

720/
722/
020/

PROCLASSIC R

baleno	20 kus	PRO							
délka cm	270	73	83	93	103	166			
POLOŽKA	720/	720/							
povrch	F A	F A	F A	F A	F A	F A	F A	F A	
OCEL (tloušťka 10/10)									
nerez ocel leštěná AISI 430 - DIN 1.4016	71287 71297	71280 71290	71281 71291	71282 71292	-	-	-	71294	
kč / m	-	-	-	-	-	-	-	-	
kč / kus	-	-	-	-	-	-	-	-	

10 kusů v sáčku

POLOŽKA	4720/							
povrch		CV AD	CV AD	CV AD	CV AD	CV AD	CV AD	CV AD
nerez ocel leštěná AISI 430 - DIN 1.4016	- -	20287 20293	20288 20294	20289 20295	20290 20296	20291 20297		
kč / kus	- -	-	-	-	-	-	-	-
nerez ocel broušená AISI 430 - DIN 1.4016	- 71298	- -	- -	- -	- -	- -	- -	- -
kč / m	-	-	-	-	-	-	-	-

samostatné balení

PROCLASSIC R

baleno	20 kus	10 kusů v sáčku							
délka cm	270	73	83	93	103	166			
POLOŽKA	722/	4722/							
povrch	- A	CV AD	CV AD	CV AD	CV AD	CV AD	CV AD	CV AD	
OCEL (tloušťka 10/10)									
nerez ocel broušená AISI 304 - DIN 1.4301	- 71268	- -	- -	- 20300	- -	- -	- -	- -	
kč / m	-	-	-	-	-	-	-	-	
kč / kus	-	-	-	-	-	-	-	-	

samostatné balení

PROCLASSIC R

baleno	20 kus	10 kusů v sáčku							
délka cm	270	73	83	93	103	166			
POLOŽKA	020/	4020/							
povrch	F A	CV AD	CV AD	CV AD	CV AD	CV AD	CV AD	CV AD	
MOSAZ (tloušťka 10/10)									
leštěný	71187 71207	20207 20213	20208 20214	20209 20215	20210 20216	20211 20217			
kč / m	-	-	-	-	-	-	-	-	
kč / kus	-	-	-	-	-	-	-	-	

samostatné balení

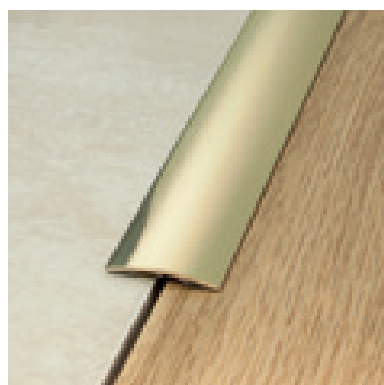

020/A leštěná mosaz

Doplňte kódy o označení F=děrovaný, A-AD=samolepící, CV=se šrouby (například 722/ se stane 720/F).

baleno v sáčcích - nerozbalitelné

Pro kusový prodej běžte na stranu 288

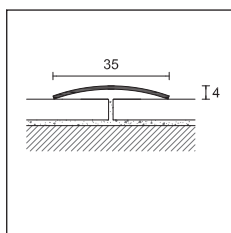

726/



PROCLASSIC R

baleno	20 kus	PRO			
délka	270	83	93	166	
POLOŽKA	726/	726/			
povrch	F A	F A	F A	F A	
OCEL (tloušťka 10/10)					
nerez ocel leštěná AISI 430 - DIN 1.4016	71507 71517	-	-	71502 71512	- -
kč / m		-	-	-	-
kč / kus	- -	-	-	-	-

10 kusů v sáčku

POLOŽKA	4726/					
povrch		CV	AD	CV	AD	CV AD
nerez ocel leštěná AISI 430 - DIN 1.4016	- -	-	26016	26010	26017	- 26019
kč / kus	- -	-	-	-	-	-
nerez ocel broušená AISI 430 - DIN 1.4016	- 71518	-	-	-	-	- -
kč / m	- -	-	-	-	-	-

samostatné balení

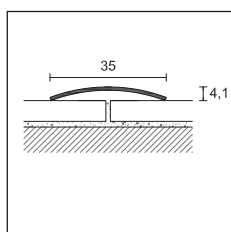

026/

PROCLASSIC R

baleno	20 kus	10 kusů v sáčku	
délka cm	270	93	
POLOŽKA	026/	4026/	
povrch	F A	CV	AD
MOSAZ (tloušťka 10/10)			
leštěný	71447 71457	20409	20415
kč / m		-	-
kč / kus	- -	-	-

samostatné balení

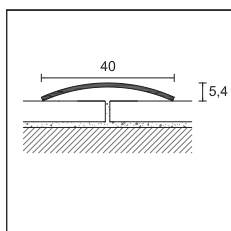

729/

PROCLASSIC R

baleno	20 kus	5 kusů v sáčku	
délka	270	93	
POLOŽKA	729/	4729/	
povrch	F A	CV	AD
OCEL (tloušťka 12/10)			
nerez ocel leštěná AISI 430 - DIN 1.4016	71667 71677	-	40220
kč / m		-	-
kč / kus	- -	-	-
nerez ocel broušená AISI 430 - DIN 1.4016	- 71678	-	-
kč / m	- -	-	-

samostatné balení

Doplňte kód o F=děrovaný, A-AD=samolepící, CV=se šrouby (např. 726/ děrovaný bude 726/F)

baleno v sáčcích - nerozbalitelné

Pro kusový prodej běžte na stranu 288



722/A nerez ocel broušená AISI 304 DIN 1.4301

proclassic

Proclassic F je řada profilů přechodových lišt takového průřezu, který dovoluje jejich použití pod dveře. Modely 19/ a 25/ jsou opatřeny protiskluzným vroubkováním.

Kromě toho je instalace obzvláště jednoduchá díky možnosti jejího upevnění lepidly nebo šrouby.



25/A eloxovaný hliník stříbro

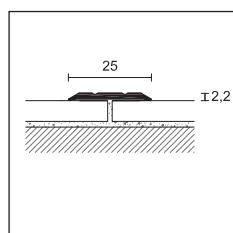

19/



PROCLASSIC F

baleno	30 kus		10 kusů v sáčku		
délka cm	270		93		
POLOŽKA	19/		419/		
povrch	F	A	CV	AD	
HLINÍK					
eloxovaný stříbro		71867	71897	27074	27092
kč / m				-	-
kč / kus		-	-		
eloxovaný zlato		-	71907	-	27099
kč / m		-		-	-
kč / kus		-	-	-	-

samostatné balení

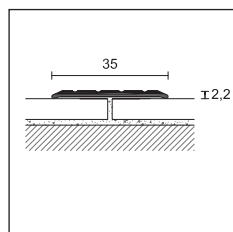

25/

PROCLASSIC F

baleno	20 kus			10 kusů v sáčku		
délka cm	270			93		
POLOŽKA	25/			425/		
povrch	F	D	A	CV	AD	
HLINÍK						
eloxovaný stříbro		71947	71948	71977	22533	22553
kč / m					-	-
kč / kus		-	-	-		
eloxovaný zlato		71957	-	71987	22534	22554
kč / m					-	-
kč / kus		-	-	-		
eloxovaný bronz		-	-	71997	-	22555
kč / m		-	-		-	-
kč / kus		-	-	-	-	-

samostatné balení

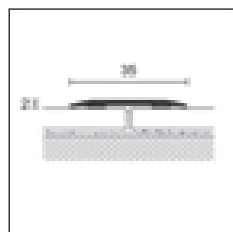

22/A
422/AD

PROCLASSIC F

baleno	10 kus		10 kusů v sáčku	
délka cm	270		90	
POLOŽKA	22/A		422/AD	
povrch				
HLINÍK				
stříbro		44000	43790	
kč / m			-	
kč / kus		-		
titán		44001	43791	
kč / m			-	
kč / kus		-		
HLINÍK - dekory ALCROM® PLUS				
NEW 97 černý		43996	-	
kč / m			-	
kč / kus		-	-	

Doplňte kód o F=děrovaný, A/AD=samolepicí, CV=se šrouby (např. 19/ děrovaný bude 19/F)

baleno v sáčcích - nerozbalitelné

Pro kusový prodej běžte na stranu 288

dostupné v dekorech dřeva, na straně 182 a 183.

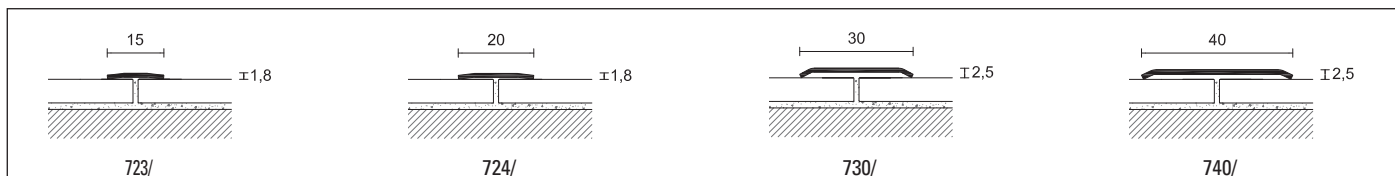

PROCLASSIC F

baleno	20 kus		10 kusů v sáčku	10 kus
délka cm	270		90	270
rozměry D x V	15x1,8	20x1,8	30x2,5	40x2,5 tloušťka 10/10
POLOŽKA	723/A	724/A	730/A	740/A
OCEL				
nerez ocel leštěná AISI 430 - DIN 1.4016	71717	71777	72117	20692
kč / m				-
kč / kus	-	-	-	-

položka 723/ není rozbalitelná, položka 730/ a 740/ jsou rozbalitelné

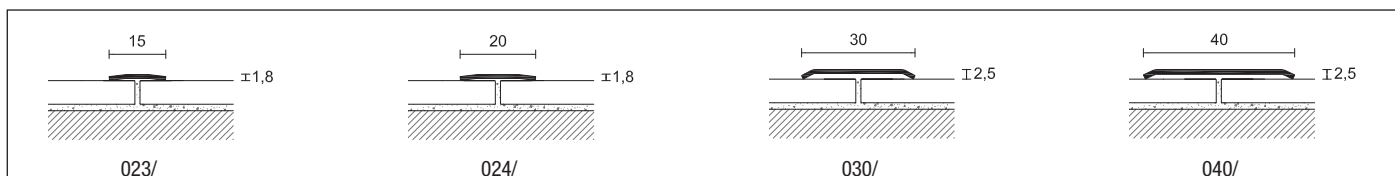

PROCLASSIC F

baleno	20 kus		10 kusů v sáčku	10 kus
tloušťka 10/10 - délka cm	270		90	270
rozměry D x V	15x1,8	20x1,8	30x2,5	40x2,5
POLOŽKA	023/A	024/A	030/A	040/A
MOSAZ				
leštěný	71697	71757	72057	20612
kč / m				-
kč / kus	-	-	-	-

položky 030/ a 040/ jsou rozbalitelné, položka 023/ a 024/ nejsou rozbalitelné.



baleno v sáčcích - nerozbalitelné

Pro kusový prodej běžte na stranu 288

22/A hliník Alcrom Plus potažený fólií černý 97





Profily pro podlahy o rozdílné výšce

Řada profilů pro podlahy o nestejně výšce je vyráběna pro vyrovnávání rozdílných výšek dvou vedle sebe stojících podlahovin. Produkty z nerez oceli, mosazi a hliníku vybírejte na základě prostředí, ve kterém budou instalovány.

Profily pro podlahy o rozdílné výšce

cerfix® pronivel

Pronivel NZS/ je řada spojů dvou různě vysokých podlah, která se skládá z nosné základny a dvou částí v různých rozměrech. V kombinaci těchto dvou kusů se dají překlenout velké rozdíly mezi výškami dvou podlah. Kloubový spoj dovoluje vytvořit mnoho kombinací a taky vložení nové podlahy i po instalaci profilu NZS/.

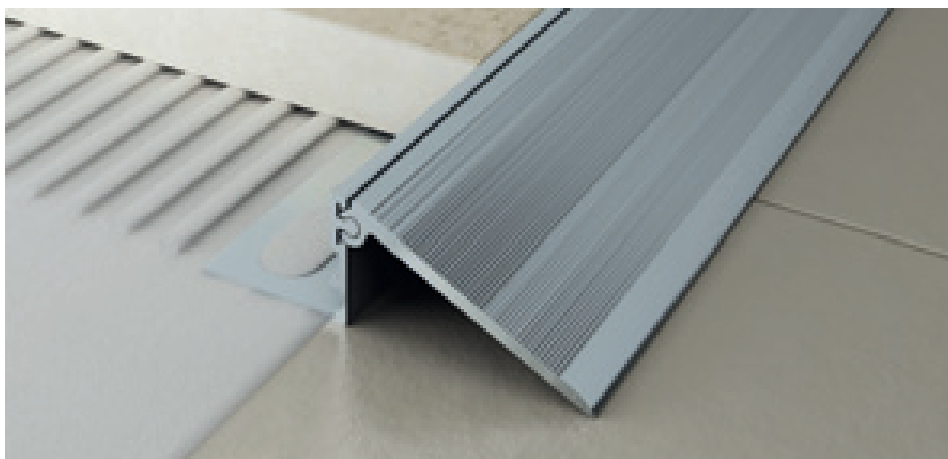

NZS/B/12 + NZS/S2 eloxovaný hliník stříbro

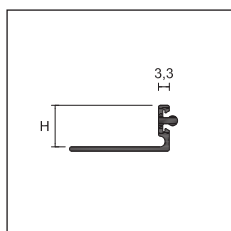

NZS/B/



PRONIVEL N

délka = 270 cm - baleno po 10 kusech

POLOŽKA povrch	V			
	10	12,5	15	20
HLINÍK				
NZS/B/ eloxovaný stříbro	99905	99906	99907	99908
kč / m				
L				
	38		50	
NZS/S1 spoj eloxovaný stříbro	99900			-
NZS/S2 spoj eloxovaný stříbro				99901
kč / m				

samostatné balení

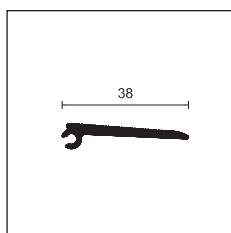

NZS/S1

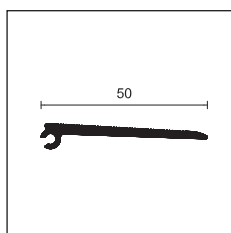

NZS/S2

Doplňte kód o výšce H
(např. NZS/B/ pro 10mm bude NZS/B/10)

Pro kusový prodej běžte na stranu 288

Pronivel P je řada profilů, které se instalují během pokládky keramiky nebo mramoru a je vhodná pro spojení dvou různých výšek podlah. Verze v nerez oceli a mosazi jsou vhodné do míst kde se předpokládá velké namáhání materiálu.

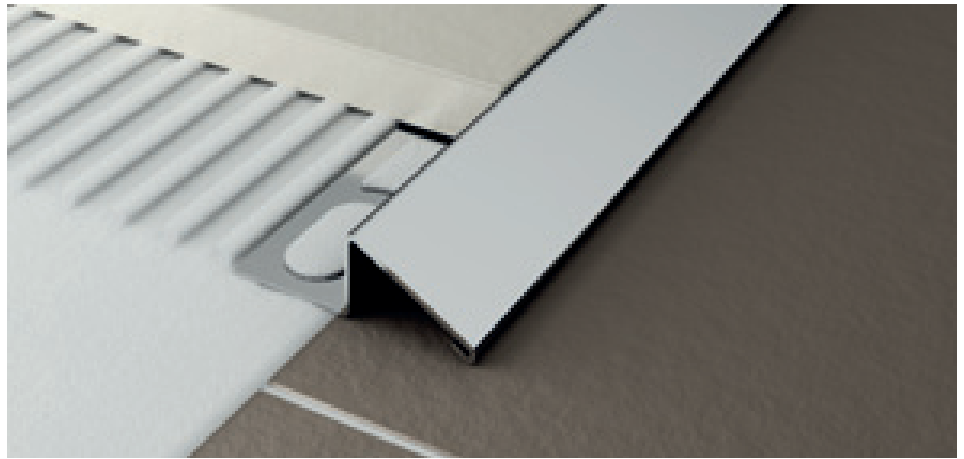

PNI/10 nerez ocel leštěná AISI 304 DIN 1.4301

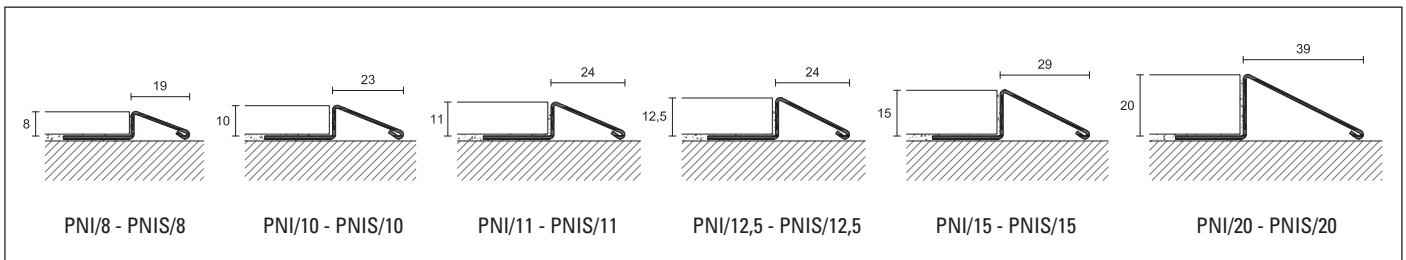
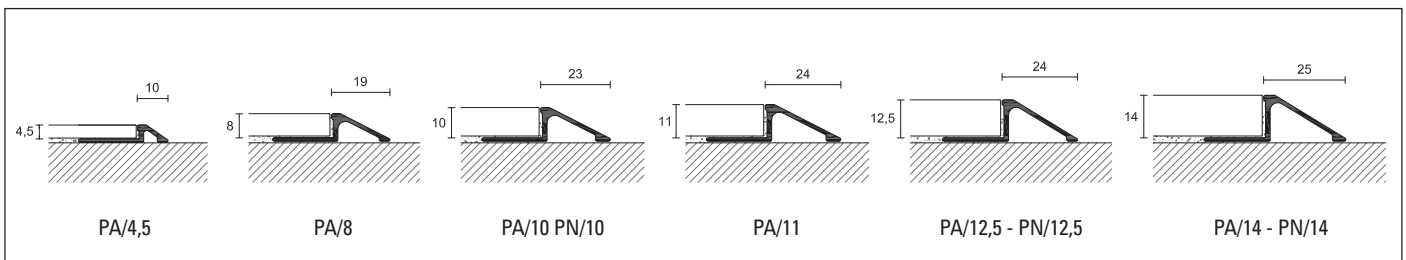

PRONIVEL P

délka = 270 cm - baleno po 10 kusech

		V								
POLOŽKA povrch		4,5	8	10	11	12,5	14	15	20	
HLINÍK										
PA/	eloxovaný stříbro		93175	93181	93182	93185	93183	93184	-	-
	<i>kč / m</i>								-	-
OCEL										
PNI/	nerez ocel leštěná AISI 304 DIN 1.4301		-	93092	93094	93090	93096	-	93098	93100
	<i>kč / m</i>		-					-		
PNIS/	nerez ocel broušená AISI 304 DIN 1.4301		-	93093	93095	93091	93097	-	93099	93101
	<i>kč / m</i>		-					-		
MOSAZ										
PN/	přírodní mosaz		-	-	93122	-	93123	-	-	-
	<i>kč / m</i>		-	-		-		-	-	-

samostatné balení

Doplňte kód o výšku H
(es.PA/ pro 8mm bude PA/8)

Pro kusový prodej běžte na stranu 288

Profily pro podlahy o rozdílné výšce

cerfix® pronivel

Pronivel L je profil vhodný ke spojení dvou různých výšek podlah. Aplikuje se na již položené podlahy pomocí lepidla.



45/SF eloxovaný hliník stříbro

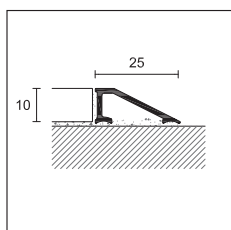

45/



PRONIVEL L

délka = 270 cm - baleno po 20 kusech

V

POLOŽKA povrch

10

SF

A

HLINÍK

45/ eloxovaný stříbro



73550

73552

kč / m

samostatné balení

Pronivel PB je vhodným profilem mezi dvě podlahy, u kterých se očekává velké namáhání materiálu. Mírný sklon napomáhá jednoduššímu přepravování vozíků a židlí s kolečky.

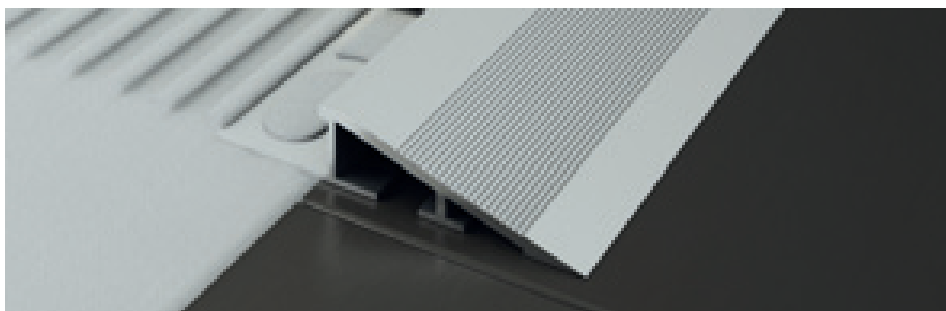

PBA/10 eloxovaný hliník stříbro

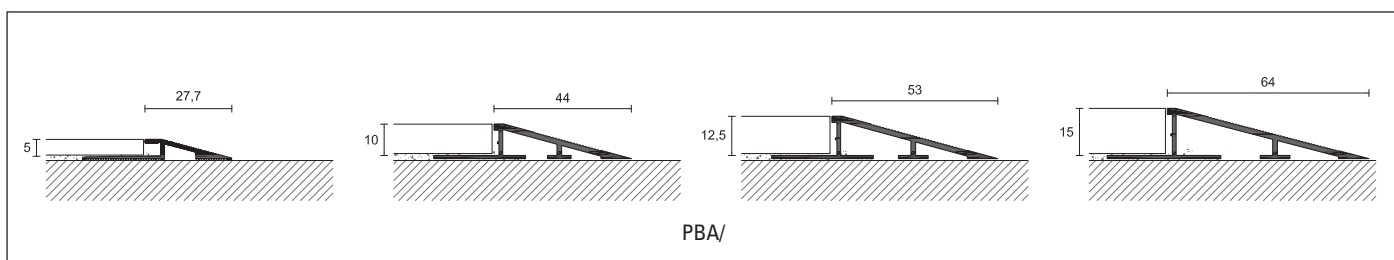

PBA/



PRONIVEL PB

délka = 270 cm - baleno po 10 kusech

V

POLOŽKA povrch

5

10

12,5

15

HLINÍK

PBA/ eloxovaný stříbro



93204

93206

93208

93210

kč / m

samostatné balení

Doplňte kód o SF=bez děr, A=samolepící (např. 45/ samolepící bude 45/A)

Doplňte kód o výšce H (es.PBA/ pro H=10 se stane PBA/10)

Pro kusový prodej běžte na stranu 288

Pronivel Flex je řada ohýbatelných profilů pro spojení mezi podlahami s rozdílnou úrovní. Tyto profily lze zaoblit pomocí příslušného stroje Proflex Machine a specifické sady koleček.



PLAF/10 eloxovaný hliník stříbro

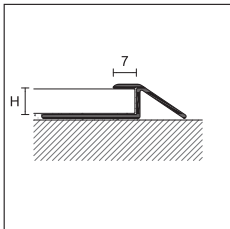

PLAF/

PRO FLEX LINE



PRONIVEL FLEX

délka = 270 cm - baleno po 10 kusech

		V	
POLOŽKA	povrch	8	10
HLINÍK			
PLAF/	eloxovaný stříbro	93190	93192
kč / m			

samostatné balení

Pronivel M je řada profilů vyrobených pro spojování podlah během pokládky. Profil je vhodný hlavně pro spojení podlahy s kobercem nebo podlahou LVT.



MIN/10 nerez ocel leštěná AISI 304 DIN 1.4301

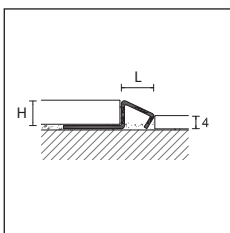

MIN/



PRONIVEL M

délka = 270 cm - baleno po 10 kusech

		V		
POLOŽKA	povrch	8	10	12,5
OCEL				
MIN/	nerez ocel leštěná AISI 304 DIN 1.4301	93023	93024	-
kč / m				

samostatné balení

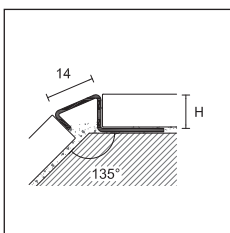

MIN/

Doplňte kód o výšce H (například PLAF/ pro 8mm bude PLAF/8)

Doplňte kód o výšce H (například MIN/ pro H=10 se stane MIN/10)

Pro kusový prodej běžte na stranu 288

prolevel

Prolevel High 61/ jsou profily, které se aplikují po pokládce a jsou schopny vyrovnat rozdíl od 6,5 do 13 mm.



61/A eloxovaný hliník stříbro

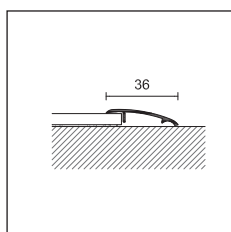

61/



PROLEVEL HIGH

baleno	20 kus	10 kusů v sáčku
délka cm	270	90
POLOŽKA	61/	461/
povrch	A	AD
HLINÍK		
eloxovaný stříbro	 73437	21200
kč / m		-
kč / kus	-	

položka 61/ samostatné balení

Prolevel High 55/ a 57/ jsou dvě řady hliníkových profilů, které dovolují odstranit schod mezi podlahami s rozdílem resp. 8 a 12 mm. Výrobky jsou také v blistrovém balení a s lepidlem a snadno se aplikují v rámci možnosti udělej si sám.



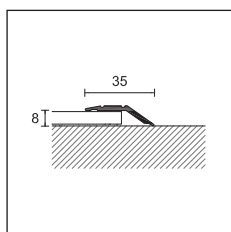

57/A eloxovaný hliník stříbro



55/



PROLEVEL HIGH

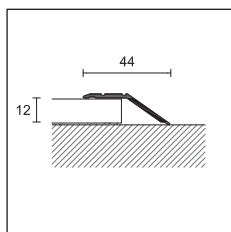

baleno	20 kus	10 kusů v sáčku		
délka cm	270	90		
POLOŽKA	55/	455/		
povrch	F	A	CV	AD
HLINÍK				
eloxovaný stříbro	 73907	73937	42312	42330
eloxovaný zlato	 -	73947	-	42336
kč / m			-	-
kč / kus	-	-		

položka 55/ samostatné balení



57/

PROLEVEL HIGH

baleno	20 kus	10 kusů v sáčku		
délka cm	270	90		
POLOŽKA	57/	457/		
povrch	F	A	CV	AD
HLINÍK				
eloxovaný stříbro	 73967	73997	42352	42370
eloxovaný zlato	 -	74007	-	42376
kč / m			-	-
kč / kus	-	-		

položka 57/ samostatné balení

Doplňte kódy o označení F=děrovaný, A-AD=samolepící, CV=se šrouby (například 61/ samolepící se stane 61/A).

 baleno v sáčcích - nerozbalitelné

Pro kusový prodej běžte na stranu 288

Prolevel 711/ a 311/ jsou samolepicí profily z nerez oceli a leštěné mosazi, které se montují až po pokládce. Jsou schopny vyrovnat rozdíly od 7 do 12mm. Prodávají se i v sáčku pro lepší vystavení a prodej koncovým zákazníkům.





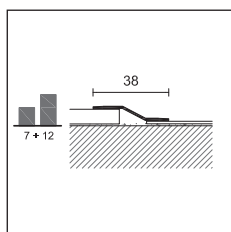

711/A nerez ocel leštěná AISI 430 - DIN 1.4016



711/
311/



PROLEVEL HIGH

baleno	20 kus	10 kusů v sáčku 	
délka cm	270	83	93
POLOŽKA	711/	4711/	
povrch	A	AD	AD
OCEL			
nerez ocel leštěná AISI 430 - DIN 1.4016	 73627	40431	40432
kč / m	-	-	-
kč / kus	-	-	-
nerez ocel broušená AISI 430 - DIN 1.4016	 73628	-	-
kč / m	-	-	-
POLOŽKA			
	311/	4311/	
povrch	A	AD	AD
MOSAZ			
leštěný	 73607	-	22656
kč / m	-	-	-
kč / kus	-	-	-

položka 711/ e 311/ samostatné balení

Prolevel 712/ a 312/ jsou řadou samolepicích profilů z nerez oceli a leštěné mosazi, které se aplikují po pokládce a jsou schopny vyrovnat rozdíl mezi 12 a 16 mm. Prodávají se i v sáčku se samolepem, a proto je jejich montáž velmi snadná i v domácím prostředí.



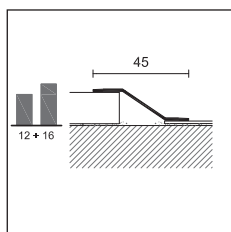

312/A leštěná mosaz



712/
312/



PROLEVEL HIGH

baleno	10 kus	5 kusů v sáčku 	
délka cm	270	90	
POLOŽKA	712/	4712/	
povrch	A	AD	
OCEL			
nerez ocel leštěná AISI 430 - DIN 1.4016	 73637	40898	
kč / m	-	-	
kč / kus	-	-	
POLOŽKA			
	312/	4312/	
povrch	A	AD	
MOSAZ			
leštěný	 73617	40868	
kč / m	-	-	
kč / kus	-	-	

položka 712/ e 312/ samostatné balení

doplňte kód položky o A - AD - samolepicí (např. 711/ samolepicí bude 711(A) -  baleno v sáčcích - nerozbitelné
Pro kusový prodej běžte na stranu 288

prolevel

Prolevel High 732/ je řada uzavíracích profilů pro podlahy, je vhodná také jako ochrana obvodové hrany. Je k dispozici v nerezavějící oceli a lze jej také použít jako profil pro schody.



732/SF/10 nerez ocel leštěná AISI 430 DIN 1.4016

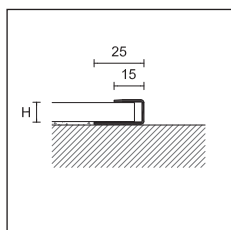

732/SF/



PROLEVEL HIGH

délka = 270 cm - baleno po 15 kus

		V		
POLOŽKA	povrch	10	12,5	15
OCEL				
732/SF/	nerez ocel leštěná AISI 430 DIN 1.4016	74217	74227	74237
		kč / m		

samostatné balení

Prolevel 700/ 300/ a 10/ jsou řadou profilů pro spojení dvou nízkých podlah po pokládce. Vyrábí se v mnoha rozměrech a taky v sáčcích se samolepem pro snadnou domácí instalaci.

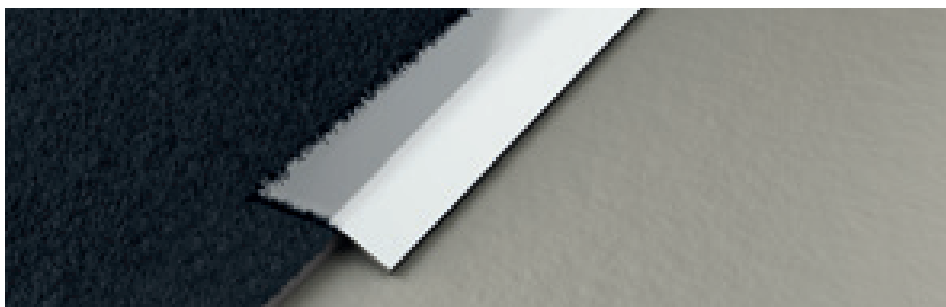

700/A nerez ocel leštěná AISI 430 DIN 1.4016

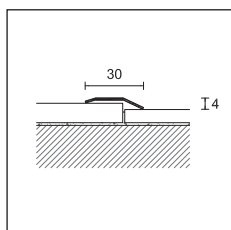

700/
300/



PROLEVEL MEDIUM

baleno		20 kus	10 kusů v sáčku
délka cm	270	270	93
POLOŽKA	700/	701/	4701/
povrch	A	F A	AD
OCEL			
nerez ocel leštěná AISI 430 DIN 1.4016	72877	72957	21135
		kč / m	
kč / kus	-	-	-

položka 700/ e 701/ samostatné balení

PROLEVEL MEDIUM

baleno		20 kus	10 kusů v sáčku
délka cm	270	270	93
POLOŽKA	300/	300/	4300/
povrch	A	A	AD
MOSAZ			
leštěný	72857	72857	21035
		kč / m	
kč / kus	-	-	-

položka 300/ samostatné balení

Doplňte kód o F=děrovaný, A-AD=samolepicí, CV=se šrouby (např. 700/ děrovaný bude 700/F)

 baleno v sáčcích - nerozbalitelné

Pro kusový prodej běžte na stranu 288

Prolevel medium 6/ je řada lišt z hliníku pro podlahy od nízké výšce, které jsou již položené. Dostupné ve verzi jak samolepící tak se šrouby, jednoduché na pokládku.

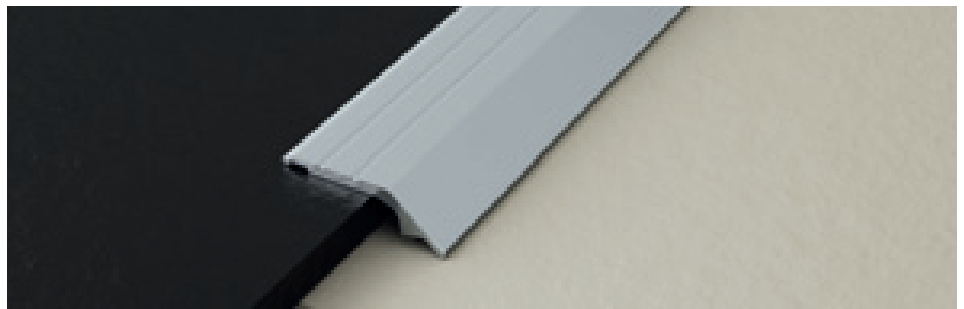



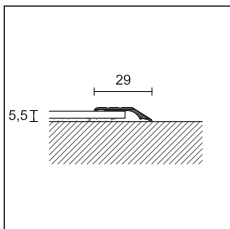

6/A eloxovaný hliník stříbro



6/



PROLEVEL MEDIUM

baleno	30 kus	10 kusů v sáčku 					
délka cm	270	93	166				
POLOŽKA	6/	46/					
povrch	F	A	CV	AD	CV	AD	
HLINÍK							
eloxovaný stříbro		72727	72757	20932	20952	20940	20960
eloxovaný zlato		72737	72767	20933	20953	-	-
eloxovaný bronz		-	72777	-	-	-	-
kč / m				-	-	-	-
kč / kus	-	-					

položka 6/ samostatné balení - eloxovaný bronz extra kč / m +

Prolevel Medium 10/ a Prolevel Thin 54/ jsou dva spojovací profily pro podlahy z PVC. Lze je aplikovat následně po pokládce, jsou schopné chránit hranu podlahy a umožňují její napojení.



54/A eloxovaný hliník zlato

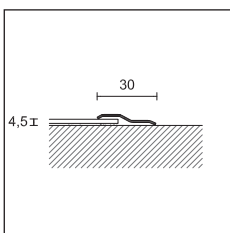

10/



PROLEVEL MEDIUM

baleno	20 kus
délka cm	270
POLOŽKA	10/
povrch	A
HLINÍK	
eloxovaný stříbro	 72527
kč / m	

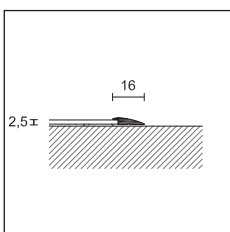

samostatné balení



54/



PROLEVEL THIN

délka = 270 cm - baleno po 20 kusech			
POLOŽKA povrch	SF	A	
HLINÍK			
54/ eloxovaný stříbro		72587	72617
eloxovaný zlato		-	72627
kč / m			

samostatné balení

Doplňte kódy o označení F=děrováný, SF= bez děr, A-AD=samolepící, CV=se šrouby (například 54/ bez děr se stane 54/SF).

 baleno v sáčcích - nerozbalitelné

Pro kusový prodej běžte na stranu 288





Dilatace

Řada profilů vyvinutá pro řešení dilatačních spár. Materiály jsou vystaveny vlivům okolního prostředí a teplotním výkyvům během jednotlivých ročních období. Naše široká řada profilů Vám nabízí různá řešení pro různé typy podlahovin a různé zatížení.

Projoint DIL NE/ je dilatační lišta z tvrzeného PVC. Vhodná pro pokládku na lepidlo, dostupná ve 3 barvách a 4 výškách. Je vhodná zejména pro místa s vysokou frekvencí provozu chodců. Položením na dilatační řezy v podkladové části umí vhodně řešit dilatační pohyby.

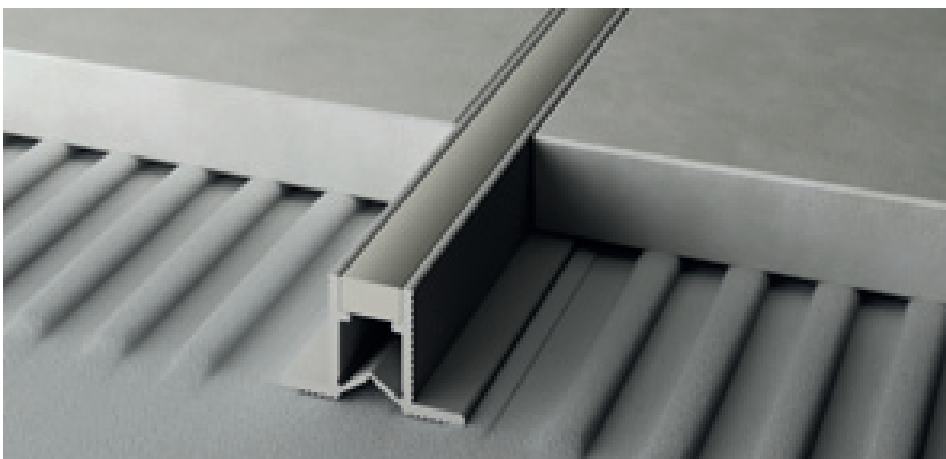

NE/10 PVC tvrzené šedý + šedý RAL 7035

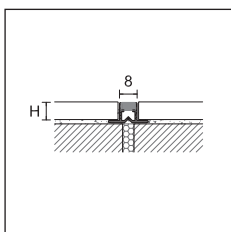

NE/



PROJOINT DIL

délka = 270 cm

POLOŽKA povrch

8

10

12,5

15

PVC TVRZENÉ

			V		
	šedý+šedý RAL 7035	99650	99660	99670	99680
NE/	šedý kámen+ šedý kámen RAL 7030	99653	99663	99673	99683
	bílý krémový+bílý krémový RAL 9001	99652	99662	-	-

baleno po 20 kusech

kč / m

baleno po 100 kusech

kč / m

nerozbalitelné

Projoint DIL NJ/ je dilatační spoj z tvrzeného PVC s boční perforovanou základnou. Vhodná na pokládky na lepidlo.

Díky centrální elastické části hladce vyrovnává dilatační pohyby. Vyrobeno z netoxického a protihlukového PVC, odolná vůči UV paprskům. Může být použita v exteriérech i interiérech.

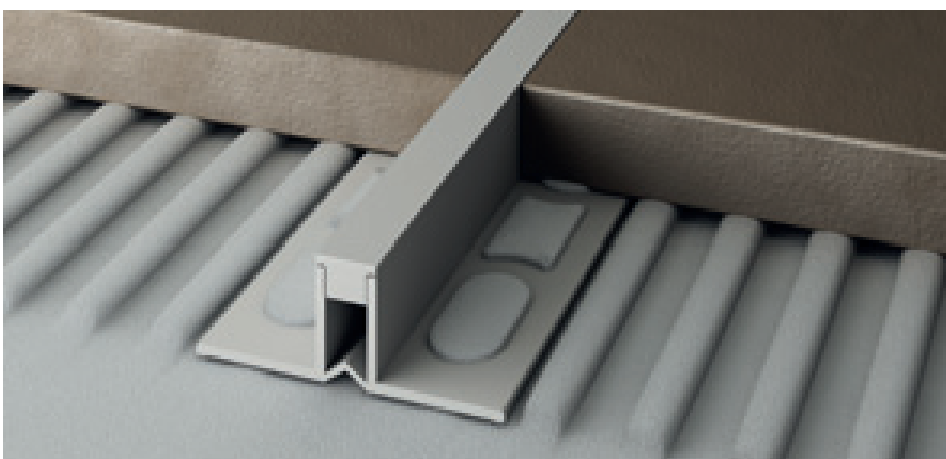

NJ/10 PVC tvrzené šedá svítivá RAL 7035

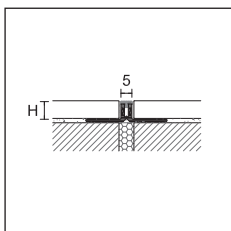

NJ/



PROJOINT DIL

délka = 270 cm - baleno po 20 kusech

POLOŽKA povrch

4,5

8

10

12,5

15

PVC TVRZENÉ

			V		
	šedá svítivá RAL 7035	99757	99750	99760	99770
NJ/	šedý kámen RAL 7030	99758	99752	99762	99772

kč / m

nerozbalitelné

Doplňte kód o výšku H (např. NE/ pro 8mm bude NE/8)

Pro kusový prodej běžte na stranu 288

Projoint DIL NL/ je dilatační spoj z tvrzeného PVC s boční perforovanou základnou. Vhodný pro dlažby nebo přírodní kámen položený na lepidlo. Díky centrální elastické části hladce vyrovnává dilatační pohyby. Je vhodná pro místa, kde je vyšší pohyb lidí nebo i lehké dopravní prostředky. Vyrobeno z netoxického a protihlukového PVC, odolná vůči UV paprskům. Může být použita v exteriérech i interiérech.

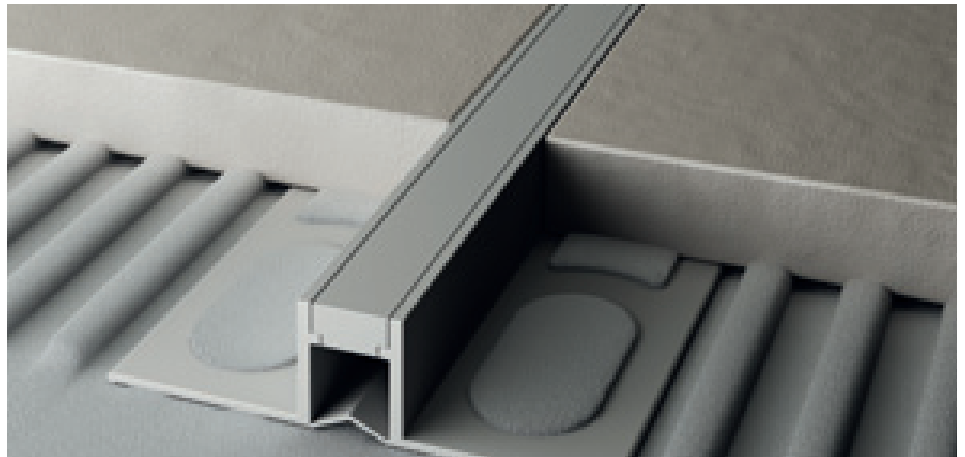

NL/10 PVC tvrzené šedý + šedý RAL 7035

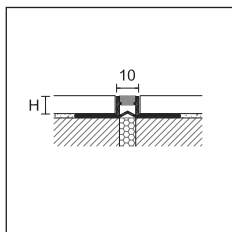

NL/



PROJOINT DIL

délka = 270 cm - baleno po 20 kusech

		V				
POLOŽKA povrch		8	10	12,5	15	20
PVC TVRZENÉ						
	šedý+šedý RAL 7035	99700	99710	99720	-	-
NL/	šedý kámen+ šedý kámen RAL 7030	99704	99714	99724	99734	99744
	černý+černý RAL 9005	99703	99713	99723	-	-

kč / m

nerozbalitelné

Projoint DIL NF/ je dilatační spoj z tvrzeného PVC pro pokládku do betonu. Dostupný ve třech barvách a třech výškách. Vhodný zejména pro místa, kde je vysoký pohyb lidí. Vhodně vyrovnává dilatační pohyby.

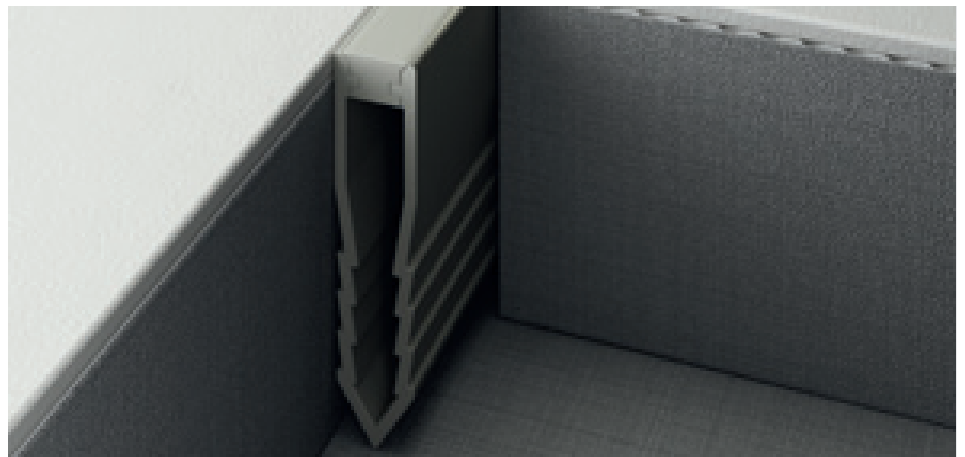

NF/45 PVC tvrzené šedý + šedý RAL 7035

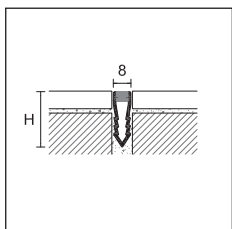

NF/



PROJOINT DIL

délka = 270 cm

		V		
POLOŽKA povrch		25	35	45
PVC TVRZENÉ				
	šedý+šedý RAL 7035	99800	99810	99820
NF/	šedý kámen+ šedý kámen RAL 7030	99803	99813	99823
	bílý krémový+bílý krémový RAL 9001	99802	99812	-

baleno po 20 kusech

kč / m

baleno po 40 kusech

kč / m

baleno po 50 kusech

kč / m

baleno po 80 kusech

kč / m

nerozbalitelné

Doplňte kód o výšku H (například NL/ pro H=10 se stane NL/10)

Pro kusový prodej běžte na stranu 288

Projoint DIL NAN/ je dilatační hliníková spojka se vzájemně vyměnitelnou vložkou z pružné vinylové pryskyřice charakterizovaná průřezem vizuálně 15 mm. Struktura spojky umožňuje chránit hranu dlaždičky a především snášet zvýšený pohyb jak chodců, tak vozidel.

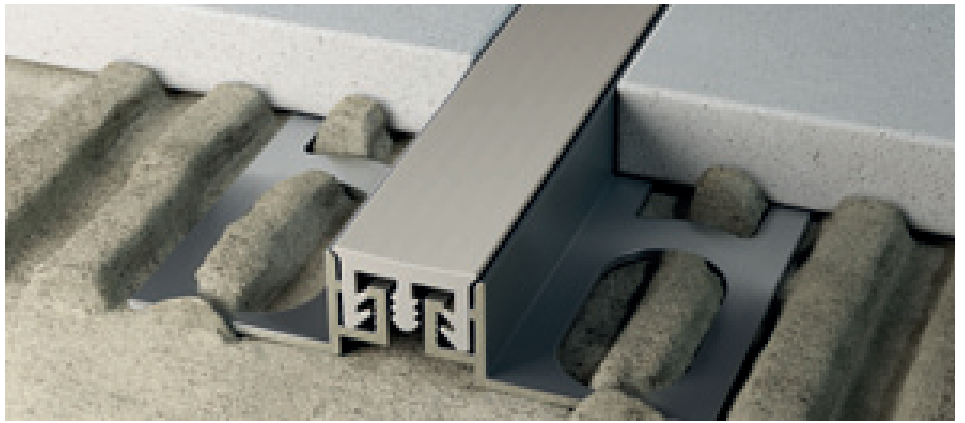

NAN/10 přírodní hliník + guma šedý kámen

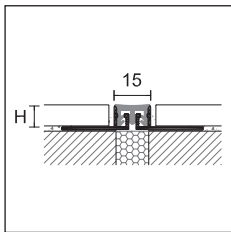

NAN/



PROJOINT DIL

délka = 270 cm - baleno po 10 kusech

		V		
POLOŽKA	povrch	10	12,5	15
HLINÍK				
NAN/	přírodní hliník + šedá guma RAL 7035	99974	99975	99976
	přírodní hliník + guma šedý kámen RAL 7030	99977	99978	99979
kč / m				

samostatné balení - dostupná na vyžádání NAN/ + guma černá od minimálně 100 kusů

NÁHRADNÍ VLOŽKA NAN/

délka= 270 cm - baleno po 20 kusech

		V	
POLOŽKA	povrch	10	12,5
GM/I	šedý RAL 7035		99993
	šedý kámen RAL 7030		99989
kč / m			

Projoint DIL NPAN/ je hliníková dilatační spojka s vyměnitelnou vložkou z pružné vinylové pryskyřice charakterizovaná průřezem vizuálně 21 mm. Konstrukce spojky umožňuje chránit hranu dlaždičky a snášet komprese a dilatace od zvýšené dopravy jak ze strany chodců, tak vozidel.



NPAN/10 přírodní hliník + guma šedý kámen

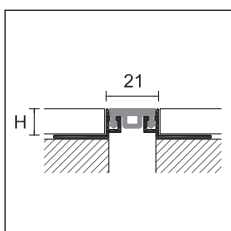

NPAN/



PROJOINT DIL

délka = 270 cm - baleno po 10 kusech

		V		
POLOŽKA	povrch	10	12,5	15
HLINÍK				
NPAN/	přírodní hliník + guma šedý kámen RAL 7030	99984	99985	99986
kč / m				

samostatné balení - dostupné na vyžádání NPAN/ + guma černá minimálně od 100kusů

NÁHRADNÍ VLOŽKA NPAN/

délka= 270 cm - baleno po 20 kusech

		V	
POLOŽKA	povrch	10	12,5
GMP/I	šedý kámen RAL 7030		99988
kč / m			

Doplňte kód o výšku H (například NAN/ pro H=10 se stane NAN/10)

Pro kusový prodej běžte na stranu 288

Projoint DIL NPAN/ je hliníková dilatační spojka s vyměnitelnou vložkou z pružné vinylové pryskyřice charakterizovaná průřezem vizuálně 21 mm. Konstrukce spojky umožňuje chránit hranu dlaždice a snášet komprese a dilatace od zvýšené dopravy jak ze strany chodců, tak vozidel.



NIN/10 nerez ocel + guma šedý kámen

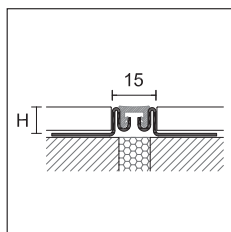

NIN/



PROJOINT DIL

délka = 270 cm - baleno po 5 kusech

		V				
POLOŽKA povrch		10	12,5	15	20	
OCEL						
NIN/	nerez ocel AISI 304 DIN 1.4301 + šedá guma RAL 7035		99915	99916	99917	99918
	nerez ocel AISI 304 DIN 1.4301 + guma šedý kámen RAL 7030		99925	99926	99927	99928
kč / m						

samostatné balení - na vyžádání NIN/ + guma černá od minimálně 100kusů

NÁHRADNÍ VLOŽKA NIN/

délka= 270 cm - baleno po 20 kusech

		V	
POLOŽKA povrch		10	20
GM/10	šedý RAL 7035		99998
	šedý kámen RAL 7030		99999
kč / m			

Projoint DIL NIL/ je dilatační obvodové těsnění z nerezavějící oceli s obvodovou vyměnitelnou vložkou z pružné vinylové pryskyřice charakterizované průřezem vizuálně 14 mm. Konstrukce vložky umožňuje spojit podlahu s obkladem a je schopná odolávat vysoké dopravě jak ze strany chodců, tak vozidel (vysokozdvíhací vozíky, paletové vozíky a vozidla).



NIL/10 nerez ocel + guma šedý kámen

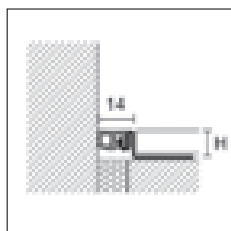

NIL/



NEW PROJOINT DIL

délka = 270 cm - baleno po 5 kusech

		V				
POLOŽKA povrch		10	12,5	15	20	
OCEL						
NIL/	nerez ocel AISI 304 DIN 1.4301 + guma šedý kámen RAL 7030		99896	99897	99898	99899
	kč / m					

samostatné balení - na vyžádání NIL/ + guma černá od minimálně 100kusů

NÁHRADNÍ VLOŽKA NIL/

délka= 270 cm - baleno po 20 kusech

		V	
POLOŽKA povrch		10	20
GM12/L	šedý kámen RAL 7030		99987
kč / m			

Doplňte kód o výšku H (například NIN/ pro H=10 se stane NIN/10)

Pro kusový prodej běžte na stranu 288

Projoint NTA/NTI/NTO jsou dilatační spoje pro pokládku na lepidlo. Lišty mají EPDM vulkanizovanou gumu. Struktura kovu odolává běžnému provozu chodců a dopravních prostředků (vozíky, paletové vozíky, automobily).



NTA/10 přírodní hliník + EPDM šedý brousitelná RAL 7046

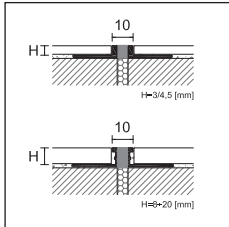

NTA/
NTO/

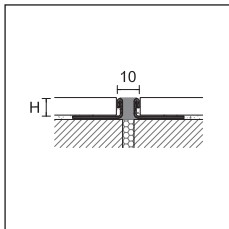

NTI/

PROJOINT DIL

délka = 270 cm - baleno po 10 kusech

POLOŽKA povrch	V						
	3	4,5	8	10	12,5	15	20
HLINÍK							
přírodní hliník + EPDM šedý brousitelná RAL 7046	99421	99425	99441	99445	99449	99453	99457
přírodní hliník + EPDM černý brousitelná RAL 9005	99422	99426	99442	99444	99450	99454	99458
NTA/ kč / m							
přírodní hliník + EPDM bahama brousitelná RAL 10070	99427	99428	-	-	-	-	-
přírodní hliník + EPDM hnědý brousitelná RAL 10071	99429	99430	-	-	-	-	-
OCEL							
nerez ocel AISI 304 DIN 1.4301 + EPDM šedý RAL 7046	99471	99475	99481	99485	99489	99493	99497
nerez ocel AISI 304 DIN 1.4301 + EPDM černý RAL 9005	99472	99474	99482	99486	99490	-	-
NTI/ kč / m							
nerez ocel AISI 304 DIN 1.4301 + EPDM bahama RAL 10070	99431	99432	-	-	-	-	-
nerez ocel AISI 304 DIN 1.4301 + EPDM hnědý RAL 10071	99433	99434	-	-	-	-	-
MOSAZ							
mosaz přírodní + EPDM šedý brousitelná RAL 7046	-	-	99401	99405	99409	99413	99417
kč / m							

položky NTO/15 a NTO/20 baleno po 5 kusech.

Projoint STA/ a STI/ jsou dilatační těsnění s vnitřním průřezem z vulkanizovaného EPDM koncipovaná na rozčlenění podlah pokládaných na maltu.

Kovová konstrukce snadno odolává častému průchodu pěších a vozidel (vysokozdvížné vozíky, paletové vozíky a vozidla), jsou zvláště vhodné pro obchodní střediska a časté převážení nákladů.

Při práci je doporučeno používat ocelové háčky ST/7.



STI/40 nerez ocel AISI 304 DIN 1.4301 + EPDM šedý brousitelná RAL 7046

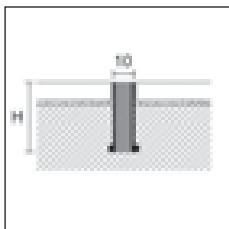

STA/
STI/

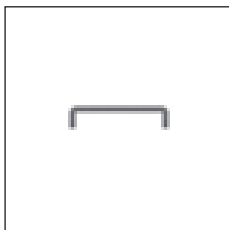

ST/7

PROJOINT DIL

délka = 250 cm - baleno po 10 kusech

POLOŽKA povrch	V		
	30	40	50
HLINÍK			
STA/ přírodní hliník + EPDM šedý brousitelná RAL 7046	99581	99585	99589
OCEL			
STI/ nerez ocel AISI 304 DIN 1.4301 + EPDM šedý brousitelná RAL 7046	99621	99625	99629
kč / m			

na vyžádání můžeme vyrobit i jiné výšky a barvy pro položky STA/ a STI/. kontaktujte naše obchodní oddělení pro detaily.

PŘÍSLUŠENSTVÍ

baleno po 100 kusech

POLOŽKA povrch	
OCEL	
ST/7 ocelový háček pro profily STA/ a STI/	99640
kč / kus (kč / bal.)	

nerozbalitelné

NEW

Projoint NZA je dilatační spoj z hliníku, který se skládá ze dvou dílů. Vhodný pro keramické podlahy, které jsou v místech vyššího pohybu lidí. Je vhodný i do míst, kde je pohyby dopravních prostředků (vozíky, lehké auta, paletové vozíky).



NZA/10 přírodní hliník

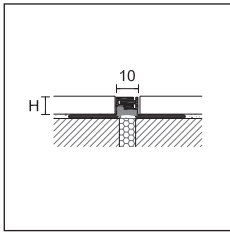

NZA/



PROJOINT DIL

délka = 270 cm - baleno po 20 kusech

		V				
POLOŽKA	povrch	3	5	8	10	12,5
HLINÍK						
NZA/	přírodní hliník	-	-	99910	99912	99914
	<i>kč / m</i>	-	-			
NZA/	eloxovaný stříbro	99300	99320	-	-	-
	<i>kč / m</i>			-	-	-

samostatně balení

Projoint NZS je technická dilatace z hliníku s velkým dilatačním potenciálem. Díky dvěma částem, které jsou do sebe teleskopicky zasunuty, je schopna pohybu +/- 5mm. Struktura dilatace ochraňuje rohy obkladů a odolává velkému provozu chodců i dopravních prostředků. NZS je dostupný taky v přechodovém provedení na již položenou dlažbu NZS/A nebo jako dilatace ke zdi pro průmyslové prostory NZS/L.



NZS/10 eloxovaný hliník stříbro



NZS/A/40 eloxovaný hliník stříbro

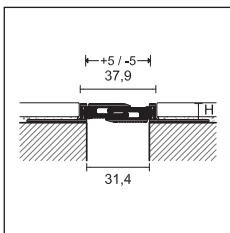

NZS/



PROJOINT DIL

délka = 270 cm - baleno po 5 kusech

		V			
POLOŽKA	povrch	10	12,5	15	20
HLINÍK					
NZS/	eloxovaný stříbro	99880	99881	99882	99883
	<i>kč / m</i>				

PROJOINT DIL

délka = 270 cm - baleno po 5 kusech

		V
POLOŽKA	povrch	8
HLINÍK		
NZS/A/40	eloxovaný stříbro	99885
	<i>kč / m</i>	

PROJOINT DIL

délka = 270 cm - baleno po 5 kusech

		V			
POLOŽKA	povrch	10	12,5	15	20
HLINÍK					
NZS/L/	eloxovaný stříbro	99890	99891	99892	99893
	<i>kč / m</i>				

Doplňte kód o výšku H (například NZA/ pro 8mm bude NZA/8)

Pro kusový prodej běžte na stranu 288

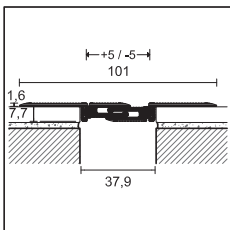

NZS/A/40

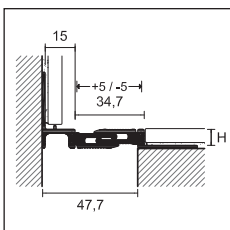

NZS/L/

cerfix® projoint

Projoint DIL PBE jsou dilatační spoje, vytvořené ze dvou L kusů z hliníku a jednou dilatační částí z PVC vyměnitelného v barvě černé a šedé. Dva profily o tvaru L mají děrovanou základnu, která dovoluje manuální fixaci šrouby do spodního podkladu.



PBE/30 přírodní hliník + guma černá proužkovaná

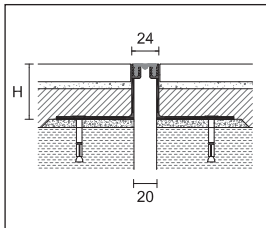

PBE/20
guma hladká

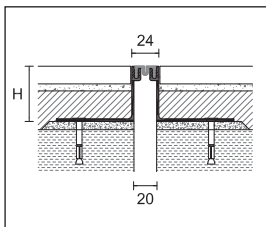

PBE/20
guma proužkovaná

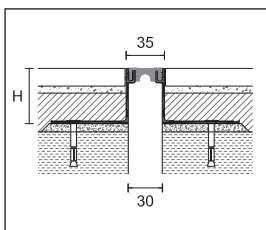

PBE/30
guma hladká

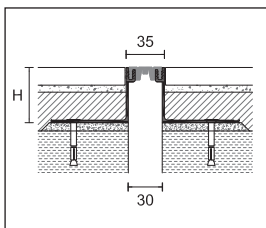

PBE/30
guma proužkovaná

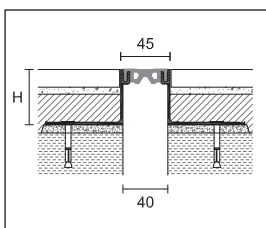

PBE/40
guma hladká

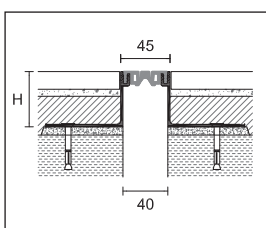

PBE/40
guma proužkovaná

Nutno upřesnit dodací lhůty.

PROJOINT DIL

délka = 300 cm - baleno po 5 kusech

POLOŽKA povrch	14	24	42	50	82
HLINÍK					
přírodní hliník + šedá guma hladká	99321	99322	99323	99324	99325
přírodní hliník + guma černá hladká	99326	99327	99328	99329	99330
PBE/20/ kč / m					
přírodní hliník + šedá guma proužkovaná	99331	99332	99333	99334	99335
přírodní hliník + guma černá proužkovaná	99336	99337	99338	99339	99340

nerozbalitelné - Profily kompletní o doplňky pro mechanickou fixaci



guma hladká



guma proužkovaná

PROJOINT DIL

délka = 300 cm - baleno po 5 kusech

POLOŽKA povrch	14	24	42	50	82
HLINÍK					
přírodní hliník + šedá guma hladká	99341	99342	99343	99344	99345
přírodní hliník + guma černá hladká	99346	99347	99348	99349	99350
PBE/30/ kč / m					
přírodní hliník + šedá guma proužkovaná	99351	99352	99353	99354	99355
přírodní hliník + guma černá proužkovaná	99356	99357	99358	99359	99360

nerozbalitelné - Profily kompletní o doplňky pro mechanickou fixaci



guma hladká



guma proužkovaná

PROJOINT DIL

délka = 300 cm - baleno po 5 kusech

POLOŽKA povrch	14	24	42	50	82
HLINÍK					
přírodní hliník + šedá guma hladká	99361	99362	99363	99364	99365
přírodní hliník + guma černá hladká	99366	99367	99368	99369	99370
PBE/40/ kč / m					
přírodní hliník + šedá guma proužkovaná	99371	99372	99373	99374	99375
přírodní hliník + guma černá proužkovaná	99376	99377	99378	99379	99380

nerozbalitelné - Profily kompletní o doplňky pro mechanickou fixaci



guma hladká



guma proužkovaná

Doporučujeme použití vložky černé barvy

Projoint DIL PBH a PAS jsou nosné stavební spoje tvořené dvěma opačnými profily do L z přírodního hliníku a z výměnitelné dilatační části z EPDM.

Projoint DIL PHDE jsou posuvné stavební spoje vyrobené z hliníku a tvoří je dva opačné profily z přírodního hliníku.

Všechny modely mají děrované základny pro možnost mechanického upevnění šrouby do níže položené konstrukce a jsou navrženy tak, aby vydržely konstrukční pohyby budov velkých rozměrů.

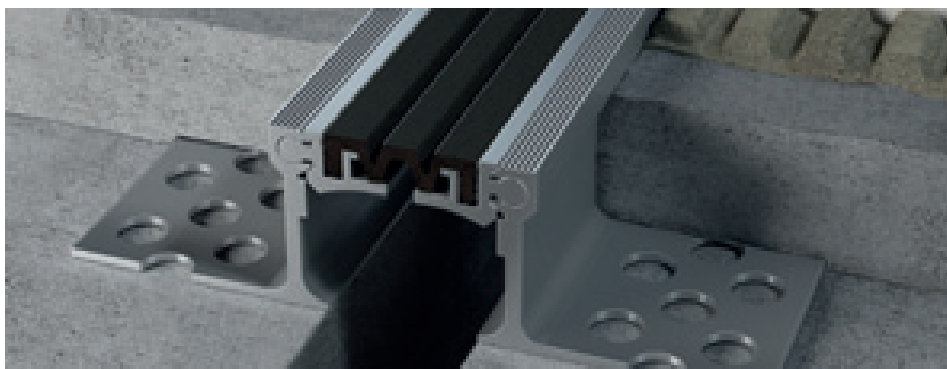

PBH/65/ přírodní hliník + vložka EPDM černý

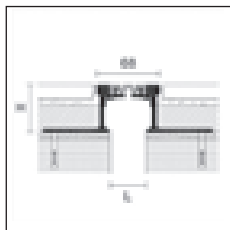

PBH/65



PROJOINT DIL

délka = 300 cm - baleno po 2 kusech

		V			
POLOŽKA	povrch	18	35	50	80
HLINÍK		L=50	L=40	L=40	L=40
PBH/65/	přírodní hliník + vložka EPDM šedý	99500	99501	99502	99503
	přírodní hliník + vložka EPDM černý	99504	99505	99506	99507

kč / m

nerozbalitelné - Profily kompletní o doplňky pro mechanickou fixaci

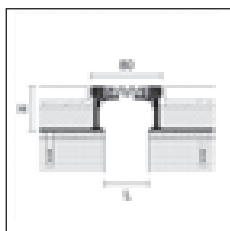

PBH/75

PROJOINT DIL

délka = 300 cm - baleno po 2 kusech

		V			
POLOŽKA	povrch	18	35	50	80
HLINÍK		L=60	L=50	L=50	L=50
PBH/75/	přírodní hliník + vložka EPDM šedý	99508	99509	99510	99511
	přírodní hliník + vložka EPDM černý	99512	99513	99514	99515

kč / m

nerozbalitelné - Profily kompletní o doplňky pro mechanickou fixaci

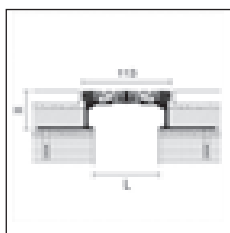

PAS/105



PROJOINT DIL

délka = 300 cm - baleno po 2 kusech

		V			
POLOŽKA	povrch	18	35	50	80
HLINÍK		L=95	L=85	L=85	L=85
PAS/105/	přírodní hliník + vložka EPDM šedý	99516	99517	99518	99519
	přírodní hliník + vložka EPDM černý	99520	99521	99522	99523

kč / m

nerozbalitelné - Profily kompletní o doplňky pro mechanickou fixaci

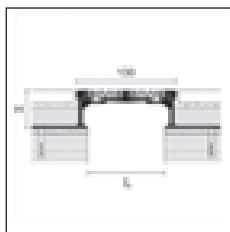

PAS/125

PROJOINT DIL

délka = 300 cm - baleno po 2 kusech

		V			
POLOŽKA	povrch	18	35	50	80
HLINÍK		L=111	L=100	L=100	L=100
PAS/125/	přírodní hliník + vložka EPDM šedý	99524	99525	99526	99527
	přírodní hliník + vložka EPDM černý	99528	99529	99530	99531

kč / m

nerozbalitelné - Profily kompletní o doplňky pro mechanickou fixaci

Doporučujeme použití vložky černé barvy

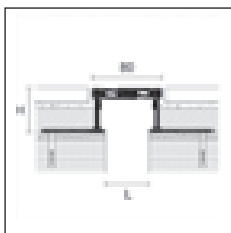

PHDE/80

PROJOINT DIL

délka = 300 cm - baleno po 2 kusech

		V			
POLOŽKA	povrch	18	35	50	80
HLINÍK		L=60	L=50	L=50	L=50
PHDE/80/	přírodní hliník	99590	99591	99592	99593
		kč / m			

nerozbalitelné - Profily kompletní o doplňky pro mechanickou fixaci

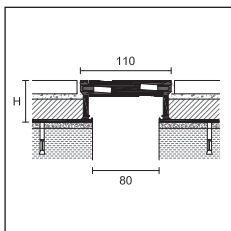

PHDE/110

PROJOINT DIL

délka = 300 cm - baleno po 2 kusech

		V	
POLOŽKA	povrch	50	80
HLINÍK			
PHDE/110/	přírodní hliník	99594	99595
		kč / m	

nerozbalitelné - Profily kompletní o doplňky pro mechanickou fixaci

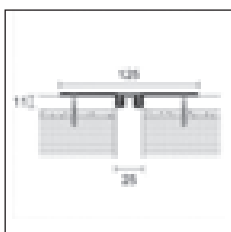

PFFE/20



PROJOINT DIL

délka = 300 cm - baleno po 5 kusech

POLOŽKA	povrch		
HLINÍK			
	přírodní hliník + šedá guma hladká	99596	
	přírodní hliník + guma černá hladká	99597	
PFFE/20		kč / m	
	přírodní hliník + šedá guma proužkovaná	99598	
	přírodní hliník + guma černá proužkovaná	99599	
		kč / m	

nerozbalitelné - Profily kompletní o doplňky pro mechanickou fixaci



guma hladká guma proužkovaná

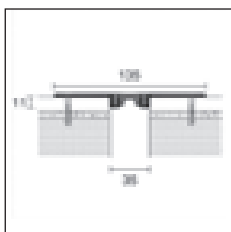

PFFE/30



PROJOINT DIL

délka = 300 cm - baleno po 5 kusech

POLOŽKA	povrch		
HLINÍK			
	přírodní hliník + šedá guma hladká	99600	
	přírodní hliník + guma černá hladká	99601	
PFFE/30		kč / m	
	přírodní hliník + šedá guma proužkovaná	99602	
	přírodní hliník + guma černá proužkovaná	99603	
		kč / m	

nerozbalitelné - Profily kompletní o doplňky pro mechanickou fixaci



guma hladká guma proužkovaná

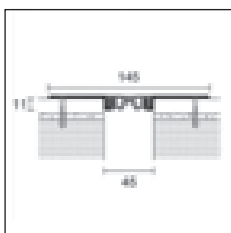

PFFE/40



PROJOINT DIL

délka = 300 cm - baleno po 5 kusech

POLOŽKA	povrch		
HLINÍK			
	přírodní hliník + šedá guma hladká	99604	
	přírodní hliník + guma černá hladká	99605	
PFFE/40		kč / m	
	přírodní hliník + šedá guma proužkovaná	99606	
	přírodní hliník + guma černá proužkovaná	99607	
		kč / m	

nerozbalitelné - Profily kompletní o doplňky pro mechanickou fixaci



guma hladká guma proužkovaná

Procover Flex je řada hliníkových stavebních krytů spojů způsobitelných vydržen přičné pohyby tahu a stlačení budov velkých rozměrů. Snášejí průchod pěších a a průjezd kol s pryžovou obručí (automobilů).

Procover Fix je řada plochých hliníkových krytů pro podlahy stejné úrovně (GJA/) a obvodových krytů pro spojení mezi podlahou a obkladem (GWA/), vhodných k zakrytí stavebních pohybů dilatace nebo stlačení dvou různých nosných nosných konstrukcí.

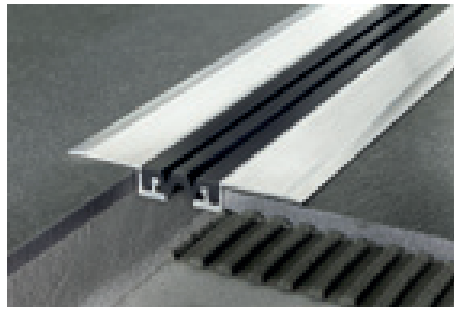

GJF/40 přírodní hliník + EPDM černý RAL 9005



GJA/70 eloxovaný hliník stříbro

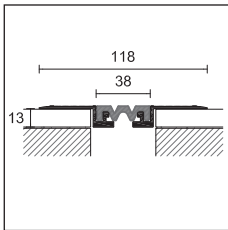

GJF/40



PROCOVER FLEX

délka = 400 cm - baleno po 5 kusech

L

POLOŽKA povrch **40** **50**

HLINÍK

GJF/	přírodní hliník + vložka EPDM černý RAL 9005		74490	74492
	<i>kč / m</i>			

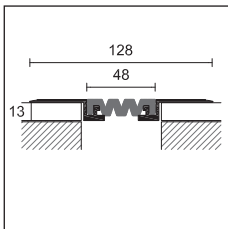

GJF/50

NÁHRADNÍ VLOŽKA

délka = 400 cm

L

POLOŽKA povrch **40** **50**

HLINÍK

GM/	EPDM černý RAL 9005		74491	74493
	<i>kč / m</i>			

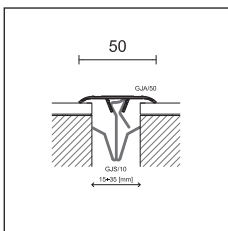

GJA/50



PROCOVER FIX

délka = 300 cm - baleno po 10 kusech

L

POLOŽKA povrch **50** **70**

HLINÍK

GJA/	eloxovaný stříbro		74550	74610
	<i>kč / m</i>			
GWA/	eloxovaný stříbro		-	74552
	<i>kč / m</i>		-	

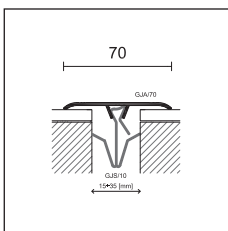

GJA/70

PRUŽINOVÝ KLIP

od 15 do 35mm - baleno 50 kus

OCEL

GJS/10	ocel harmonická		74730
	<i>kč / kus</i>		

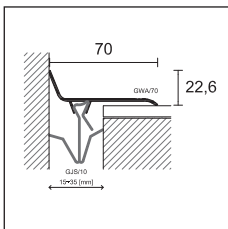

GWA/70

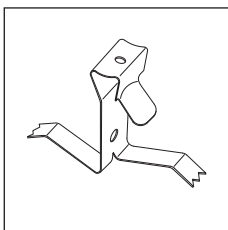

GJS/10

Doplňte kód položky o výšku L (například GJF/ pro L=40 se stane GJF/40).

Pro kusový prodej běžte na stranu 288

cerfix® procover

Procover G z eloxovaného hliníku jsou široké dilatace, které jsou dodávány na samolepu nebo se připevňují na hmoždinky a šrouby. V případě šroubů se profil připevňuje pouze na jednu strukturu aby byl zajištěn volný pohyb struktury druhé.



G/80/A eloxovaný hliník stříbro

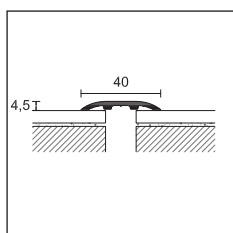

G/40/

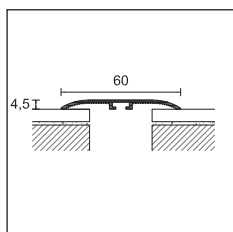

G/60/

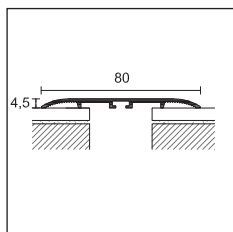

G/80/

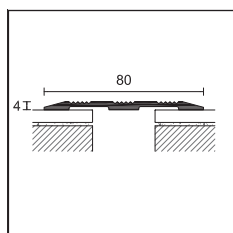

GR/80/SF

PROCOVER

balení	20 kus	20 kus	6 kusů v sáčku	20 kus		
délka cm	300	300	100	300		
POLOŽKA	G/40/	G/60/	G/460/	G/80/		
povrch	A	SF	A	AD		
HLINÍK						
eloxovaný stříbro	74528	74558	74588	21982	74618	74648
kč / m				-		
kč / kus	-	-	-		-	-

položka G/40, G/60 e G/80 samostatné balení

PROCOVER

délka = 270 cm - baleno po 10 kusech	L
šířka	80
POLOŽKA	GR/80/
povrch	SF
HLINÍK	
eloxovaný stříbro	71855
kč / m	

samostatné balení

Doplňte kód o SF=bez děr, A-AD=samolepící, F=děrování (např. G/40 samolepící bude G/40/A)

 baleno v sáčcích - nerozbalitelné

Pro kusový prodej běžte na stranu 288

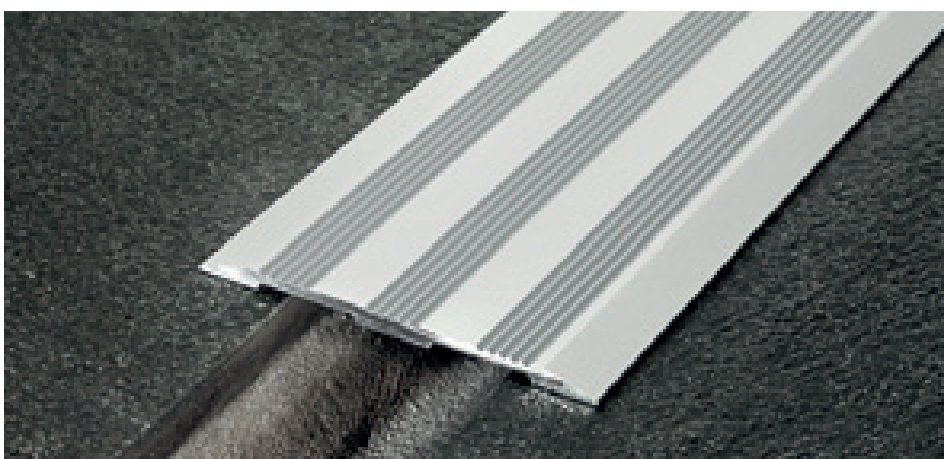

GR/80/SF eloxovaný hliník stříbro

Procover G z nerez oceli a leštěné mosazi jsou dilatace, které jsou dodávány na samolepu, nebo se připevňují na hmoždinky a šrouby. V případě šroubů se profil připevní pouze na jednu strukturu, aby byl zajištěn volný pohyb struktury druhé. Tato verze je vhodná i pro místa kde je automobilová doprava.

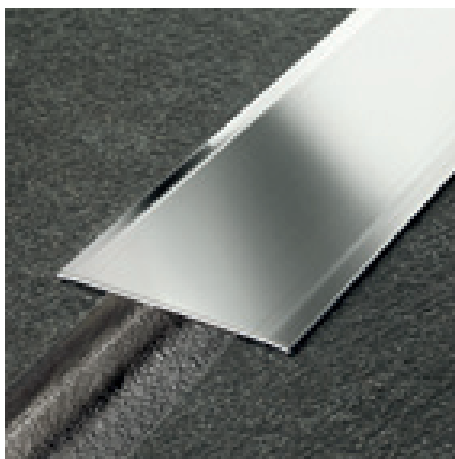

760/SF nerez ocel leštěná AISI430-DIN 1.4016

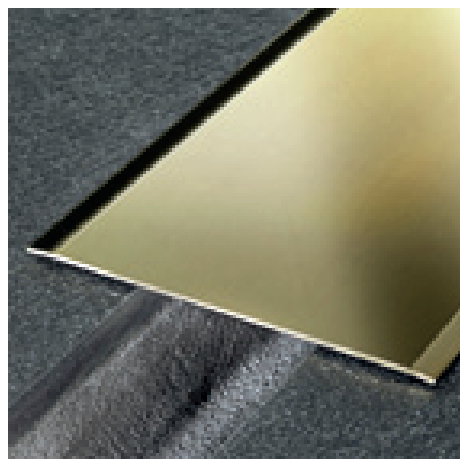

0100/A leštěná mosaz

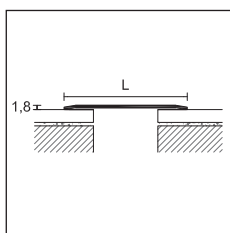

PROCOVER

balení	10 kus		6 kusů v sáčku		10 kus		6 kusů v sáčku		5 kus		3 kusů v sáčku		5 kus		
	délka cm		300		100		300		100		300		100		300
šířka mm		50		50		60		60		80		80		100	
tloušťka		12/10													
POLOŽKA	750/		4750/		760/		4760/		780/		4780/		7100/		
povrch	SF	A	AD	SF	A	AD	SF	A	AD	SF	A	AD	SF	A	
OCEL															
nerez ocel leštěná AISI 430 - DIN 1.4016	74818	74828	22090	74838	74848	40531	74858	74868	40553	74878	74888				
kč / m			-			-			-			-			
kč / kus	-	-		-	-		-	-		-	-		-	-	

položka 750/, 760/, 780/, 7100/ samostatné balení

PROCOVER

balení	10 kus		6 kusů v sáčku		5 kus		6 kusů v sáčku		5 kus		3 kusů v sáčku		5 kus		
	délka cm		300		100		300		100		300		100		300
šířka mm		50		50		60		60		80		80		100	
tloušťka		13/10													
POLOŽKA	050/		4050/		060/		4060/		080/		4080/		0100/		
povrch	SF	A	AD	SF	A	AD	SF	A	AD	SF	A	AD	SF	A	
MOSAZ															
leštěný	74738	74748	22050	74758	74768	40504	-	74788	40512	74798	74808				
kč / m			-			-			-			-			
kč / kus	-	-		-	-		-	-		-	-		-	-	

položka 050/, 060/, 080/, 0100/ samostatné balení

Doplňte kód o SF=bez děr, A-AD=samolepící (např. 050/ samolepící bude 050/A)

baleno v sáčcích - nerozbalitelné

Pro kusový prodej běžte na stranu 288





Izolace, separace, temperování, odvodnění

Řada nepropustných, desolidarizačních a drenážních membrán pro kladení podlah a keramických obložení v koupelnách, na balkonech, terasách a problematických podkladech.

wpstop

WPstop je nepropustná membrána z polyetylénu opatřená po obou stranách polypropylenovým netkaným textilem, který usnadňuje ukotvení lepidla a zaručuje vysoký stupeň přilnavosti k podkladu. Je vhodná zejména pro zajištění nepropustnosti podlah a keramických obkladů v prostředích koupelen. PAIG/ jsou speciální předtvarované dílce k zajištění nepropustnosti vnitřních rohů sprch na úrovni podlahy s Glass Profile GPS1 a GPS3.



systém WPstop



role a pásy

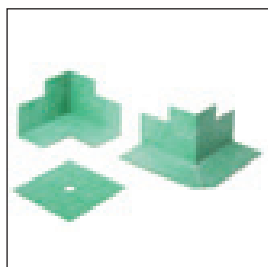

rohy a objímky

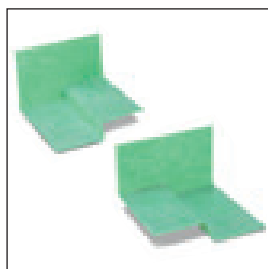

PAIG/DX/
PAIG/SX/

WPSTOP

POLOŽKA rozměry

PR30	role výška 1m, délka 30m - balení 1 role <i>kč / m</i>	19900
PR5	role výška 1m, délka 5m - balení 6 rolí <i>kč / m</i>	19902
PB30	pásek výška 14cm, délka 30m - balení 1 role <i>kč / m</i>	19910
PB5	pásek výška 14cm, délka 5m - balení 6 rolí <i>kč / m</i>	19912
PAE	vnější roh - baleno po 10 kusech <i>kč / kus</i>	19920
PAI	vnitřní roh - baleno po 10 kusech <i>kč / kus</i>	19922
PF12	objímka cm 12x12 - balení 10 kusů <i>kč / kus</i>	19930

nerozbalitelné

NEW WPSTOP - ROHY PRO PROFILY PRO SKLO GPS1 A GPS3

POLOŽKA	rozměry	DX	SX
PAIG/ /15	vnitřní roh - baleno po 10 kusech <i>kč / kus (kč / bal.)</i>	19931	19932
PAIG/ /20	vnitřní roh - baleno po 10 kusech <i>kč / kus (kč / bal.)</i>	19933	19934
PAIG/ /28	vnitřní roh - baleno po 10 kusech <i>kč / kus (kč / bal.)</i>	19935	19936
PAIG/ /38	vnitřní roh - baleno po 10 kusech <i>kč / kus (kč / bal.)</i>	19937	19938

nerozbalitelné

UPOZORNĚNÍ:

skladujte v suchém prostředí, vyhněte se vystavení přímého slunečního záření a zdrojů tepla. konzultujte technický list před pokládkou. v případě složitějších pokládek se obraťte na naše technické oddělení.

WPstop 3 je podkladní membrána, nepropustná a proti trhlinám pro vnitřní a vnější použití, její použití je doporučeno zejména před položením podlahy do koupelen, na terasy, balkony a na problematické podklady.

WPstop Drain 10 je drenážní membrána z polyetylénu s vysokou hustotou (HDPE) se strukturou s reliéfy komolého kužele a s filtračním textilem propustným pro vodu na horní straně. WPstop Drain 10 vyhovuje normě UNI 11493-1, ve které je předepsána ochranná drenážní vrstva v případech odizolování pod vyrovnávací vrstvou.



WPstop 3



PWP30

WPSTOP 3

POLOŽKA rozměry

PWP30	role o výšce 1 mt délka 30 mt - baleno 8 rolí	19940
	<i>kč / m</i>	
PBE30	role o výšce 1 mt délka 30 mt - baleno 8 rolí	19945
	<i>kč / m</i>	
PBE5	elastická páska o výšce 12cm a délce 5metrů - baleno po 6 rolích	19946
	<i>kč / m</i>	

nerozbalitelné - PWP30 prodej i po rolích

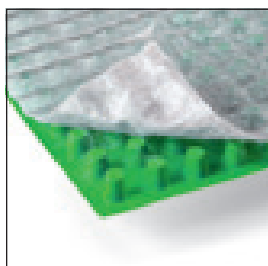

PWD12

WPSTOP DRAIN 10

POLOŽKA rozměry

PWD12	role o výšce 0,96 metrů a délce 12,5metrů - baleno po 6 rolích	19950
	<i>kč / m</i>	

UPOZORNĚNÍ:

skladujte v suchém prostředí, vyhněte se vystavení přímého slunečního záření a zdrojů tepla. konzultujte technický list před pokládkou. v případě složitějších pokládek se obraťte na naše technické oddělení.

LEPIDLO NA BÁZI MS POLYMERU

baleno po 24ks - množství 290 ml

POLOŽKA rozměry

PP/96	78301
	<i>kč / kus</i>

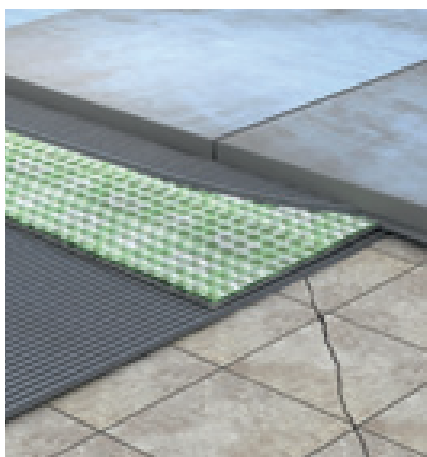

WPstop3 - separace

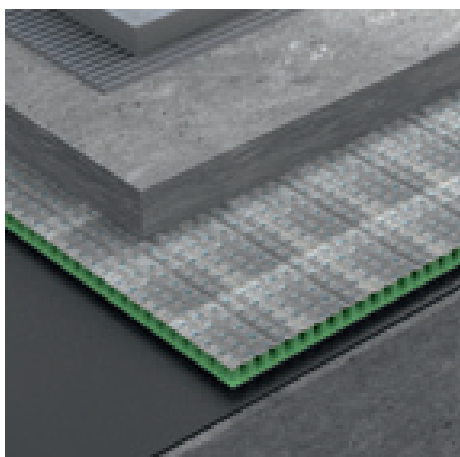

WPstop Drain 10

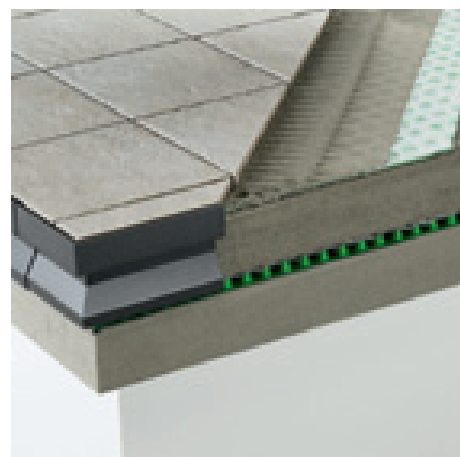

WPstop3 + WPstop3 drain 10



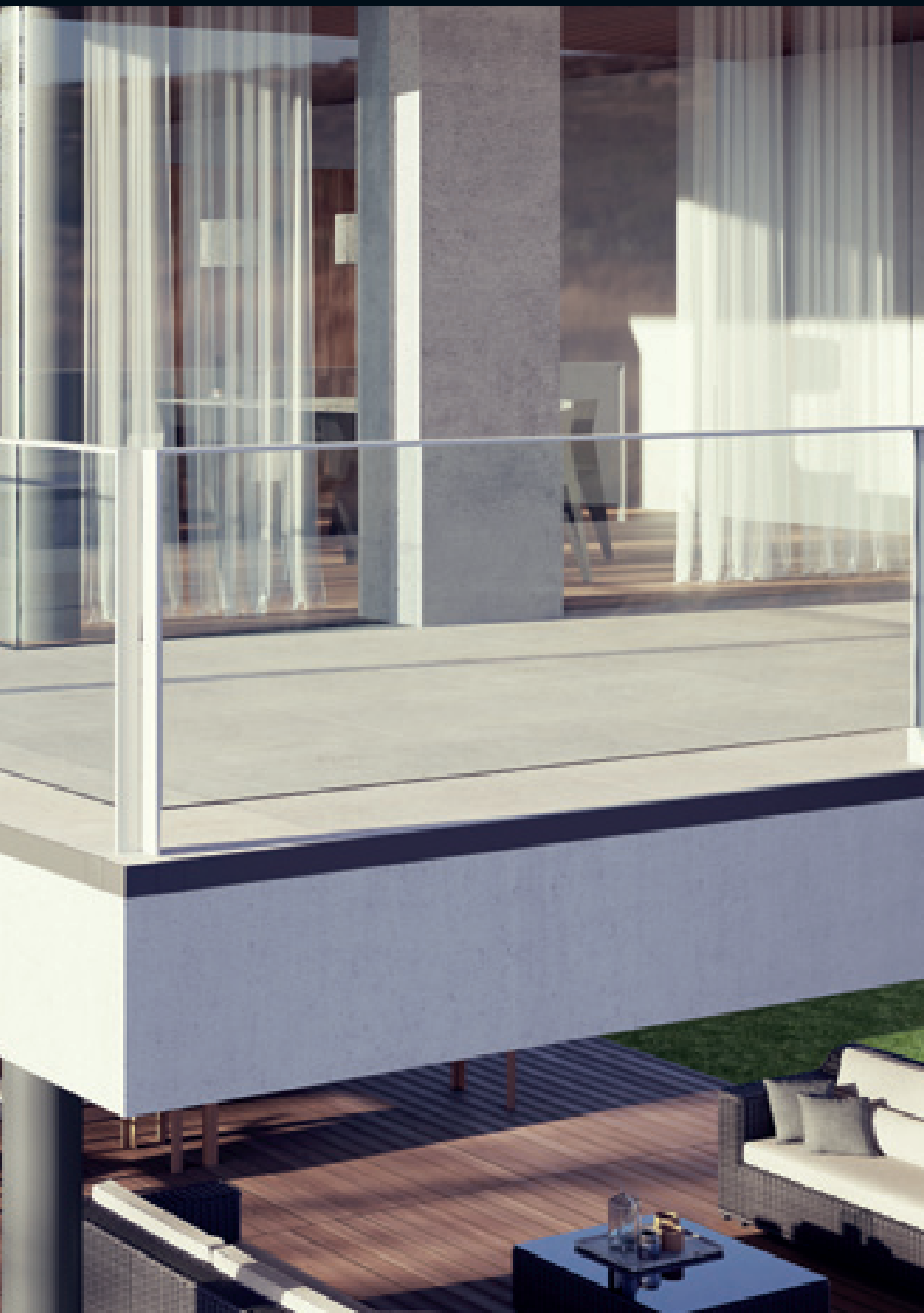

Profily pro balkóny a terasy

Stylová a funkční řada profilů pro terasy, balkóny a chodníky. Vysoká schopnost ochrany a široká škála dekorů a povrchů pro uspokojení každého architektonického vkusu.

Profily pro balkóny a terasy

cerfix® protec

Protec CPCV a CPCI je řada profilů pro obvodovou ochranu a ukončení vnějších hran balkonů a teras. Dostupné v lakovaném hliníku a nerez oceli, jsou projektovány s výřezem a jsou použitelné pro dlažby do 21mm tloušťky. Mimo ochranu a ukončení vnějších hran, garantují odvod vody z dlažeb tak aby se vyhnulo kontaktu s vnější hranou. Protec CPCV je dostupný taky v ohybatelné verzi CPCVF, která je opatřena speciálním výřezem základy, který dovolí ohnutí s radiusem až do 1metru.

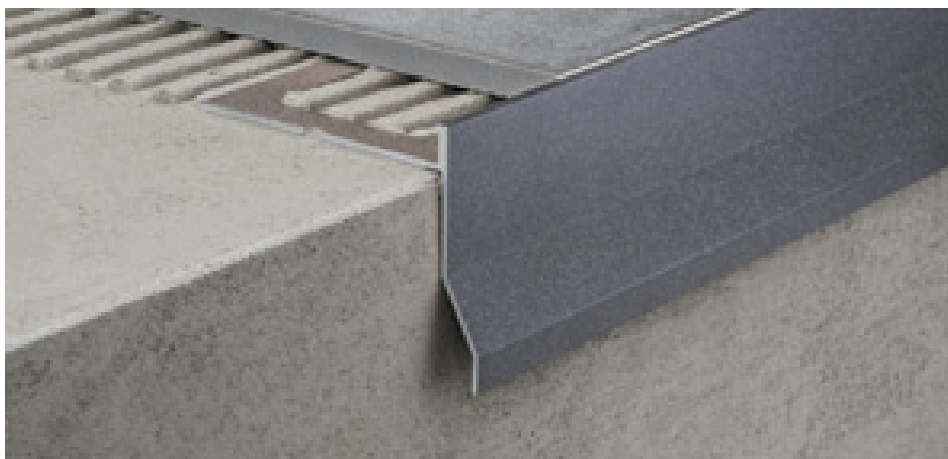

CPCV/55/10 lakovaný hliník šedý antik

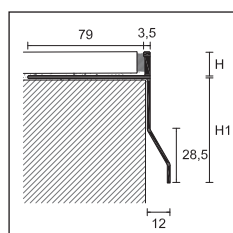

CPCV/



PROTEC

délka = 270 cm - baleno po 10 kusech

POLOŽKA	V									
	10			12,5			21			
povrch	CPCV/55/			CPCV/75/			CPCV/95/			
LAKOVANÝ HLINÍK										
bílý RAL 9003	<input type="checkbox"/>	87677	87678	-	87687	87688	-	87697	87698	-
šedý popel RAL 7038	<input type="checkbox"/>	87681	87682	87660	87691	87692	87661	87701	87702	87662
šedý popel RAL 7038 zdrsňený	<input type="checkbox"/>	87713	87714	-	87715	87716	-	87717	87718	-
hnědý RAL 8019	<input type="checkbox"/>	87683	87684	-	87693	87694	-	87703	87704	-
rez	<input type="checkbox"/>	87616	87617	-	87618	87619	-	-	-	-
šedý kovový RAL 9006	<input type="checkbox"/>	87720	87721	-	87723	87724	-	87726	87727	-
šedý hliník RAL 9007	<input type="checkbox"/>	87750	87751	-	87753	87754	-	87756	87757	-
šedý antik	<input type="checkbox"/>	87707	87708	-	87709	87710	-	87711	87712	-
kč / m										

Pro další barvy kontaktujte naše obchodní oddělení.

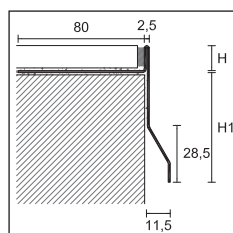

CPCI/

PROTEC

délka = 270 cm - baleno po 10 kusech

POLOŽKA	V									
	10		12,5		21					
povrch	CPCI/55/		CPCI/75/		CPCI/95/					
OCEL										
nerez ocel leštěná AISI 304 DIN 1.4301	<input type="checkbox"/>	87671	87672	-	87673	87674	-	87675	87676	-
kč / m										

PROTEC FLEX FLEX LINE

délka = 270 cm - baleno po 2 kusech

POLOŽKA	10		NEW 12,5	
	CPCVF/55/			
LAKOVANÝ HLINÍK				
šedý popel RAL 7038	<input type="checkbox"/>	87790		-
šedý popel RAL 7038 zdrsňený	<input type="checkbox"/>	87791		87793
šedý antik	<input type="checkbox"/>	87792		87794
kč / m				

nerozbalitelné
pro jiné barvy a výšky prosím kontaktujte naše obchodní oddělení.

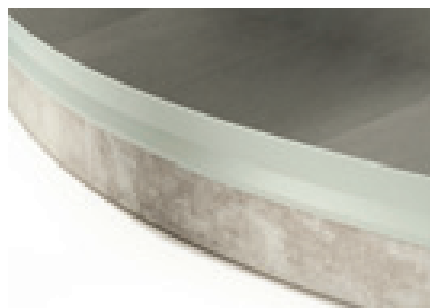

CPCVF/55/10 hliník lakovaný šedý popel RAL 7038 zdrsňený

Doplňte kód o výšku H (například CPCV/55/ pro H=10 se stane CPCV/55/10)

Pro kusový prodej běžte na stranu 288

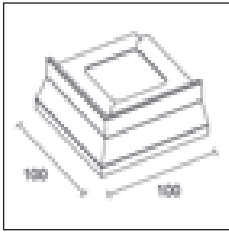

CPCV//E
CPCI//E

VNĚJŠÍ ROH 90°

		baleno po 5 kusech								
		V								
		10	12,5	21	10	12,5	21	10	12,5	21
POLOŽKA	povrch	CPCV/55/ /E			CPCV/75/ /E			CPCV/95/ /E		
LAKOVANÝ HLINÍK										
bílý RAL 9003		87817	87818	-	87827	87828	-	87837	87838	-
šedý popel RAL 7038		87821	87822	87663	87831	87832	87664	87841	87842	87665
šedý popel RAL 7038 zdrsňený		87894	87895	-	87896	87897	-	87898	87899	-
hnědý RAL 8019		87825	87826	-	87835	87836	-	87845	87846	-
rez		87620	87621	-	87622	87623	-	-	-	-
šedý kovový RAL 9006		87730	87731	-	87733	87734	-	87736	87737	-
šedý hliník RAL 9007		87760	87761	-	87763	87764	-	87766	87767	-
šedý antik		87877	87878	-	87879	87880	-	87881	87882	-
kč / kus										

VNĚJŠÍ ROH 90°

		baleno po 5 kusech								
		V								
		10	12,5	10	12,5	10	12,5			
POLOŽKA	povrch	CPCI/55/ /E		CPCI/75/ /E		CPCI/95/ /E				
OCEL										
nerez ocel leštěná AISI 304 DIN 1.4301		87801	87802	-	87803	87804	-	87805	87806	-
kč / kus										

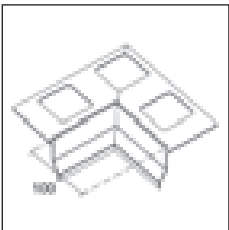

CPCV/55/ /I

VNITŘNÍ ROH 90°

		baleno po 5 kusech						
		V						
		10	12,5					
POLOŽKA	povrch	CPCV/55/ /I						
LAKOVANÝ HLINÍK								
šedý popel RAL 7038		87890	87891	-				
šedý popel RAL 7038 zdrsňený		87807	87808	-				
šedý antik		87892	87893	-				
kč / kus								

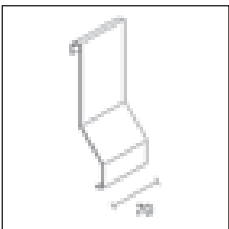

CPCV// /G
CPCI// /G

SPOJ

		šířka = 70 mm - baleno po 5 kusech								
		V								
		10	12,5	21	10	12,5	21	10	12,5	21
POLOŽKA	povrch	CPCV/55/ /G			CPCV/75/ /G			CPCV/95/ /G		
LAKOVANÝ HLINÍK										
bílý RAL 9003		87847	87848	-	87857	87858	-	87867	87868	-
šedý popel RAL 7038		87851	87852	87666	87861	87862	87667	87871	87872	87668
šedý popel RAL 7038 zdrsňený		87748	87749	-	87758	87759	-	87768	87769	-
hnědý RAL 8019		87853	87854	-	87863	87864	-	87873	87874	-
rez		87624	87625	-	87626	87627	-	-	-	-
šedý kovový RAL 9006		87740	87741	-	87743	87744	-	87746	87747	-
šedý hliník RAL 9007		87770	87771	-	87773	87774	-	87776	87777	-
šedý antik		87883	87884	-	87885	87886	-	87887	87888	-
kč / kus										

nerozbalitelné

SPOJ

		šířka = 70 mm - baleno po 5 kusech								
		V								
		10	12,5	10	12,5	10	12,5			
POLOŽKA	povrch	CPCI/55/ /G		CPCI/75/ /G		CPCI/95/ /G				
OCEL										
nerez ocel leštěná AISI 304 DIN 1.4301		87811	87812	-	87813	87814	-	87815	87816	-
kč / kus										

nerozbalitelné



CPCV/55/E + CPCV/55/G lakovaný hliník šedý antik

Pro kusový prodej běžte na stranu 288

Profily pro balkóny a terasy

cerfix® protec

Protec CPCV/30/ je nové řešení pro staré terasy. Zmenšené rozměry nesouvislé části dovolují vyloučit odstranění obvodových zábradlí v případě rekonstrukce.



CPCV/30/ lakovaný hliník šedý antik

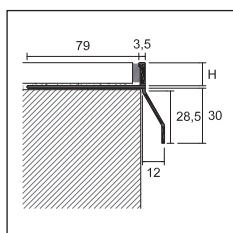



CPCV/30/



PROTEC

délka = 270 cm - baleno po 10 kusech

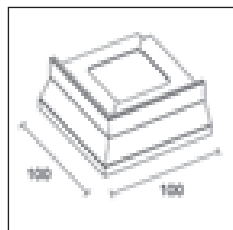

		V	
		10	12,5
POLOŽKA		CPCV/30/10	CPCV/30/12
povrch			
LAKOVANÝ HLINÍK			
šedý popel RAL 7038		87651	87652
šedý popel RAL 7038 zdrsňený		87655	87656
šedý antik		87653	87654
kč / m			



CPCV/30//E

VNĚJŠÍ ROH 90°

baleno po 5 kusech

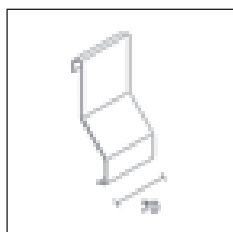

		V	
		10	12,5
POLOŽKA	povrch	CPCV/30/10/E	CPCV/30/12/E
LAKOVANÝ HLINÍK			
šedý popel RAL 7038		87780	87781
šedý popel RAL 7038 zdrsňený		87784	87785
šedý antik		87782	87783
kč / kus			



CPCV/30//G

SPOJ

šířka = 70 mm - baleno po 5 kusech

		V	
		10	12,5
POLOŽKA	povrch	CPCV/30/10/G	CPCV/30/12/G
LAKOVANÝ HLINÍK			
šedý popel RAL 7038		87631	87632
šedý popel RAL 7038 zdrsňený		87635	87636
šedý antik		87633	87634
kč / kus			

nerozbalitelné

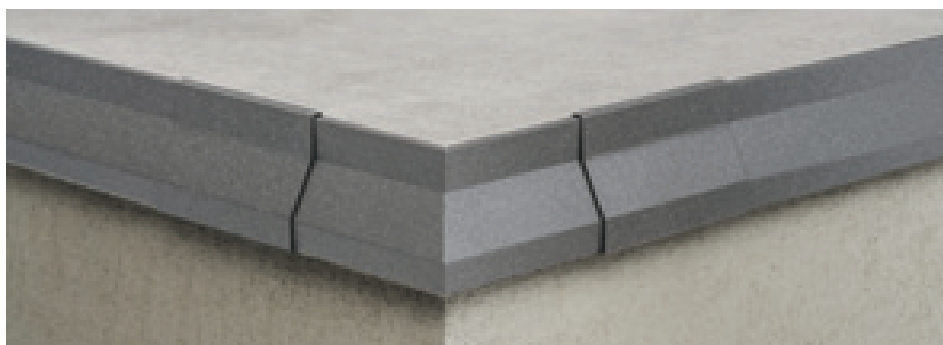

CPCV/30//E lakovaný hliník šedý antik

Doplňte kód o výšku H (například CPCV/30/ pro H=10 bude CPCV/30/10)

Pro kusový prodej běžte na stranu 288

Protec CPNV je řada obvodových lišt pro ochranu a ohraničení hran vnějších rohů teras a balkónů. Dostupné v lakovaném hliníku, můžou být položeny přímo k sobě nebo od sebe. Zvláštní výřez jim dovoluje ochranu hran schodů a chodníků a schovává spoj mezi nástupnicí a podstupnicí. Protec CPNV je dostupná taky v ohebné verzi, která se díky speciálnímu výřezu může ohnout až do radiusu 40cm.



CPNV/45/ hliník lakovaný šedý popel RAL 7038 zdrsněný

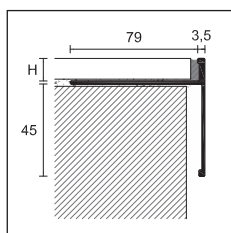

CPNV/45/



PROTEC

délka = 270 cm - baleno po 10 kusech

POLOŽKA	povrch	10	11	12,5
---------	--------	----	----	------

LAKOVANÝ HLINÍK

CPNV/45/	šedý popel RAL 7038 zdrsněný	87270	87271	87272
	šedý antik	87273	87274	87275
	kč / m			

bílá RAL 9003, hnědá testa di moro RAL 8019, šedá kov RAL 9006, šedý hliník RAL 9007 a šedý antik minimálně 270metrů na vyžádání bez navýšení ceny. Pro další barvy kontaktujte naše obchodní oddělení.

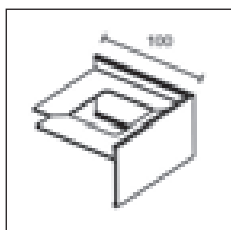

CPNV/45/ E

VNĚJŠÍ ROH 90°

baleno po 5 kusech

POLOŽKA	povrch	10	11	12,5
---------	--------	----	----	------

LAKOVANÝ HLINÍK

CPNV/45/ E	šedý popel RAL 7038 zdrsněný	87276	87277	87278
	šedý antik	87279	87280	87281
	kč / kus			

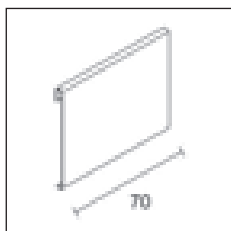

CPNV/45/ IG

SPOJ

šířka = 70 mm - baleno po 5 kusech

POLOŽKA	povrch	10	11	12,5
---------	--------	----	----	------

LAKOVANÝ HLINÍK

CPNV/45/ IG	šedý popel RAL 7038 zdrsněný	87282	87283	87284
	šedý antik	87285	87286	87287
	kč / kus			

nerozbalitelné

PROTEC FLEX PRO FLEX LINE

délka = 270 cm - baleno po 2 kusech

POLOŽKA	povrch	10	NEW 12,5
---------	--------	----	----------

LAKOVANÝ HLINÍK

CPNVF/45/	šedý popel RAL 7038 zdrsněný	87288	87290
	šedý antik	87289	87291
kč / m			

nerozbalitelné
pro jiné barvy a výšky prosím kontaktujte naše obchodní oddělení.



CPNVF/45/10 lakovaný hliník šedý antik

Doplňte kód o výšku H (například CPNV/45/ pro H=10 se stane CPNV/45/10)

Pro kusový prodej běžte na stranu 288

Protec CPGV je řada obvodových lišt pro ochranu venkovních hran balkónů a teras. Profil je složen z jedné vertikální části, která ulehčuje odvod dešťové vody z povrchů dlažby a chrání hranu podlahy.

Další část lišty má díry, které odvedou ještě více vody, která by se mohla zdržovat pod dlažbou. Toto technické řešení pro odvod vody snižuje následující problémy se zamrzáním a rozmrzáním vody a zabraňuje tvoření usazenin ve spárách. Vhodný do tlouštěk dlažby 12.5mm.

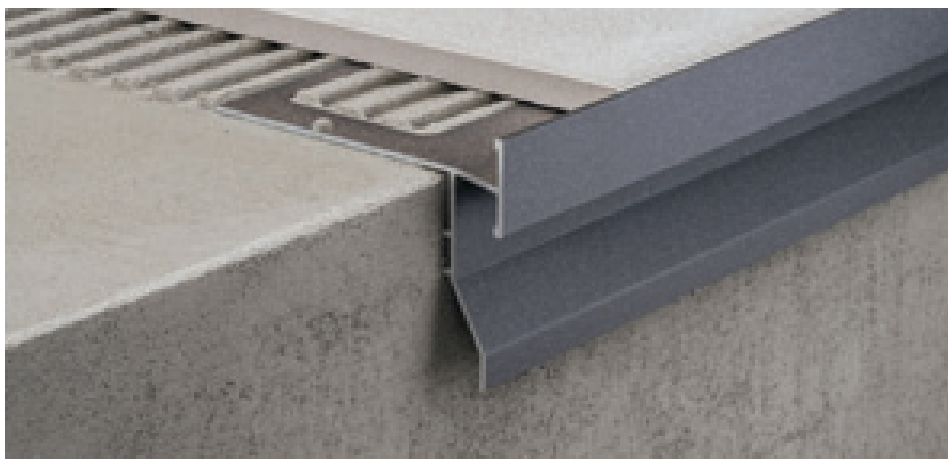

CPGV/55/10 lakovaný hliník šedý antik

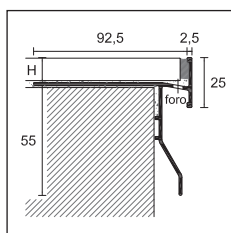

CPGV/55/



PROTEC

délka = 270 cm - baleno po 10 kusech

	V	
	10	12,5
POLOŽKA povrch	CPGV/55/10	CPGV/55/12
LAKOVANÝ HLINÍK		
šedý popel RAL 7038	87580	87581
šedý popel RAL 7038 zdrsňený	87578	87579
šedý kovový RAL 9006	87590	87591
šedý antik	87582	87583
bílý stone	87547	87548
kč / m		

bílý RAL 9003, hnědá hlava RAL 8019, šedá hliník RAL 9007 od min. 270m bez navýšení. Pro menší množství a jiné barvy kontaktujte naše obchodní oddělení.

VNĚJŠÍ ROH 90°

baleno po 5 kusech

	V	
	10	12,5
POLOŽKA povrch	CPGV/55/10/E	CPGV/55/12/E
LAKOVANÝ HLINÍK		
šedý popel RAL 7038	87584	87585
šedý popel RAL 7038 zdrsňený	87595	87596
šedý kovový RAL 9006	87592	87593
šedý antik	87586	87587
bílý stone	87536	87537
kč / kus		

VNITŘNÍ ROH 90°

baleno po 5 kusech

	V	
	10	12,5
POLOŽKA povrch	CPGV/55/10/I	CPGV/55/12/I
LAKOVANÝ HLINÍK		
šedý antik	87566	87567
bílý stone	87538	87539
kč / kus		

SPOJ

šířka = 70 mm - baleno po 5 kusech

	V	
	10	12,5
POLOŽKA povrch	CPGV/55/10/G	CPGV/55/12/G
LAKOVANÝ HLINÍK		
šedý popel RAL 7038	87610	87610
šedý popel RAL 7038 zdrsňený	87612	87612
šedý kovový RAL 9006	87594	87594
šedý antik	87611	87611
bílý stone	87528	87528
kč / kus		

nerozbalitelné

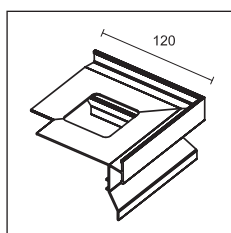

CPGV/55/ E

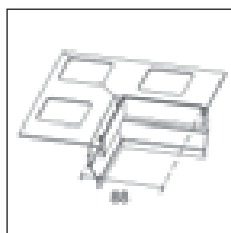

CPGV/55/ I

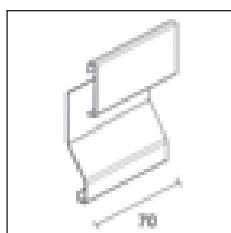

CPGV/55/ G

Protec CPQV je řada obvodových profilů na ochranu a konečnou upravu vnějších okrajů teras a balkonů. Profil při pohledu shora má jednu část, která pokrývá okraj dlaždění a umožňuje odtok dešťových vod, které stékají po vydlážděném povrchu; další otvory jako knoflíkové dírky umístěné na šikmé straně dovolují další odpad vody, která se dostala pod dlaždičku. Toto řešení a následující drenáž snižují problémy spojené se zamrzáním a odmrazáním a s neestetickými výkvěty, které se objevují na cementových netěsnostech. Vhodné pro dlaždičky do tloušťky 12,5 mm.

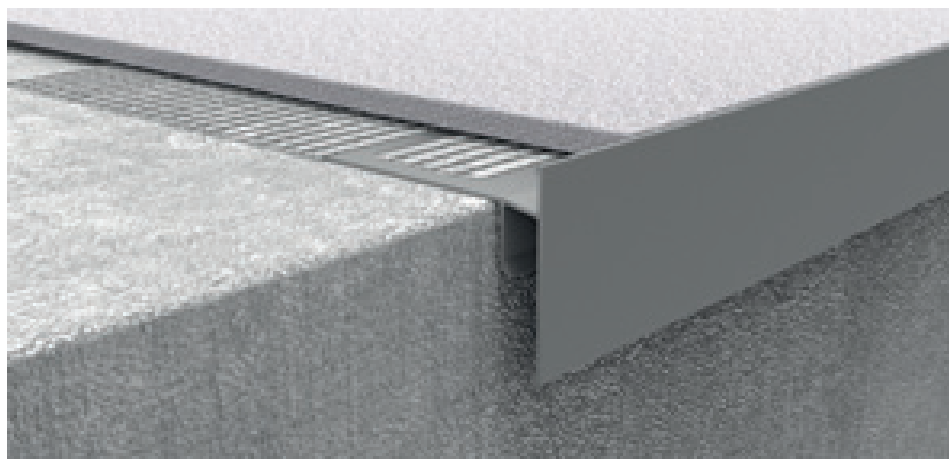

CPQV/50/10 lakovaný hliník šedý popel RAL 7038 zdrsňený

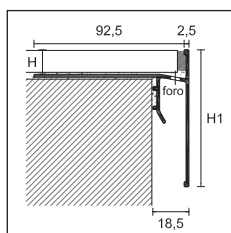

CPQV



NEW PROTEC

délka = 270 cm - baleno po 10 kusech

POLOŽKA povrch	V			
	10	12,5	10	12,5
LAKOVANÝ HLINÍK				
šedý popel RAL 7038	86960	86961	86962	86963
šedý popel RAL 7038 zdrsňený	86964	86965	86966	86967
šedý kovový RAL 9006	86968	86969	86970	86971
šedý antik	86972	86973	86974	86975
bílý stone	86976	86977	86978	86979
kč / m				

bílý RAL 9003, hnědý RAL 8019, rez, šedý hliník RAL 9007 od minimálně 2700metrů na vyžádání bez příplatku. Pro barvy na míru kontaktujte naše obchodní oddělení.

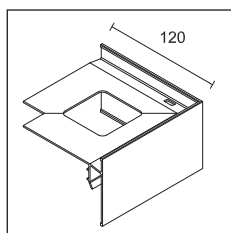

CPQV//E

NEW VNĚJŠÍ ROH A 90°

baleno po 5 kusech

POLOŽKA povrch	V			
	10	12,5	10	12,5
LAKOVANÝ HLINÍK				
šedý popel RAL 7038	86980	86981	86982	86983
šedý popel RAL 7038 zdrsňený	86984	86985	86986	86987
šedý kovový RAL 9006	86988	86989	86990	86991
šedý antik	86992	86993	86994	86995
bílý stone	86996	86997	86998	86999
kč / kus				

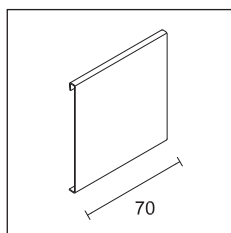

CPQV//G

NEW SPOJ

šířka = 70 mm - baleno po 5 kusech

POLOŽKA povrch	V	
	CPQV/50/G	CPQV/70/G
LAKOVANÝ HLINÍK		
šedý popel RAL 7038	87000	87001
šedý popel RAL 7038 zdrsňený	87002	87003
šedý kovový RAL 9006	87004	87005
šedý antik	87006	87007
bílý stone	87008	87009
kč / kus		

nerozbitelné



CPQV šedý popel RAL 7038

Doplněte kód o výšku H (například CPQV/50/ pro H=12,5 se stane CPQV/50/12)

Pro kusový prodej běžte na stranu 288

Profily pro balkóny a terasy

cerfix® protec

Protec CPEV a CPEI jsou otočné obvodové profily pro ochranu a ukončení hrany teras a balkónů. Dostupné v nerez oceli a lakovaném hliníku. Můžou být instalovány nadraz nebo s malou mezerou od hrany. Použitelné s obklady nebo mramory od 10 do 30 mm. Tvar profilu ho předurčuje i pro použití pro hrany schodů a chodníků.

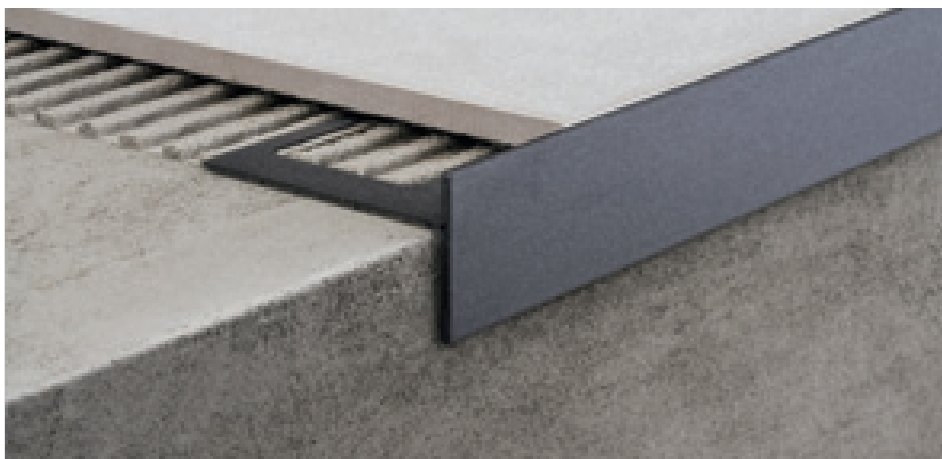

CPEV/45/12 lakovaný hliník šedý antik

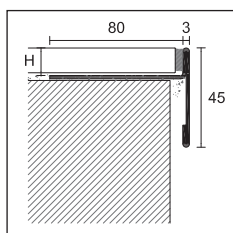

CPEV/45/

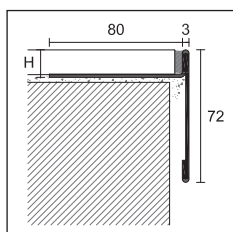

CPEV/72/

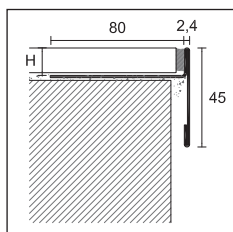

CPEI/

PROTEC

délka = 270 cm - baleno po 10 kusech

POLOŽKA	V				
	11	12,5	15	20	12,5
CPEV/45/					
povrch					
LAKOVANÝ HLINÍK					
šedý popel RAL 7038	87530	87550	87551	87552	87252
šedý kovový RAL 9006	87531	87540	87541	87542	-
šedý antik	87532	87553	87554	87555	-

kč / m

pro položku CPEV/72 bílá RAL 9003, hnědá testa di moro RAL 8019, šedá kov RAL 9006, šedý hliník RAL 9007, šedý antik, šedý popel RAL 7038 zdrsňený a rezavý, minimálně 270metrů na vyžádání bez navýšení ceny. Pro další barvy kontaktujte naše obchodní oddělení. Pro položky CPEV/45 bílá RAL 9003, hnědá testa di moro RAL 8019, šedá kov RAL 9006, šedý hliník RAL 9007, šedý antik, šedý popel RAL 7038 zdrsňený a rezavý, minimálně 270metrů na vyžádání bez navýšení ceny. Pro další barvy kontaktujte naše obchodní oddělení.

PROTEC

délka = 270 cm - baleno po 10 kusech

POLOŽKA	V			
	12,5	15	20	
CPEI/45/				
OCEL				
nerez ocel leštěná AISI 304 DIN 1.4301	-	87570	87571	87572

kč / m

Doplňte kód o výšku H
(například CPEV/45/ pro H=12,5 se stane CPEV/45/12)

Pro kusový prodej běžte na stranu 288

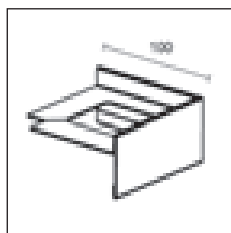

CPEV//E
CPEI//E

VNĚJŠÍ ROH 90°

baleno po 5 kusech		V				
	11	12,5	15	20	12,5	
POLOŽKA	CPEV/45/ E				CPEV/72/ E	
povrch						
LAKOVANÝ HLINÍK						
šedý popel RAL 7038	87533	87556	87557	87558	87255	
šedý kovový RAL 9006	87534	87543	87544	87545	-	
šedý antik	87535	87559	87560	87561	-	
kč / kus						

VNĚJŠÍ ROH 90°

baleno po 5 kusech		V		
	12,5	15	20	
POLOŽKA	CPEI/45/ E			
OCEL				
nerez ocel leštěná AISI 304 DIN 1.4301	-	87573	87574	87575
kč / kus				

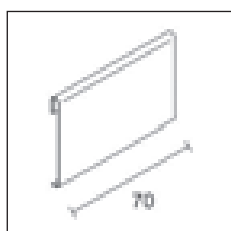

CPEV//G
CPEI//G

SPOJ

šířka = 70 mm - baleno po 5 kusech		V				
	11	12,5	15	20	12,5	
POLOŽKA	CPEV/45/ G				CPEV/72/ G	
povrch						
LAKOVANÝ HLINÍK						
šedý popel RAL 7038	87562	87562	87562	87562	87258	
šedý kovový RAL 9006	87546	87546	87546	87546	-	
šedý antik	87563	87563	87563	87563	-	
kč / kus						

nerozbalitelné

SPOJ

šířka = 70 mm - baleno po 5 kusech		V		
	12,5	15	20	
POLOŽKA	CPEI/45/ G			
OCEL				
nerez ocel leštěná AISI 304 DIN 1.4301	-	87576	87576	87576
kč / kus				

nerozbalitelné



CPEV/45/12/E + CPEI/45/12/G lakovaný hliník šedý antik

Doplňte kód o výšku H
(například CPEV/45/ pro H=12,5 se stane
CPEV/45/12)

Pro kusový prodej běžte na stranu 288

cerfix® protec

Protec CPHA - CPHV je obvodový profil z eloxovaného hliníku pro ochranu hran balkónů, teras. Tvar této lišty garantuje kvalitní odvod dešťové vody, která se nedostane k lepidlu. Lišta je vhodná pro tloušťku dlažby od 8 do 21mm.



CPHA/10 eloxovaný hliník stříbro

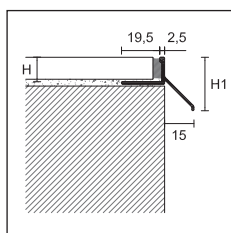





CPHA/
CPHV/



PROTEC

délka = 270 cm - baleno po 10 kusech

		V (V1)				
POLOŽKA	povrch	8 (23)	10 (25)	12,5 (27)	21 (36)	
HLINÍK						
CPHA/	eloxovaný stříbro		87599	87600	87601	87602
		<i>kč / m</i>				
LAKOVANÝ HLINÍK						
	šedý popel RAL 7038		-	87606	87607	87608
CPHV/	šedý popel RAL 7038 zdrsněný		-	87637	87638	-
	šedý antik		-	87639	87640	-
		<i>kč / m</i>				



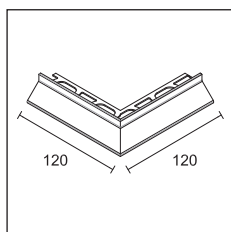

bílá RAL 9003, hnědá testa di moro RAL 8019, šedá kov RAL 9006, šedý hliník RAL 9007 a šedý antik minimálně 270metrů na vyžádání bez navýšení ceny. Pro další barvy kontaktujte naše obchodní oddělení.



CPHA/ E
CPHV/ E

VNĚJŠÍ ROH A 90°

velikost = 12x12 cm - baleno po 5 kusech

		V (V1)				
POLOŽKA	povrch	8 (23)	10 (25)	12,5 (27)	21 (36)	
HLINÍK						
CPHA/ E	eloxovaný stříbro		87564	87565	87597	87598
		<i>kč / kus</i>				
LAKOVANÝ HLINÍK						
	šedý popel RAL 7038		-	87603	87604	87609
CPHV/ E	šedý popel RAL 7038 zdrsněný		-	87641	87642	-
	šedý antik		-	87643	87644	-
		<i>kč / kus</i>				



CPHA/ E eloxovaný hliník stříbro

Doplňte kód o výšku H
(například CPHA/ pro H=10 se stane CPHA/10)

Pro kusový prodej běžte na stranu 288

Protec CPLV je řada obvodových profilů z lakovaného hliníku na ochranu a konečnou úpravu vnějších okrajů vyvýšených podlah, teras nebo balkonů. Skládají se z již děrované základny CPLB k, která se ukotví šroubem na distanční podpěry podlahy nebo jako alternativa ze základny CPLB/2, která je naříznutá k upevnění pod dlaždičku a z pohledové části k upevnění lepidlem, k dispozici jsou 3 různé rozměry na základě výšky podlahy. Tyto profily jsou opatřeny speciálními díly pro zhotovení vnějších rohů a spojů.



CPLB + CPLV/60 lakovaný hliník šedý popel RAL 7038

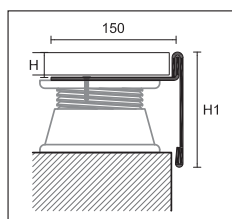

PROTEC

délka = 270 cm - baleno po 10 kusech

V

BASE

POLOŽKA povrch

20

HLINÍK

CPLB hliník přírodní



86900

kč / m

NEW CPLB/2 hliník přírodní



86901

kč / m

CPLB dostupná na vyžádání s drenážními dírami s příplatkem Kč/metr.

CPLB a CPLB/2 dostupné taky ve výškách 15 a 25mm.

možnost použití protihlukové gumy PPL/GM, běžte na stranu 253.

PROTEC

délka = 270 cm - baleno po 10 kusech

V1

PŘEDNÍ ČÁST

POLOŽKA povrch

60

80

100

NEW LAKOVANÝ HLINÍK

šedý popel RAL 7038

86902

86904

86906

šedý antik

86903

86905

86907

CPLV/

kámen

86908

86909

86910

greige

86911

86912

86913

písek

86914

86915

86916

běžový

86917

86918

86919

kč / m

Bílá RAL 9003, hnědá RAL 8019, šedý kovový RAL 9006, šedý hliník RAL 9007, šedý popel RAL 7038, zdrsňený a rez, minimálně od 2700metrů bez příplatku. Pro další barvy kontaktujte naše obchodní oddělení.

VNĚJŠÍ ROH A 90°

baleno po 5 kusech

V1

POLOŽKA povrch

60

80

100

NEW LAKOVANÝ HLINÍK

šedý popel RAL 7038

86920

86922

86924

šedý antik

86921

86923

86925

CPLV/ /E

kámen

86926

86927

86928

greige

86929

86931

86933

písek

86935

86936

86937

běžový

86938

86939

86940

kč / kus

NEW SPOJ

šířka = 70 mm - baleno po 5 kusech

V1

POLOŽKA povrch

60

80

100

LAKOVANÝ HLINÍK

šedý popel RAL 7038

86930

86932

86934

šedý antik

86941

86942

86943

CPLV/ /G

kámen

86944

86945

86946

greige

86947

86948

86949

písek

86950

86951

86952

běžový

86953

86954

86955

kč / kus

nerozbalitelné

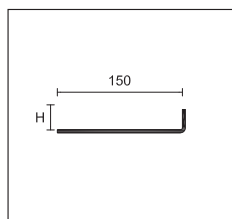

CPLB
základna pro
vyvýšené dlažby

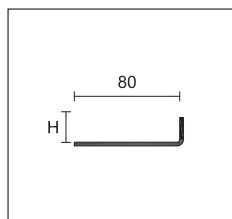

CPLB/2
základna s
perforovaným
dnem pro
keramické dlažby

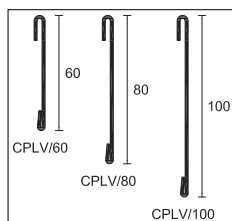

CPLV/

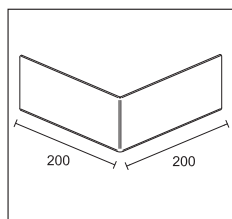

CPLV/ /E

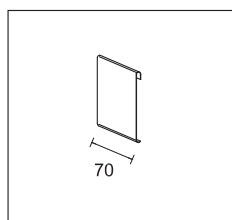

CPLV/ /G

Pro kusový prodej běžte na stranu 288





Schodové hrany

Ochrana hran a bezpečnost.
Protect a prostep, dvě řady
schodových hran věnovaných
pro veřejné a soukromé
prostory.

Prostep SGA, SGI, SGN a SGK jsou profily k použití a ochraně keramických, mramorových a kamenných schodů ve fázi pokládky. Díky zaoblenému průřezu dodávají hranám schodů eleganci a vytríbenost. Vzory z chromované mosazi a anodizovaného hliníku se nedoporučují v případě intenzivního průchodu chodců, zatímco v případě intenzivního pohybu chodců jsou doporučovány zejména vzory z nerezavějící oceli.



SGI/11 nerez ocel leštěná AISI 304 DIN 1.4301

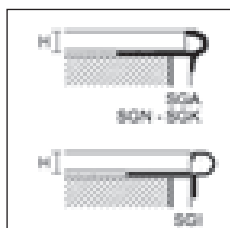

PROSTEP

délka = 270 cm - baleno po 10 kusech

		V				
POLOŽKA povrch		7	9	11	13	
HLINÍK						
SGA/	eloxovaný stříbro		94965	94966	94967	94968
	<i>kč / m</i>					
OCEL						
SGI/	nerez ocel leštěná AISI 304 DIN 1.4301		-	94922	94924	-
	<i>kč / m</i>		-			-
MOSAZ						
SGN/	mosaz přírodní		94970	94971	94972	-
	<i>kč / m</i>					-
MOSAZ POCHROMOVANÁ						
SGK/	mosaz pochromovaná		94980	94981	94982	-
	<i>kč / m</i>					-

samostatné balení - položky SGK/9 a SGK/11 baleno po 5 kusech

PPDESIGN

Prostep SMA a SM jsou vyrobeny z hliníku a mosazi. Instaluje se během pokládky mramoru nebo keramiky. Navíc, díky drážkování vyhovujícím normám DIN 51131 se řadí do protisluzových hran.



SMA/4,5 hliník přírodní

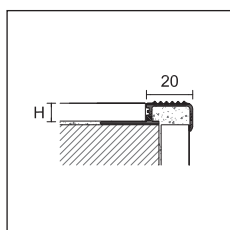

SMA/
SM/

PROSTEP

délka = 270 cm - baleno po 10 kusech

		V					
POLOŽKA povrch		4,5	8	10	11	12,5	
HLINÍK							
	hliník přírodní		93967	93969	93970	93979	93971
	<i>kč / m</i>						
SMA/	eloxovaný stříbro		93975	93976	93977	93980	93978
	<i>kč / m</i>						
MOSAZ							
SM/	mosaz přírodní		-	-	93972	-	93973
	<i>kč / m</i>		-	-		-	

samostatné balení

Doplňte kód produktu o výšku V (např. SGA/ pro H=11 bude SGA/11)

Pro kusový prodej běžte na stranu 288

Protrim IP jsou minimální profily vhodné pro spojení vnějších rohů, které potřebují řez 45°. Tyto profily umožňují správné položení jak na stěnu, tak na schody nebo stupínky z keramiky nebo dřeva.



IPA/11 eloxovaný hliník stříbro

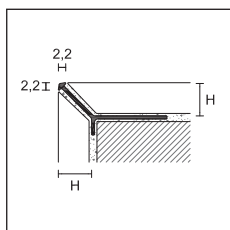

IPA/
IPB/



PROTRIM IP

délka = 270 cm - baleno po 20 kusech

		V			
POLOŽKA povrch		4,5	8	11	15
HLINÍK					
IPA/	eloxovaný stříbro	95006	95178	95181	95185
	kč / m				
IPB/	lesklý stříbro leštěné	95008	-	-	-
	kč / m				

samostatné balení

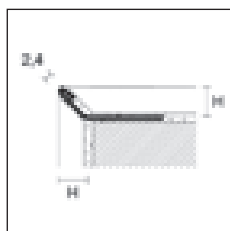

IPI/

PROTRIM IP

délka = 270 cm - baleno po 20 kusech

		V			
POLOŽKA povrch		7	8	11	12,5
OCEL					
IPI/	nerez ocel AISI 304 - DIN 1.4301	95169	95170	95173	95174
	kč / m				

samostatné balení

Prostep SNG a SN jsou profily z hliníku a mosazi. Instaluje se během pokládky mramoru nebo keramiky.



SNG/10 eloxovaný hliník stříbro

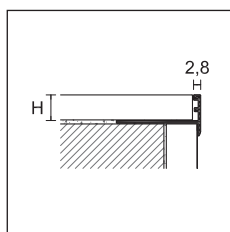

SNG/
SN/



PROSTEP

délka = 270 cm - baleno po 20 kusech

		V			
POLOŽKA povrch		8	10	12,5	15
HLINÍK					
	hliník přírodní	90040	90042	90044	90046
	kč / m				
SNG/	eloxovaný stříbro	90041	90043	90045	90047
	kč / m				
SN/	mosaz přírodní	93991	93992	93993	-
	kč / m				

samostatné balení - SN/ baleno po 10 kusech

Doplňte kód produktu o výšku V (např. IPA/ pro H=11 bude IPA/11)

Pro kusový prodej běžte na stranu 288

Prostep SAR a SIR jsou profily z hliníku a nerezavějící oceli na ochranu okrajů schodů nebo chodníků. Díky reverzibilním tvarům jsou oba modely využitelné ve čtyřech různých tlouškách pro keramiku.



SAR/10/12 eloxovaný hliník stříbro



SIR/10/12 nerez ocel AISI 304 DIN 1.4301

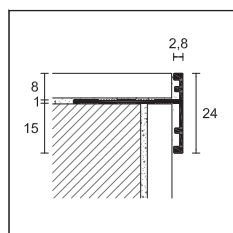

SAR/8

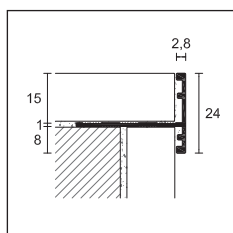

SAR/15

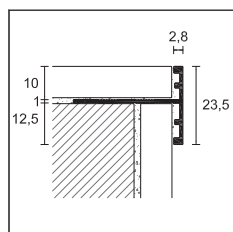

SAR/10

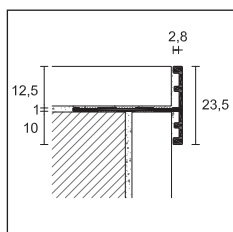

SAR/12

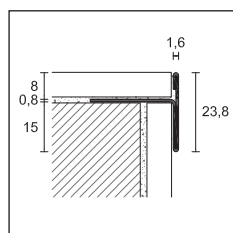

SIR/8
SIRS/8

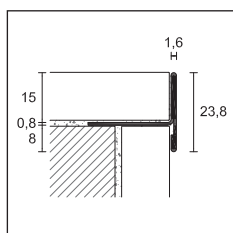

SIR/15
SIRS/15

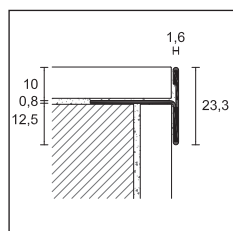

SIR/10
SIRS/10

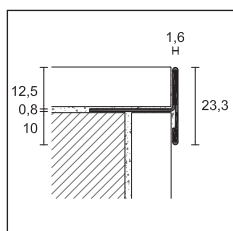

SIR/12
SIRS/12

PROSTEP

délka = 270 cm - baleno po 10 kusech

POLOŽKA povrch

HLINÍK

SAR/8/15 eloxovaný stříbro 93956

kč / m

SAR/10/12 eloxovaný stříbro 93958

kč / m

samostatné balení

PROSTEP

délka = 270 cm - baleno po 10 kusech

POLOŽKA povrch

OCEL

SIR/8/15 nerez ocel leštěná AISI 304 DIN 1.4301 93952

kč / m

SIR/10/12 nerez ocel leštěná AISI 304 DIN 1.4301 93954

kč / m

SIRS/8/15 nerez ocel broušená AISI 304 DIN 1.4301 93953

kč / m

SIRS/10/12 nerez ocel broušená AISI 304 DIN 1.4301 93955

kč / m

samostatné balení

Prostep SIS je profil z nerezavějící oceli pro realizaci a ochranu ve fázi pokládky schodů z keramiky, mramoru a kamene. Díky pochozímu rýhovanému a satinovanému povrchu odpovídá normě DIN 51131, pokud se jedná o protiskluzné schody.

Prostep SIS je určen zejména k ochraně schodů vystavených intenzivnímu pohybu chodců.



SIS/10 nerez ocel broušená AISI 304 - DIN 1.4301

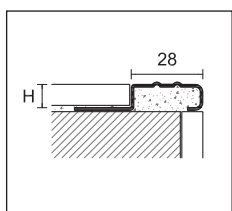

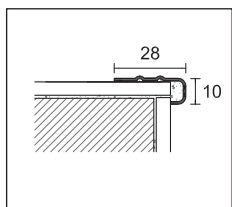

SIS/



SIS/10/SF

PROSTEP

délka = 270 cm - baleno po 10 kusech

POLOŽKA	povrch		V		
			10	11	12,5
OCEL					
SIS/	nerez ocel broušená AISI 304 DIN 1.4301		93987	93989	93988
	<i>kč / m</i>				
SIS/10/SF	nerez ocel broušená AISI 304 DIN 1.4301		93997	-	-
	<i>kč / m</i>				

samostatné balení

Prostep SIX je profil z nerez oceli který se instaluje ve fázi pokládky keramiky nebo mramoru. Díky použití protiskluzových proužků Safety-Step na nášlapné části vyhovuje normám DIN 51131 jako protiskluzová hrana. Hodí se zejména do míst s velkou frekvencí lidí.

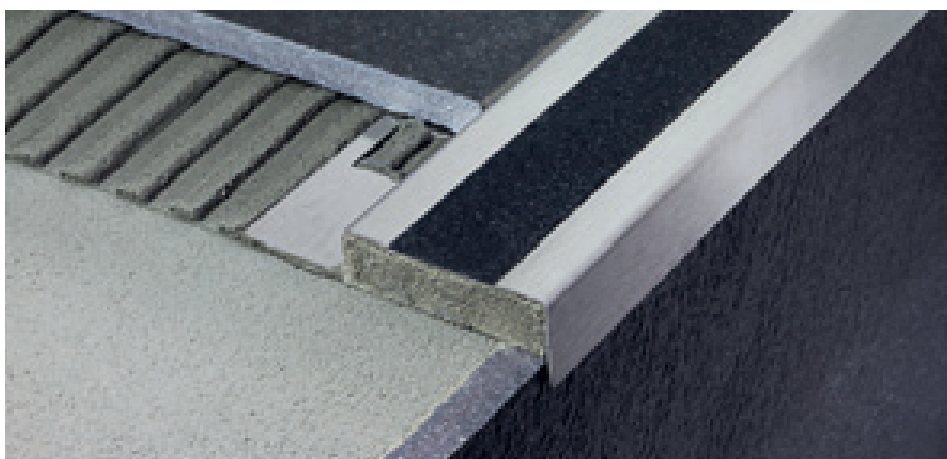

SIX/10 nerez ocel broušená AISI 304 - DIN 1.4301 + protiskluzový černý 25 mm

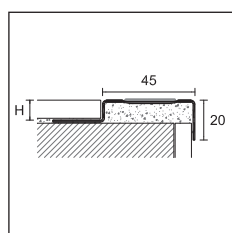

SIX/



PROSTEP

délka = 270 cm - baleno po 10 kusech

POLOŽKA	povrch		V		
			8	10	12,5
OCEL					
SIX/	nerez ocel broušená AISI 304 DIN 1.4301 + protiskluzový černý 25 mm		93981	93982	93983
	<i>kč / m</i>				

samostatné balení

Doplňte kód o výšce H
(například SIS/ per H=10 se stane SIS/10)

Pro kusový prodej běžte na stranu 288

Prostep Wood je řada profilů zhotovených z masivního dřeva a se spodní hliníkovou upevňovací částí k realizaci a ochraně keramických, dřevěných nebo pálených schodů ve fázi pokládky. Jsou k dispozici v různých výškách a je doporučeno je lakovat ihned po pokládce k dosažení lepšího výsledku konečné úpravy a životnosti.



SWA/10 dub

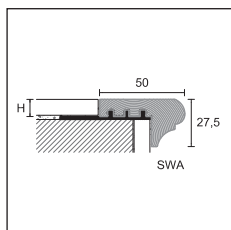

SWA/



PROSTEP WOOD

délka = 270 cm - baleno po 5 kusech

		V		
POLOŽKA	povrch	10	12,5	15
SWA/	dub	90480	90484	90488
	<i>kč / m</i>			
SWB/	dub	90512	90516	-
	<i>kč / m</i>			

položky SWA, SWB řez v délce 90-135cm + kč/kus, minimálně 12 kusů

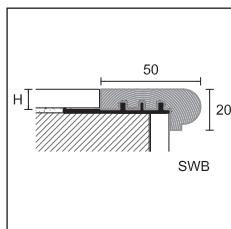

SWB/

Prostep SP je profil z PVC s hliníkovou základnou, který se instaluje ve fázi pokládky keramiky nebo kamene. Vroubkovaná vložka z PVC vyhovuje normám DIN 51131 - protiskluzové schody.



SP/10 hliník + PVC černý

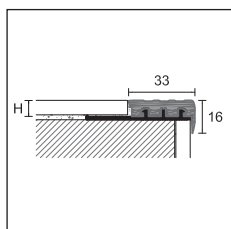

SP/



PROSTEP

délka = 270 cm - baleno po 10 kusech

		V		
POLOŽKA	povrch	8	10	12,5
SP/	hliník + pvc černý	95200	95210	95220
	<i>kč / m</i>			

Doplňte kód o výšku H
(například SWA/ pro H=10 bude SWA/10)

Pro kusový prodej běžte na stranu 288

Prostep SA a SB je profil z PVC s hliníkovou základnou, který s instaluje ve fázi pokládky keramiky nebo kamene. Vroubkovaná vložka z PVC vyhovuje normám DIN 51131 - protiskluzové schody a je nahraditelná v případě ošoupání.

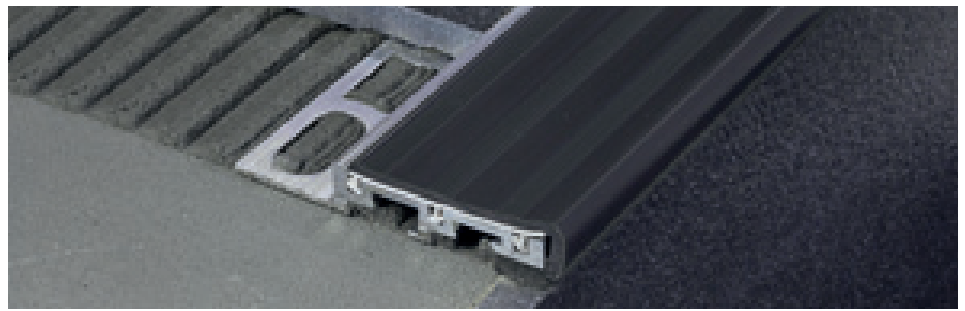

SB/10 hliník + PVC šedý tmavý

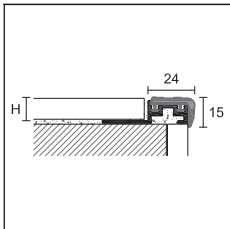

SA/

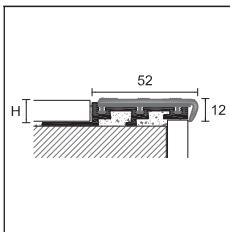

SB/

PROSTEP

délka = 270 cm - baleno po 10 kusech

		V			
POLOŽKA	povrch	8	10	12,5	15
SA/	hliník + pvc šedý tmavý	94041	94101	94161	-
	kč / m				-

PVC NÁHRADNÍ - baleno po 10 kusech

SA/G	pvc šedý tmavý		94913		
	kč / m				

délka = 270 cm - baleno po 10 kusech

		V			
POLOŽKA	povrch	8	10	12,5	15
SB/	hliník + pvc šedý tmavý	94441	94501	94561	94621
	kč / m				

PVC NÁHRADNÍ - baleno po 10 kusech

SB/G	pvc šedý tmavý		94963		
	kč / m				

nerozbalitelné per SA/G e SB/G

Prostep 111 a 75 jsou profily z eloxovaného hliníku instalované ve fázi pokládky a doporučované pro nízké materiály a pro obklady LVT.



111/4F eloxovaný hliník stříbro



75/F eloxovaný hliník stříbro

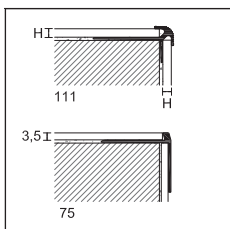

PROTECT

délka = 270 cm - baleno po 20 kusech

		V			
POLOŽKA	povrch	2,5	4,5	5	6
HLINÍK					
111/ F	eloxovaný stříbro	75782	75784	75785	75786
	kč / m				

PROTECT

délka = 340 cm - baleno po 20 kusech

		V
POLOŽKA	povrch	3,5
HLINÍK		
75/F	eloxovaný stříbro	75388
	kč / m	

Doplňte kód o výšku H (například SA/ pro 8mm bude SA/8)

Pro kusový prodej běžte na stranu 288

Protect 73, 74 a 58 jsou profily doporučené pro ochranu hran schodů ze dřeva, keramiky nebo již položených mramorů. Protec 87, 370 a 373 vyhovují normě DIN 51131 - protiskluzové hrany. Všechny jsou dostupné ve verzi samolep a šroubovací.



74/SF eloxovaný hliník stříbro

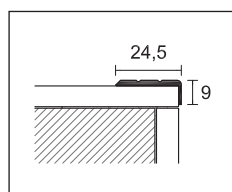

73/



PROTECT

baleno po	30 kus	10 kusů v sáčku		
délka cm	270	90	100	-
POLOŽKA	73/	473/		
povrch	F	SF	A	CV AD CV

HLINÍK

eloxovaný stříbro		75208	75209	75238	21422	21434	00337	-
eloxovaný zlato		75218	-	75248	21423	21435	00338	-
eloxovaný bronz		-	-	75258	-	-	-	-
kč / m								

kč / kus

baleno po	20 kus.	30 kus	10 kusů v sáčku			20 kus
POLOŽKA	58/	74/	474/			74/I
povrch	A	-	F	SF	A	CV AD CV F

HLINÍK

eloxovaný stříbro		75900	-	75268	75269	75298	21512	21524	00390	-
eloxovaný zlato		-	-	75278	-	75308	21513	21525	00392	-
eloxovaný bronz		-	-	-	-	75318	-	-	-	-

kč / m

kč / kus	-	-	-	-	-	-	-	-	-	-
-----------------	---	---	---	---	---	---	---	---	---	---

eloxovaný titan		-	-	-	-	75299	-	-	-	-
kč / m										

délka cm

										270
--	--	--	--	--	--	--	--	--	--	-----

OCEL

nerez ocel broušená AISI 304 DIN 1.4301	-	-	-	-	-	-	-	-	-	75275
kč / m										

položka 73/, 58/ a 74/ rozbalitelné - položka 73/ a 74/ eloxované zlato příplatek Kč/m + Kč. Položka 73/ a 74/ eloxovaný bronz příplatek Kč/m + Kč.

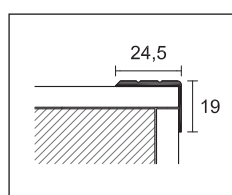

74/

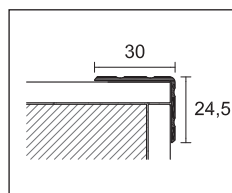

58/

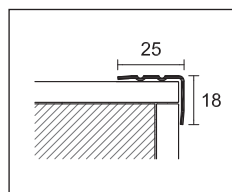

74/IF

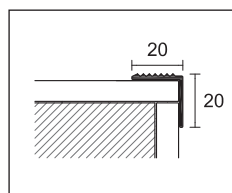

87/
370/

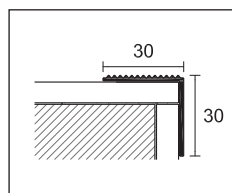

373/

PROTECT

baleno po	30 kus	10 kusů v sáčku		
délka cm	340	113		
POLOŽKA	87/	487/		
povrch	F	SF	A	CV AD

HLINÍK

eloxovaný stříbro		75108	75109	75138	22615	22641
kč / m						

kč / kus

baleno po	10 kus	5 kus
délka cm	270	270
POLOŽKA	370/	373/

povrch	F	SF	A	F	A
---------------	----------	-----------	----------	----------	----------

MOSAZ

leštěný	-	75169	75178	75188	75198
kč / m					

art. 87/ e 370/ samostatné balení

Doplňte kód o F=děrovaný, A/AD=samolepicí, SF=bez děr, CV=se šrouby (např. 73/ děrovaný bude 73/F)

baleno v sáčcích - nerozbalitelné

Pro kusový prodej běžte na stranu 288

Prostep Flex je řada ohybatelných profilů na ochranu hran schodů nebo plošin. Tyto profily mohou být ohýbány prostřednictvím k tomu určeného stroje Proflex Machine.

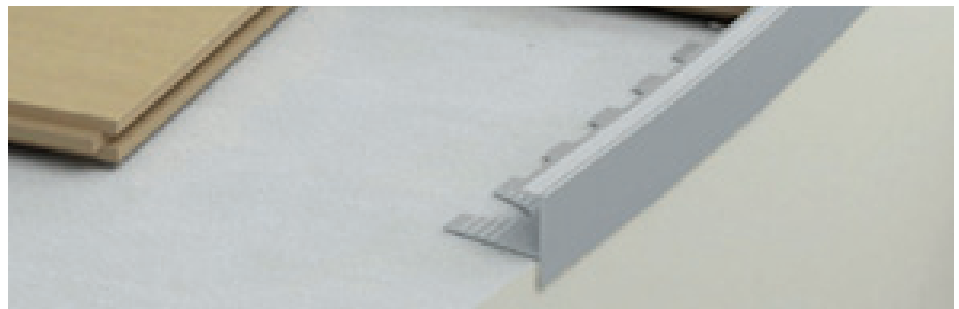

GF/710 eloxovaný hliník stříbro

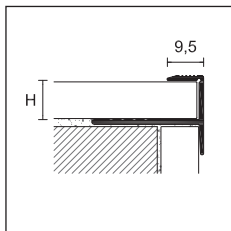

GF/

PRO FLEX LINE



PROSTEP FLEX

délka = 270 cm - baleno po 10 kusech

		V	
POLOŽKA povrch		10	15
HLINÍK		710	715
GF/ eloxovaný stříbro		67569	67350
kč / m			

samostatné balení

Protect 70, 71 a 130 jsou profily doporučené pro ochranu hran schodů ze dřeva, keramiky nebo již položených mramorů. Vyhovují normě DIN 51131 - protiskluzové hrany. Všechny jsou dostupné ve verzi samolep a děrované. Jsou vhodné do veřejných prostor s velkou frekvencí lidí.

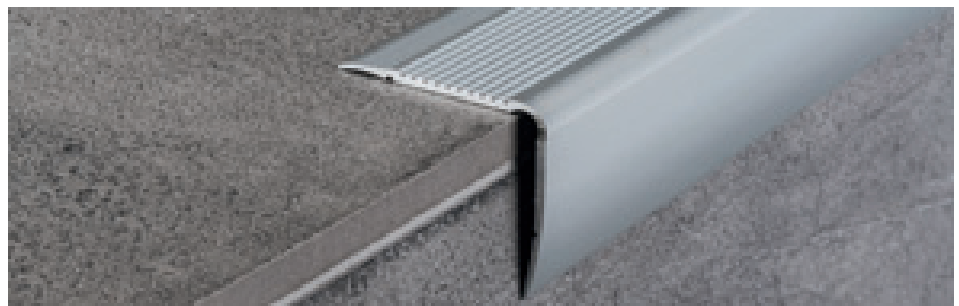

71/SF eloxovaný hliník stříbro

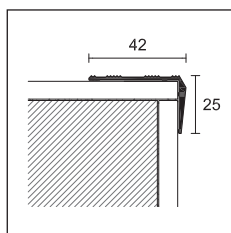

70/



PROTECT

baleno po	20	10 kusů v sáčku				
délka cm	340	113	166			
POLOŽKA	70/	470/				
povrch	F	SF	A			
HLINÍK						
eloxovaný stříbro		75328	75329	75358	21560	21564
eloxovaný zlato		75338	-	75368	-	-
kč / m						
kč / kus						

položka 70/ rozbalitelné - položka 70/ eloxované zlato příplatek kč/m + kč

PROTECT

baleno po	10 kus	8 kus			
délka cm	340	270			
POLOŽKA	71/	130/			
povrch	F	SF	F		
HLINÍK					
eloxovaný stříbro		64067	64066	75804	75805
kč / m					

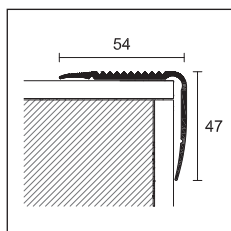

71/

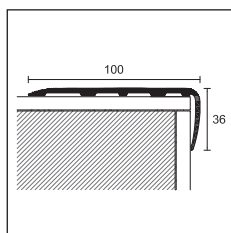

130/

protect

Protect 76, 124, 110, 80 a 126 jsou profily z anodizovaného hliníku s protiskluznou vložkou v roli Safety-Step nebo pryže k ochraně hrany již položených schodů z keramiky, mramoru, dřeva nebo celoplošného koberce. Jsou v souladu s normou DIN 51131. Pokud jde o protiskluzné schody jsou k dispozici v děrované verzi a jsou zejména vhodné tam, kde je požadavek na pokládku podle norem pro veřejná prostředí.

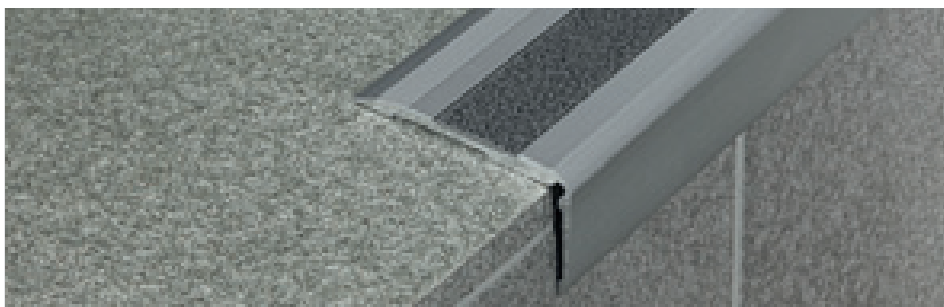

76/F eloxovaný hliník stříbro + protiskluzový černý

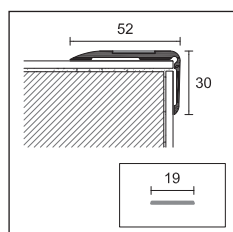

76/



PROTECT

baleno po	10 kus	5 kusů v sáčku 	
délka cm	340	113	
POLOŽKA	76/	476/	
povrch	F	CV	AD

HLINÍK

eloxovaný stříbro 	75448	21680	21696
kč / m		-	-
kč / kus	-		

PROTISKLUZOVÁ ROLE

délka = 1820 cm - šířka mm		19
bal. 4 role -		
černý 		23002
kč / m		

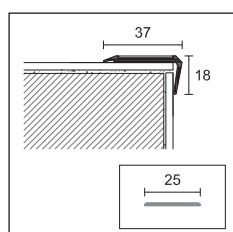

124/

PROTECT

délka = 270 cm - balení 24 kusech	
POLOŽKA	124/
povrch	F

HLINÍK

eloxovaný stříbro 	75794
kč / m	

PROTISKLUZOVÁ ROLE

délka = 1820 cm - šířka mm		25
bal. 4 role -		
černý 		23004
kč / m		

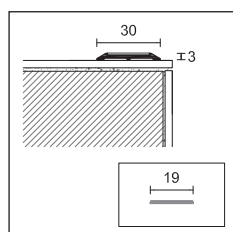

110/

PROTECT

délka = 270 cm - balení 24 kusech	
POLOŽKA	110/
povrch	F

HLINÍK

eloxovaný stříbro 	75780
kč / m	

PROTISKLUZOVÁ ROLE

délka = 1820 cm - šířka mm		19
bal. 4 role -		
černý 		23002
kč / m		

Cena za metr profilu 76/, 124/ a 110/ nezahrnuje protiskluzovou vložku, která se objednává odděleně.

Doplňte kód o F=děrovaný, A/AD=samolepící, SF=bez děr, CV=se šrouby (např. 110/ děrovaný bude 110/F)

 baleno v sáčcích - nerozbalitelné

Pro kusový prodej běžte na stranu 288



124/F eloxovaný hliník stříbro + protiskluzový černý

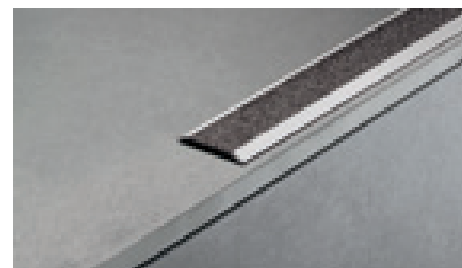

110/F eloxovaný hliník stříbro + protiskluzový černý

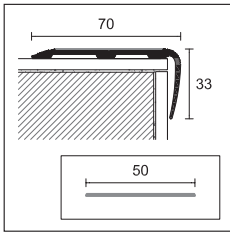

80/



PROTECT

délka = 340 cm - baleno po 10 kusech

POLOŽKA	80/
povrch	F
HLINÍK	
eloxovaný stříbro	64077
kč / m	

PROTISKLUZOVÁ ROLE

délka = 1820 cm - šířka mm bal. 2 role -	50
černý	23006
kč / m	

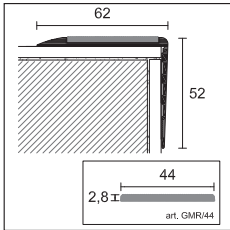

126/

PROTECT

délka = 270 cm - baleno po 6 kusech

POLOŽKA	126/
povrch	F
HLINÍK	
eloxovaný stříbro	75798
kč / m	

PROUŽKOVANÁ GUMA

délka = 1700 cm - balení 1 role	
POLOŽKA	GMR/44
černý	75706
kč / m	



80/F eloxovaný hliník stříbro

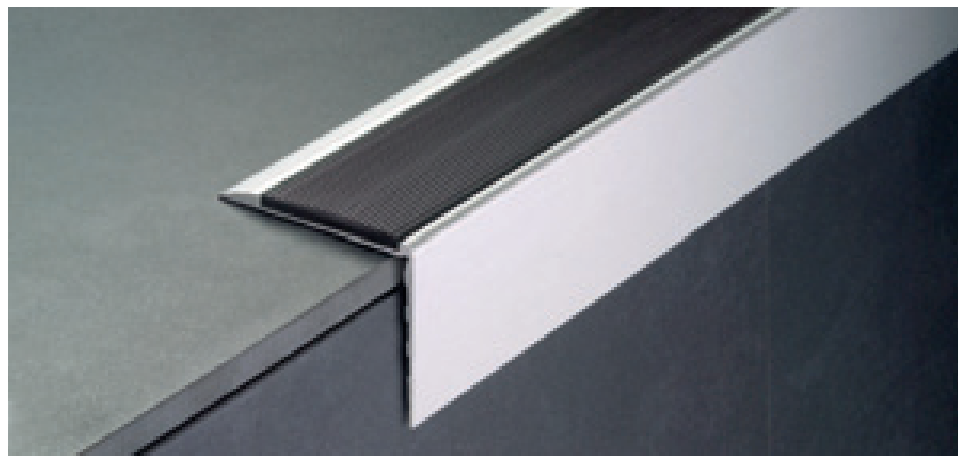

126/F eloxovaný hliník stříbro

cena za metr lišty 80/ nezahrnuje protiskluzovou vložku, která se objednává odděleně.

cena za metr lišty 126/ nezahrnuje proužkovanou gumu, která se objednává odděleně.

doplňte kód položky s F = děrovaný (například 80/ děrovaný bude 80/F)

Pro kusový prodej běžte na stranu 288

Protect 72, 79, 125 a 78 jsou profily z eloxovaného hliníku s gumovou vložkou (vyměnitelná). Jsou vhodné pro ochranu rohů schodů z keramiky, mramoru, dřeva nebo již položeného koberce. Vyhovují normě 51131 - protiskluzové hrany. Jsou dostupné v šroubovací verzi a jsou vhodné do veřejných prostor s velkou frekvencí lidí.



72/F eloxovaný hliník stříbro + GM/72 černý

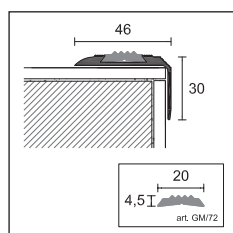

72/



PROTECT

délka = 340 cm - baleno po 10 kusech

POLOŽKA	72/
----------------	------------

povrch	F
---------------	----------

HLINÍK

eloxovaný stříbro		75508
-------------------	---	-------

eloxovaný zlato		75518
-----------------	---	-------

kč / m

PROUŽKOVANÁ GUMA

délka = 3400 cm - balení 2 role

POLOŽKA	GM/72
----------------	--------------

černý		75565
-------	---	-------

kč / m

art. 72/ eloxovaný zlato extra kč / m +

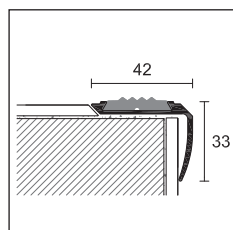

79/F + GM/R

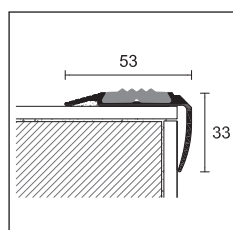

125/F + GM/R

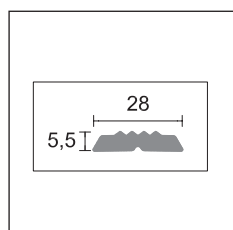

GM/R

PROTECT

baleno po	10	10
-----------	----	----

délka cm	340	270
----------	-----	-----

POLOŽKA	79/	125/
----------------	------------	-------------

povrch	F	F
---------------	----------	----------

HLINÍK

eloxovaný stříbro		75728	75796
-------------------	---	-------	-------

kč / m

PROUŽKOVANÁ GUMA

délka = 3400 cm - balení 2 role

POLOŽKA	GM/R
----------------	-------------

černý		75705
-------	---	-------

kč / m

Cena za metr lišty 72/, 79/, 125/ nezahrnuje proužkovanou gumu, která se objednává odděleně.

Doplňte kód o F=děrovaný (např. 72/ děrovaný bude 72/F)

Pro kusový prodej běžte na stranu 288

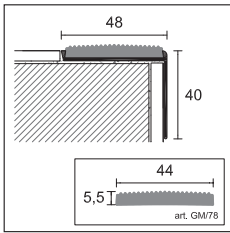

78/



PROTECT

délka = 340 cm - baleno po 20 kusech

POLOŽKA

78/

povrch

F

HLINÍK

eloxovaný stříbro



75578

kč / m

PROUŽKOVANÁ GUMA

délka = 1700 cm - balení 2 role

POLOŽKA

GM/78

černý



75635

kč / m



125/F eloxovaný hliník stříbro + GM/R černý

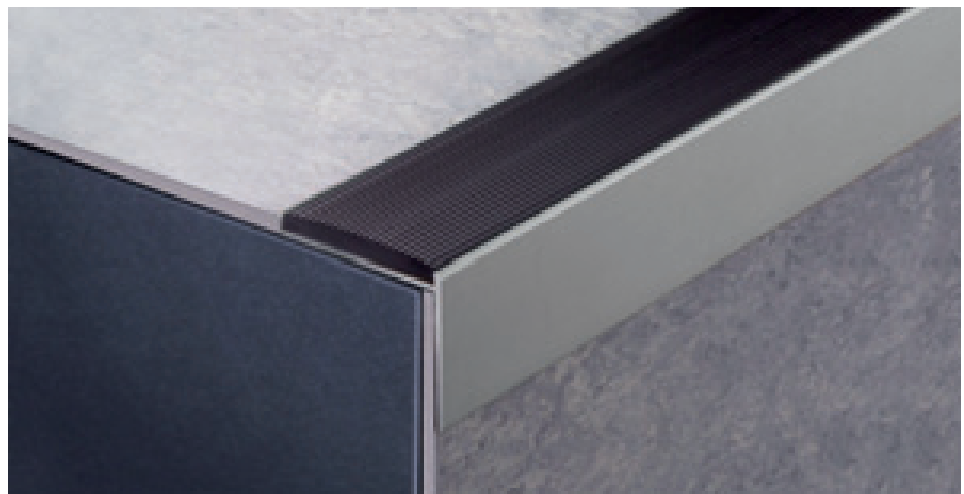

78/F eloxovaný hliník stříbro

Cena za metr lišty 78/ nezahrnuje proužkovanou gumu, která se objednává odděleně.

Doplňte kód o F=děrovaný (např. 78/ děrovaný bude 78/F)

Pro kusový prodej běžte na stranu 288

protect

Protect 150, 151, 152, 154, 155 a 156 jsou profily z PVC. Doporučují se na ochranu keramiky, mramoru, dřeva, PVC, linolea, kobereců nebo LVT.

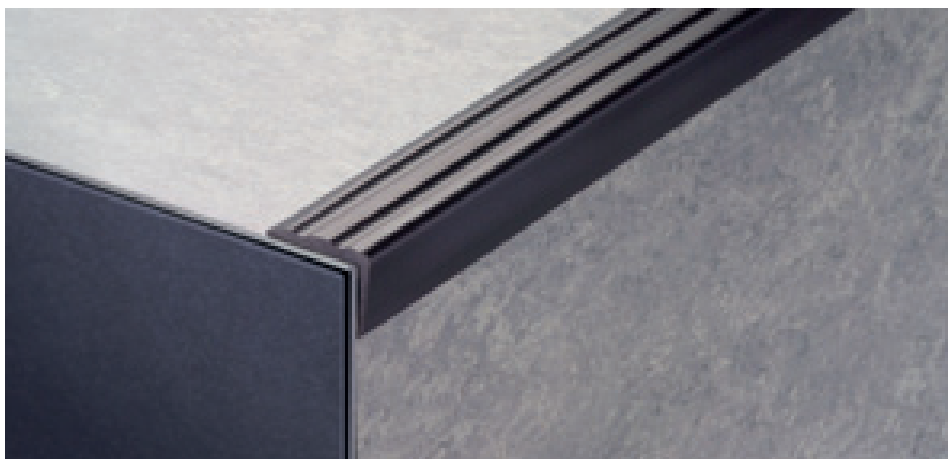

150 PVC černý

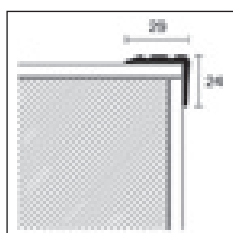

150



PROTECT

délka = 300 cm - baleno po 15 kusech

POLOŽKA povrch

PVC

	černý		19100
150	šedý		19101
	hnědý		19102

kč / m

nerozbalitelné

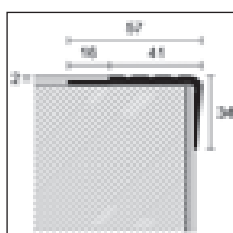

151

PROTECT

délka = 300 cm - baleno po 15 kusech

POLOŽKA povrch

PVC

	černý		19110
151	šedý		19111
	hnědý		19112

kč / m

nerozbalitelné

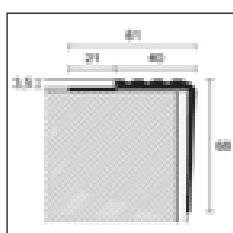

152

PROTECT

délka = 300 cm - baleno po 15 kusech

POLOŽKA povrch

PVC

	černý		19120
152	šedý		19121
	hnědý		-

kč / m

nerozbalitelné



151 PVC černý

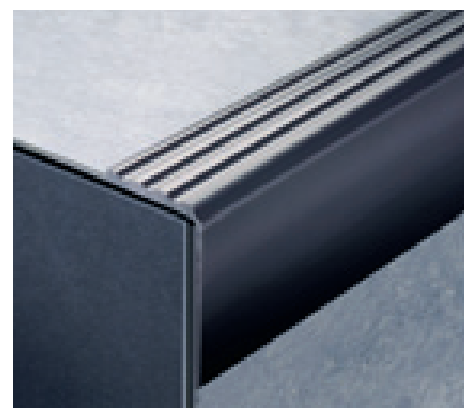

152 PVC šedý

Všechny produkty protect z PVC se skladují horizontálně

Pro kusový prodej běžte na stranu 288

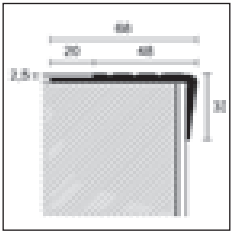

154



PROTECT

délka = 300 cm - baleno po 15 kusech

POLOŽKA povrch

PVC

	černý		19140
154	šedý		19141
	hnědý		-
	kč / m		

nerozbalitelné

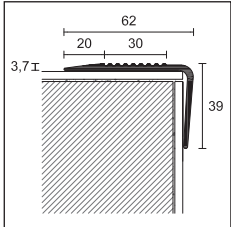

155

PROTECT

délka = 300 cm - baleno po 15 kusech

POLOŽKA povrch

PVC

	černý		19150
155	šedý		19151
	hnědý		19152
	kč / m		

nerozbalitelné

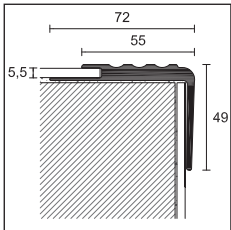

156

PROTECT

délka = 300 cm - baleno po 10 kusech

POLOŽKA povrch

PVC

	černý		19160
156	šedý		19161
	hnědý		19162
	kč / m		

nerozbalitelné

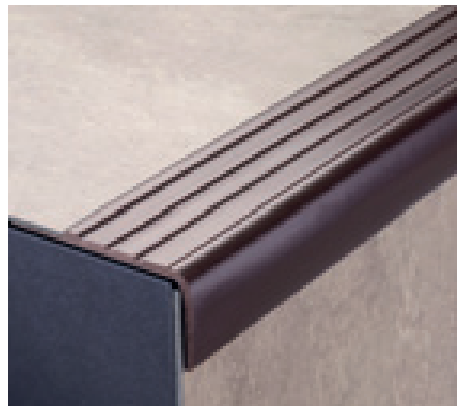

154 PVC hnědý



155 PVC černý

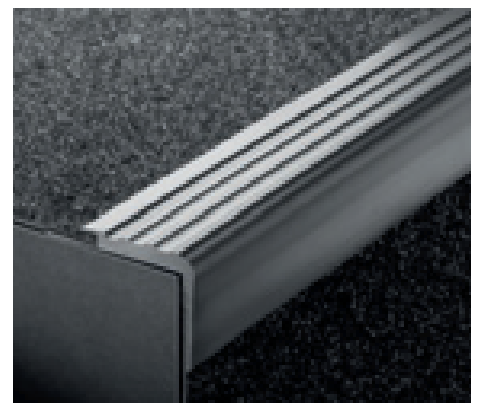

156 PVC šedý

Všechny produkty protect z PVC se skladují horizontálně

Pro kusový prodej běžte na stranu 288

safety-step



Protiskluzové proužky Safety-Step. Jedná se o protiskluzové potažení profilů v samolepu složené z abrazivních částí syntetických pryskyřic. Jsou vhodné pro prostředí s velkou frekvencí lidí i strojů. Jedná se zejména o schody, vstupy do kanceláří, domů, rampy, lávky, nákladní výtahy, nástupnice vozidel, bezpečnostní východy atd.



Safety-Step - protiskluzová páska



SAFETY-STEP - PROTISKLUZOVÁ PÁSKA

barvy	šířka (mm)	délka (cm)	kód	kč / kus	baleno
černý	19	61	23000		50
černý	25	61	23001		50
černý	19	61	23100		10 kusů v sáčku 
černý	25	61	23101		10 kusů v sáčku 
trasparente	19	61	23016		50

nerozbalitelné - jeden sáček obsahuje 4 pásy.

LEPIDLO NA HRANY

ml 140 - balení 12 kusech

nost: 1 tuba každých 35 metrů

POLOŽKA

H3502

23181

kč / kus



Safety-Step - protiskluzová páska

 baleno v sáčcích - nerozbalitelné

Pro kusový prodej běžte na stranu 288

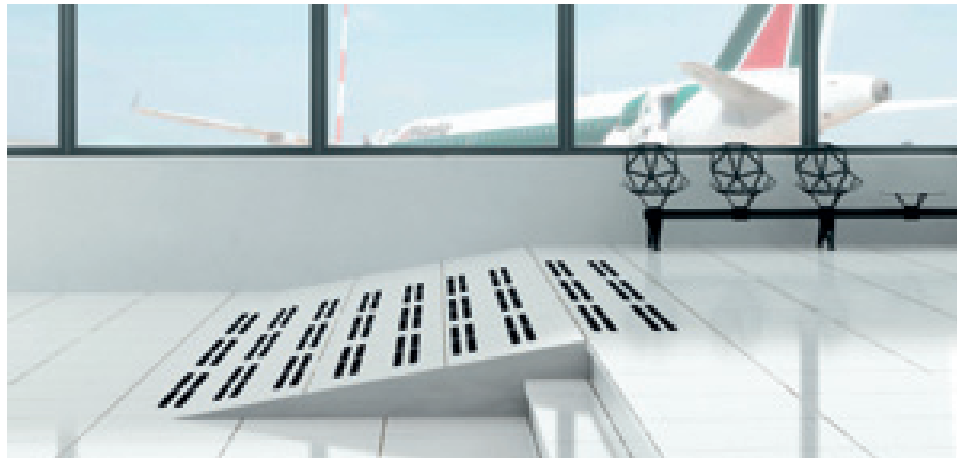

Protiskluzové role Safety-Step. Jedná se o protiskluzové potažení profilů v samolepu složené z abrazivních částí syntetických pryskyřic. Jsou vhodné pro prostředí s velkou frekvencí lidí i aut. Jedná se zejména o schody, vstupy do kanceláří, domů, rampy, lávky, nákladní výtahy, nástupnice vozidel, bezpečnostní východy atd. Verze bílá a šedá jsou složeny z gumového povrchu a hodí se zejména pro prostory, kde se chodí na bosu, sprchy, šatny, sauny, lodě, sportovní prostory atd.



Safety-Step - protiskluzová páska



SAFETY-STEP - PROTISKLUZOVÁ ROLE

barvy	šířka (mm)	délka (cm)	kód	kč / kus	baleno
černý	19	1820	23002		4
černý	25	1820	23004		4
černý	50	1820	23006		2
černý	19	360	23103	10 kusů v sáčku	
černý	25	360	23105	10 kusů v sáčku	
průhledný	19	1820	23018		4
průhledný	25	1820	23020		4
průhledný	50	1820	23022		2
šedý	25	1820	23044		4
šedý	50	1820	23046		2



Safety-Step - protiskluzový pásek

 baleno v sáčcích - nerozbalitelné

Pro kusový prodej běžte na stranu 288

prostair

Prostair je ucelený systém profilů, které se používají na fixaci a ukotvení kobereců na schody. Fixační doplňky zaručují rychlé odmontování v případě potřeby úklidu, výměny atd.

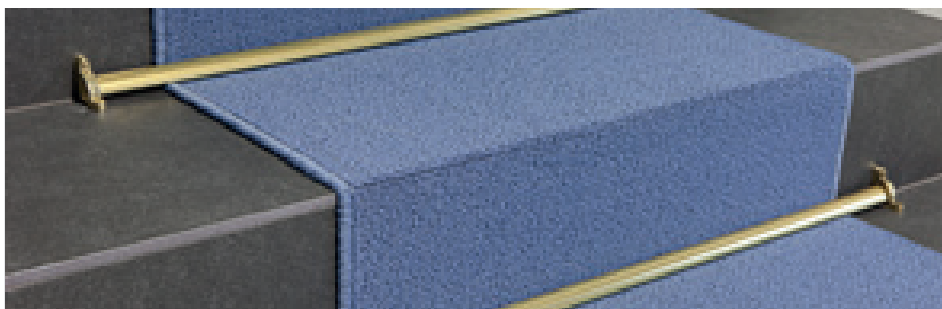

155/16 lesklý hliník lesklý zlato + 177/16

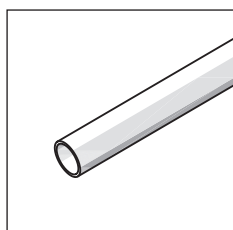

151/11



PROSTAIR

délka = 380 cm - průměr 11 - baleno po 20 kusech

POLOŽKA povrch

HLINÍK

151/11	lesklý stříbro leštěné		78430
	<i>kč / m</i>		

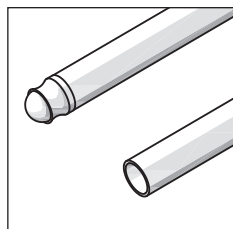

150/

PROSTAIR

baleno po 20 kusech

délka cm	80	90	100	120	380
----------	----	----	-----	-----	-----

POLOŽKA povrch

HLINÍK

		průměr				
		11	13	16	19	25
	<i>kč / kus</i>	78311	78312	78313	78314	78319
	<i>kč / m</i>	-	-	-	-	-
150/	lesklý zlato leštěné		78321	-	78323	78329
	<i>kč / kus</i>					
	<i>kč / m</i>	-	-	-	-	-
	16	-	-	-	-	78339
	<i>kč / m</i>	-	-	-	-	-

baleno po 10 kusů v sáčku 

4150/11/S	lesklý zlato leštěné		11	21810	21811	21812	-	-
	<i>kč / sáčku</i>						-	-

POLOŽKA 150/11, 150/13 a 150/16 v délce 380cm rozbalitelné a bez koncovky, ostatní položky nejsou rozbalitelné
POLOŽKA 150/13 v délce 380cm baleno po 40 - POLOŽKA 150/16 v délce 380cm baleno po 25

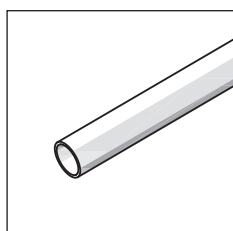

163/

PROSTAIR

baleno po 10 kus

délka = 380 cm

povrch

MOSAZ

		průměr			
		11	13	16	
163/	leštěný		78801	78802	78803
	<i>kč / m</i>				

RŮZNÉ PROFILY

délka = 300 cm - baleno po 20 kusech

POLOŽKA povrch

16x16

HLINÍK

155/16	lesklý zlato leštěné		78379
	<i>kč / m</i>		

POLOŽKA 163/ řez na míru + € / kus

Doplňte kód o rozměr průměru (např. 150/ průměr 11mm bude 150/11)

Pro kusový prodej běžte na stranu 288

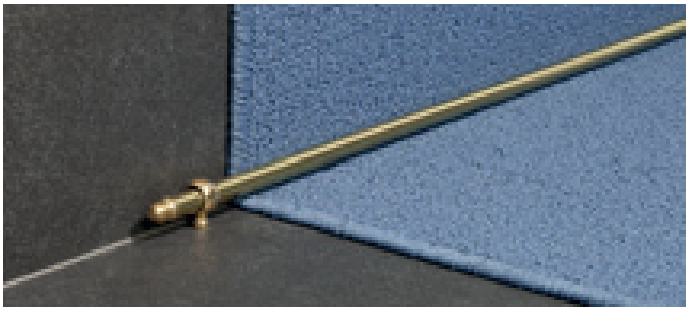

163/13 mosaz leštěný + 170/13



155/16 lesklý hliník lesklý zlato + 168/16 + 178/16

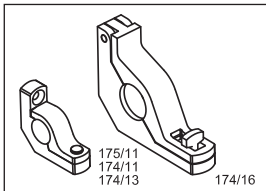

175/11 + 174/

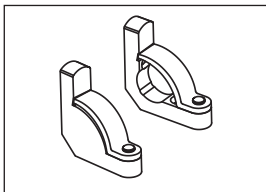

177/16

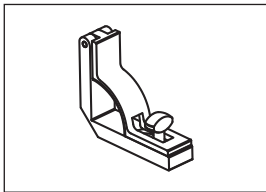

178/16

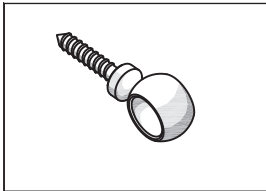

171/ + 170/

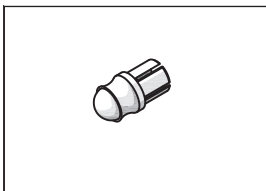

161/11 + 169/

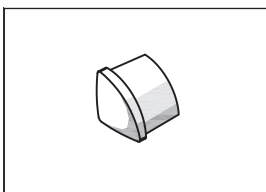

168/16

ÚHLOVÝ ÚCHYT

baleno po 20 kusech		průměr		
POLOŽKA	povrch	11	13	16
MOSAZ				
175/11	pochromovaný		78445	-
	kč / kus		-	-
baleno po 20 kusech				
174/	leštěný		78410	78412
	kč / kus		-	-
bal. po 10 sáčcích - 2 kusy v sáčku				
177/16	leštěný		-	78415
	kč / pár		-	-
baleno po 20 kusech		rozměry		
		16x16		
178/16	leštěný		78420	
	kč / kus			

KRUHOVÝ ÚCHYT

baleno po 20 kusech		průměr		
POLOŽKA	povrch	11	13	16
MOSAZ				
171/11	pochromovaný		78440	-
	kč / kus		-	-
baleno po 20 kusech				
170/	leštěný		78400	78401 78402
	kč / kus			
bal. po 10 sáčcích - 4 kusy v sáčku				
4170/ IS	leštěný		21852	-
	kč / sáčku		-	-
nerozbalitelné				

UKONČENÍ

baleno po 20 kusech		průměr		
POLOŽKA	povrch	11	13	16
MOSAZ				
161/11	pochromovaný		78435	-
	kč / kus		-	-
baleno po 20 kusech				
169/	mosaz (pro profily z hliníku a mosazi)		78395	78396 78397
	kč / kus			
baleno po 20 kusech		16x16		
168/16	leštěný		78418	
	kč / kus			
nerozbalitelné				

Doplňte kód o rozměr průměru
(např. 174/ průměr 11mm bude 174/11)

Pro kusový prodej běžte na stranu 288





Profily pro dřevěné podlahy, laminát a LVT

Kompletní program profilů pro dřevěné podlahy, laminát a LVT. Řada systémů a profesionálních řešení navržených v různých barvách eloxovaného hliníku a v exkluzivních povrchových úpravách Alcrom® Plus s možností dalších úprav na míru díky technologii PDS.

Profily pro dřevěné a laminátové podlahy unisystem plus



Unisystem Plus je systém pro pokládku plovoucích podlah ze dřeva a laminátu o tloušťce od 6,5mm do 22,6mm. Je složený ze spojového profilu, ukončovacích profilu, obvodového a schodového profilu. Unisystem Plus je jednoduchý na položení a jednoduchý na odstranění. Systém se skládá z vrchního profilu, hliníkové základny a fixačního klipu: poté co vložíte fixační klip do vrchní lišty, stačí trochu zatlačit pro zařizování do základny.

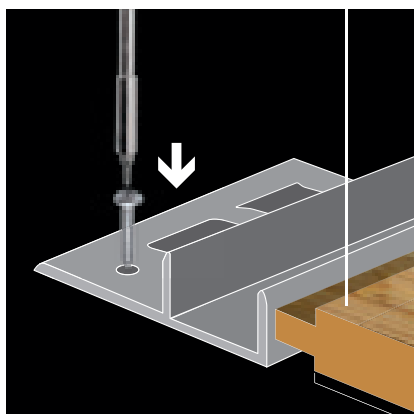

zafixujte základní hliníkový profil do podkladu šrouby nebo lepidlem

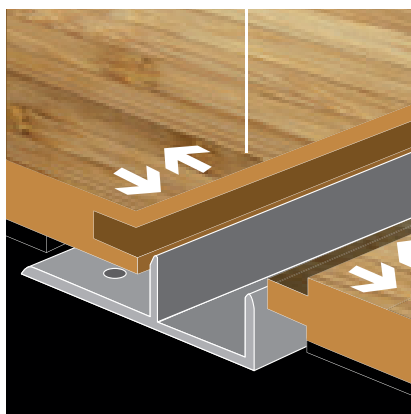

přiblížte podlahu k liště

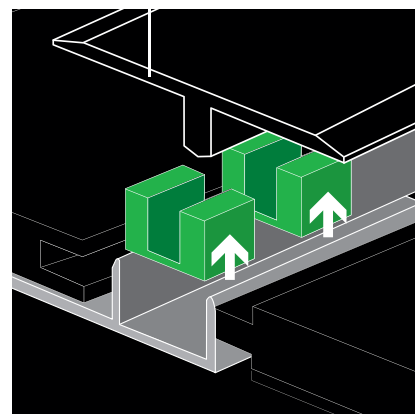

vložte klip pro vrchní profil

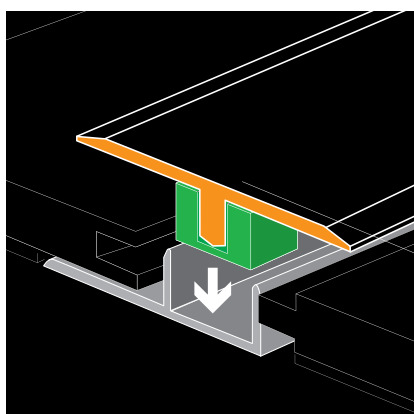

položte vrchní profil na základnu

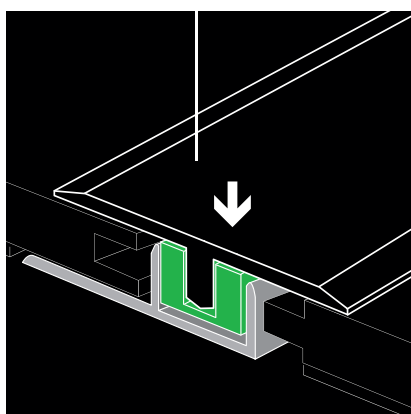

zatlačte vrchní profil na základnu

řada Unisystem Plus

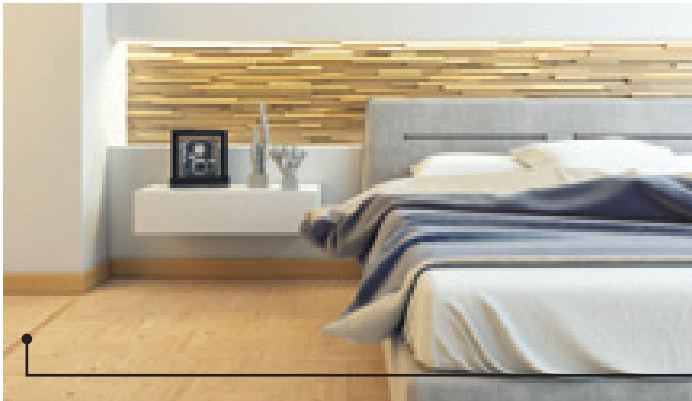

profily spojovací
pro podlahy
o stejné výšce

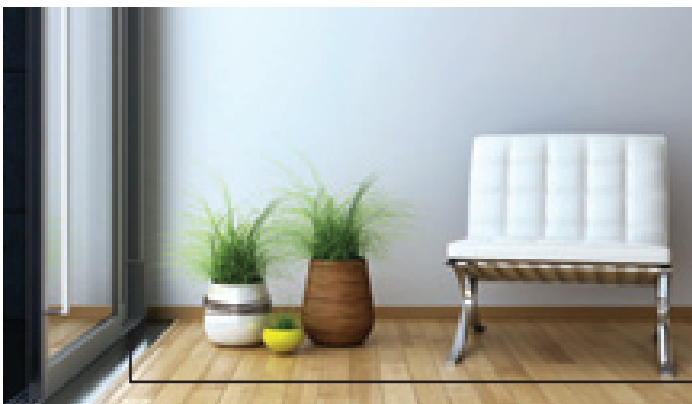

profily ukončovací
pro podlahy o
rozdílných výškách



profily obvodové

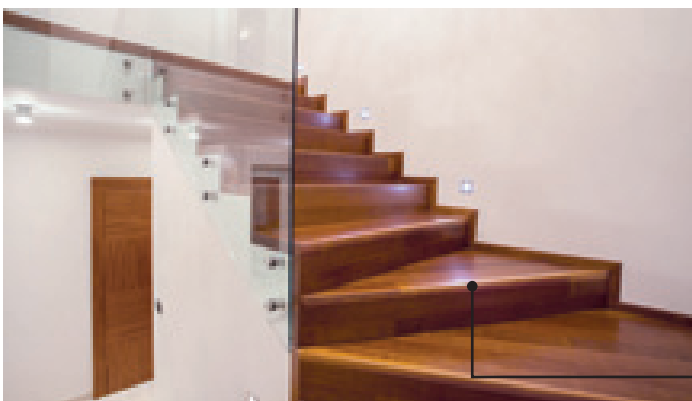

profily schodové



unisystem - unisystem plus

Unisystem Plus je systém pro pokládku plovoucích dřevěných a laminátových podlah s tloušťkami od 6,5 do 22,6 mm, který se skládá ze spojovacích profilů stejné výšky (řada Z/), koncových profilů pro podlahy o různé tloušťce (řada C/) a z obvodových profilů (řada S/). Systém se skládá ze základny z přírodního hliníku a z profilu top, který se upevní na základnu pomocí k tomu určených sponek. Top profil je k dispozici z anodizovaného hliníku v různých úpravách nebo potažený fólií Alcrom® Plus se vzhledem dřeva pro dokonalou kombinaci s podlahou.



Unisystem Plus S/9/SF, Z/1/SF a C/7/SF

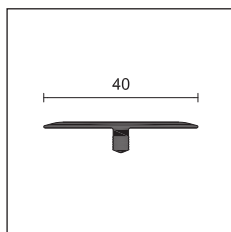

Z/1/SF

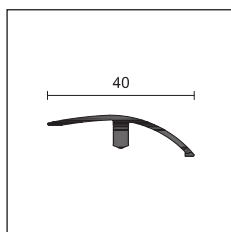

C/7/SF

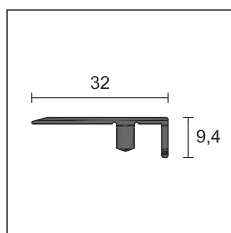

S/9/SF

UNISYSTEM/ UNISYSTEM PLUS

délka = 270 cm - baleno po 10 kusech

POLOŽKA	povrch	Z/1/SF	C/7/SF	S/9/SF
tloušťka podlahy od/do		6,5/22,6	6,5/10	6,5/22,6

HLINÍK potažený ALCROM® PLUS

	02	66301	66001	65701
	05	66306	66006	65706
	08	66304	66004	65704
	10	66307	66007	65707
	11	66308	66008	65708
	12	66309	66009	65709
	13	66310	66010	65710
	14	66311	66011	65711
	18	66316	66016	65716
	19	66318	66018	65718
	20	66317	66017	65717
	26	66321	66021	65721
	31	66328	66028	65728
	32	66329	66029	65729
	34	66331	66031	65731
	35	66332	66032	65732
	36	66333	66033	65733
	37	66334	66034	65734
	38	66335	66035	65735
	39	66336	66036	65736
	40	66337	66037	65737
	41	66338	66038	65738
	42	66339	66039	65739
	43	66340	66040	65740
	44	66341	66041	65741
	47	66344	66044	65744
	65	66365	66065	65765
	71	66368	66068	65768
	72	66369	66069	65769
	73	66370	66070	65770
	74	66371	66071	65771
	76	66374	66074	65774
	77	66372	66072	65772
	78	66376	66076	65776
	79	66373	66073	65773
	80	66377	66077	65777
	81	66378	66078	65778
	89	66386	66086	65784

kč / m

samostatné balení

UNISYSTEM/ UNISYSTEM PLUS

délka = 270 cm - baleno po 10 kusech

POLOŽKA	povrch	Z/1/SF	C/7/SF	S/9/SF
tloušťka podlahy od/do		6,5/22,6	6,5/10	6,5/22,6

HLINÍK potažený ALCROM® PLUS

	91	66388	66088	65786
	92	66389	66089	65789
	93	66390	66090	65790
	94	66391	66091	65791
	95	66392	66092	65792
	351	66393	66093	-
	363	66394	66094	-
	372	66395	66095	-
	490	66397	66097	-
	560	66398	66098	-
	580	66399	66099	65793
	590	66400	66100	-
	665	66401	66101	65794
	670	66402	66102	65795
	951	66408	66108	65797
	975	66409	66109	65798
	1024	66410	66110	65799
	1033	66411	66111	65800
	1042	66412	66112	65801
	1090	66414	66114	65803
	1202	66416	66116	65805
	1203	66417	66117	65806
	1204	66418	66118	65807
	1205	66419	66119	65808
	1206	66420	66120	65809
	1207	66421	66121	65810
	1208	66422	66122	65811
	1209	66423	66123	65812
	1210	66424	66124	65813
	1211	66425	66125	65814
	1212	66426	66126	65815
	1213	66427	66127	65816
	1214	66428	66128	65817
	1215	66429	66129	65818
	1216	66430	66130	65819
	1217	66431	66131	65820
	100	66432	66132	-
	NEW 97	66433	66133	65821

kč / m

samostatné balení

Pro kusový prodej běžte na stranu 288

Profily o délce 270cm - objednávejte základnu odděleně.

Dekory na míru Alcrom Plus na vyžádání. běžte na stranu 195



UNISYSTEM/ UNISYSTEM PLUS

délka = 270 cm - baleno po 20 kusech

POLOŽKA	povrch	Z/1/SF	C/7/SF	S/9/SF
tloušťka podlahy od/do		6,5/22,6	6,5/10	6,5/22,6

ELOXOVANÝ HLINÍK

stříbro		67217	67007	65680
---------	--	-------	-------	-------

kč / m

titan		67238	67000	65691
-------	--	-------	-------	-------

zlato		67227	67017	65685
-------	--	-------	-------	-------

pískové zlato		67234	67024	65688
---------------	--	-------	-------	-------

bronz		67237	67027	65690
-------	--	-------	-------	-------

kč / m

dostupné modely pro vyšší podlahoviny, na straně 176 samostatné balení

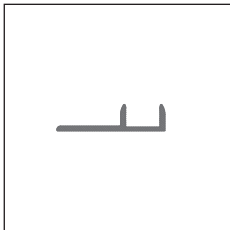

TPU/

UNISYSTEM PLUS - ZÁKLADNY

tloušťka podlahy od/do	6,5/10	9,6/12,5	12,6/15,5	15/19	19,6/22,6
------------------------	--------	----------	-----------	-------	-----------

délka = 270 cm
balení po 20 kusech včetně 15 klipů TU/6

POLOŽKA povrch	6	10	13	15	22
HLINÍK					

TPU/ hliník přírodní		67437	67447	67457	67460	67467
----------------------	--	-------	-------	-------	-------	-------

kč / m

samostatné balení (položka TPU/22 balena po 10 kusech)

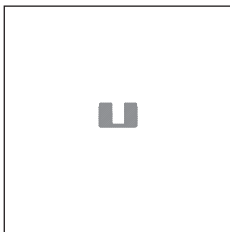

TU/6

NÁHRADNÍ KLIPY

baleno po 150 kusech

	V
--	----------

	6
--	----------

TU/6	68812/150
------	-----------

kč / bal.

nerozbalitelné

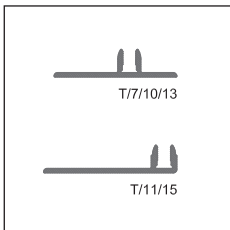

T/

UNISYSTEM - ZÁKLADNY

tloušťka podlahy od/do	6,5/10	10/12	6,5/10	13/15	11/15
------------------------	--------	-------	--------	-------	-------

délka = 270 cm - baleno po 20 kusech

POLOŽKA povrch	7	10	11	13	15
HLINÍK					

T/ hliník přírodní		67287	67297	67317	67307	67327
--------------------	--	-------	-------	-------	-------	-------

kč / m



Z/1/SF hliník potažený Alchrom® Plus



C/7/SF hliník potažený Alchrom® Plus



S/9/SF hliník potažený Alchrom® Plus

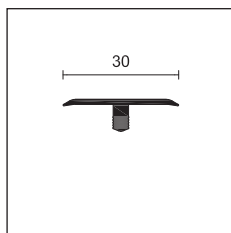

Z3/30/SF

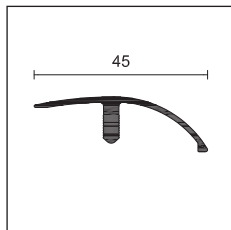

C/10/SF

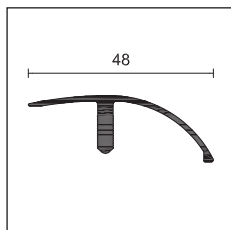

C/13/SF

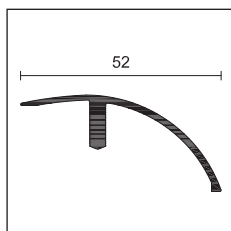

C/22/SF

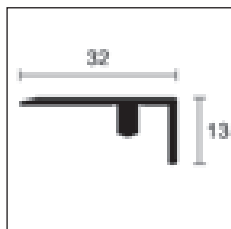

S/15/SF

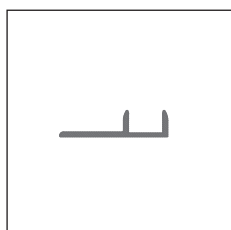

TPU/

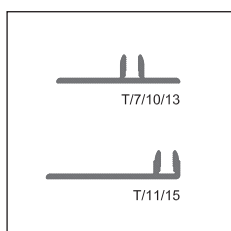

T/

UNISYSTEM - UNISYSTEM PLUS

délka = 270 cm	baleno po 20 kusech	baleno po 20 kusech	baleno po 10 kusech	baleno po 10 kusech	baleno po 10 kusech	
POLOŽKA	povrch	Z3/30/SF	C/10/SF	C/13/SF	C/22/SF	S/15/SF
tloušťka podlahy od/do		6,5/22,6	9,6/12,5	12,6/15,5	15/22,6	9,6/22,6

ELOXOVANÝ HLINÍK

stříbro		63700	67077	67147	66907	65480
kč / m						
zlato		63702	67087	67157	-	-
pískové zlato		63704	-	-	-	65488
kč / m						

samostatné balení

UNISYSTEM PLUS - ZÁKLADNY

tloušťka podlahy od/do	6,5/10	9,6/12,5	12,6/15,5	15/19	19,6/22,6
------------------------	--------	----------	-----------	-------	-----------

délka = 270 cm balení po 20kusech včetně 15klipů TU/6	V				
POLOŽKA povrch	6	10	13	15	22

HLINÍK

TPU/	hliník přírodní		67437	67447	67457	67460	67467
kč / m							

samostatné balení (položka TPU/22 balena po 10 kusech)

NÁHRADNÍ KLIPY

baleno po 150 kusech	V
	6
TU/6	68812/150

kč / bal.

nerozbalitelné

UNISYSTEM - ZÁKLADNY

tloušťka podlahy od/do	6,5/10	10/12	6,5/10	13/15	11/15
------------------------	--------	-------	--------	-------	-------

délka = 270 cm - baleno po 20 kusech	V				
POLOŽKA povrch	7	10	11	13	15

HLINÍK

T/	hliník přírodní		67287	67297	67317	67307	67327
kč / m							

Dekory na míru Alcrom Plus na vyžádání. běžte na stranu 195

Pro kusový prodej běžte na stranu 288



Z3/30/SF eloxovaný hliník stříbro

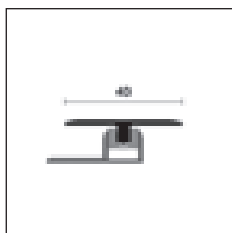

TPZ/

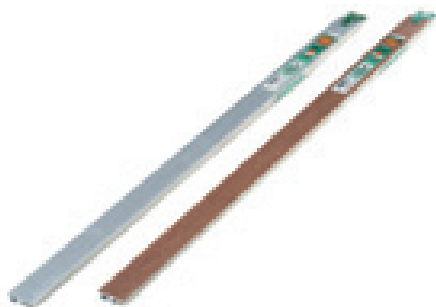

TPZ/47/CV eloxovaný hliník stříbro e hliník potažený Alcrom® Plus

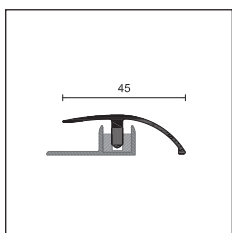

TPC/

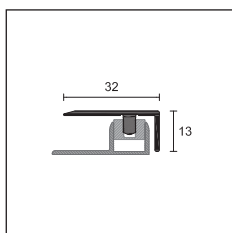

TPS/

sáček obsahuje základnu, klip, profil

UNISYSTEM PLUS

délka = 90 cm - baleno po 10 kusů v sáčku - tloušťka podlah od 6,5 do 10 mm

POLOŽKA povrch

HLINÍK dekory ALCROM® PLUS

	05	43005		77	43011		1208	43027
	10	43020		78	43066		1209	43029
	14	43006		80	43068		1210	43030
	19	43007		89	43012		1211	43031
	20	43028		91	43013		1212	43033
TPZ/47/CV	26	43008		580	43014		1213	43035
	31	43009		1202	43016		1214	43037
	38	43034		1203	43017		1215	43039
	39	43010		1204	43018		1216	43041
	40	43036		1205	43019		1217	43043
	42	43038		1206	43025			
	65	43056		1207	43026			

kč / kus

samostatné balení

UNISYSTEM PLUS

délka = 90 cm - baleno po 10 kusů v sáčku

POLOŽKA	povrch	TPZ/47/CV	TPZ/410/CV	TPZ/413/CV
tloušťka podlahy od/do		6,5 / 10	9,6 / 12,5	12,6 / 15,5

ELOXOVANÝ HLINÍK

stříbro		43000	43072	43144
zlato		43004	43076	43148

kč / kus

samostatné balení - eloxovaný zlato extra kč / kus +

UNISYSTEM PLUS

délka = 90 cm - baleno po 10 kusů v sáčku - tloušťka podlah od 6,5 do 10mm

POLOŽKA povrch

HLINÍK dekory ALCROM® PLUS

	05	43219		77	43225		1208	43239
	10	43234		78	43280		1209	43240
	14	43220		80	43282		1210	43241
	19	43221		89	43226		1211	43243
	20	43242		91	43227		1212	43244
TPC/47/CV	26	43222		580	43228		1213	43245
	31	43223		1202	43231		1214	43247
	38	43248		1203	43232		1215	43249
	39	43224		1204	43233		1216	43251
	40	43250		1205	43235		1217	43253
	42	43252		1206	43236			
	65	43270		1207	43237			

kč / kus

samostatné balení

UNISYSTEM PLUS

délka = 90 cm - baleno po 10 kusů v sáčku

POLOŽKA	povrch	TPC/47/CV	TPC/410/CV	TPC/413/CV
tloušťka podlahy od/do		6,5 / 10	9,6 / 12,5	12,6 / 15,5

ELOXOVANÝ HLINÍK

stříbro		43214	43286	43358
zlato		43218	43290	43362

kč / kus

samostatné balení - eloxovaný zlato extra kč / kus +

UNISYSTEM PLUS

délka = 90 cm - baleno po 10 kusů v sáčku

POLOŽKA	povrch	TPS/47/CV	TPS/410/CV	TPS/413/CV
tloušťka podlahy od/do		6,5 / 10	9,6 / 12,5	12,6 / 15,5

ELOXOVANÝ HLINÍK

stříbro		43430	43502	43574
---------	--	-------	-------	-------

kč / kus

samostatné balení

unisystem plus

G/2/SF je schodový profil z řady Unisystem Plus, složený ze základny a horní lišty, pro pokládku dřevěných a laminátových podlah od 6,5 do 12,5mm.

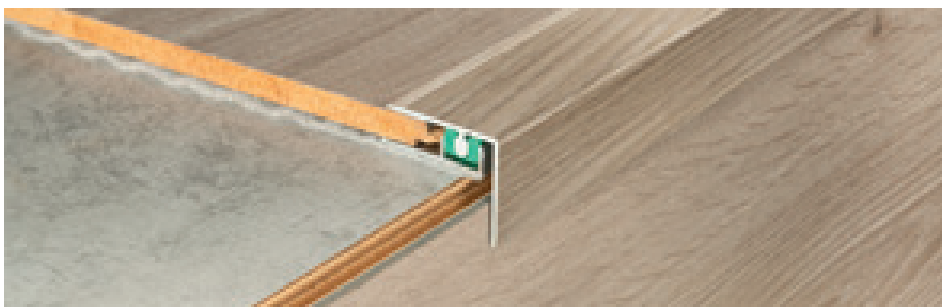

G/2/SF hliník potažený Alcrom® Plus

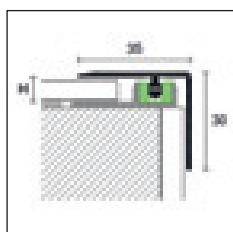

G/2/SF + TPU/



UNISYSTEM PLUS

délka = 270 cm - balení po 10 kusech - tloušťka podlahy od 6,5 do 12,5mm

POLOŽKA povrch

HLINÍK potažený fólií ALCROM® PLUS

	05	43645		41	43656		1207	43668
	08	43646		77	43657		1208	43669
	12	43647		89	43658		1209	43670
	13	43648		91	43659		1210	43671
	14	43649		93	43660		1211	43672
G/2/SF	19	43650		580	43661		1212	43673
	26	43651		1202	43663		1213	43674
	32	43652		1203	43664		1214	43675
	36	43653		1204	43665		1215	43676
	39	43654		1205	43666		1216	43677
	40	43655		1206	43667		1217	43678

kč / m

samostatné balení

UNISYSTEM PLUS

délka = 270 cm - balení po 10 kusech - tloušťka podlahy od 6,5 do 12,5mm

POLOŽKA povrch

ELOXOVANÝ HLINÍK

	stříbro		43690
G/2/SF	kč / m		
	titan		43691
	kč / m		

samostatné balení

UNISYSTEM PLUS - ZÁKLADNY

tloušťka podlahy od/do 6,5/10 9,6/12,5

délka = 270cm - baleno po 20tikusech včetně 15 klípů TU/6

POLOŽKA povrch

HLINÍK

TPU/	hliník přírodní		67437	67447
	kč / m			

samostatné balení

NÁHRADNÍ KLIPY

baleno po 150 kusech

TU/6	V	6	68812/150
-------------	----------	----------	-----------

kč / bal.

nerozbalitelné

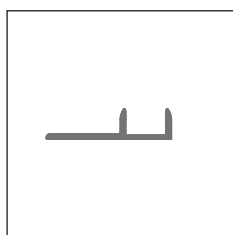

TPU/

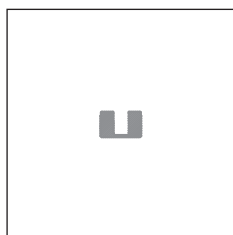

TU/6

Pro kusový prodej běžte na stranu 288

Dekory na míru Alcrom Plus na vyžádání. běžte na stranu 195

Profili délka 270 cm ordinare basi separatamente.

G/4/SF je profil na ochranu hran řady Unisystem Plus, který se skládá za základny a top profilu pro pokládku plovoucích dřevěných a laminátových podlah v tloušťkách od 6,5 do 15,5 mm.



G/4/SF hliník potažený Alcrom® Plus

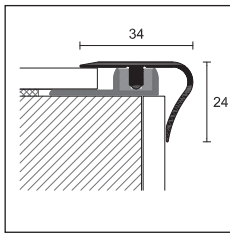

G/4/SF + TPU/

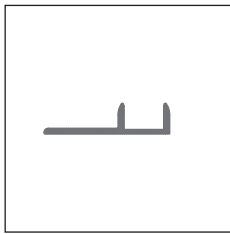

TPU/

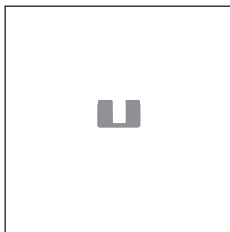

TU/6

UNISYSTEM PLUS

délka = 270 cm - balení po 10 kusech - tloušťka podlahy od 6,5 do 15,5mm

POLOŽKA povrch

HLINÍK potažený fólií ALCROM® PLUS

	02	63905		37	63943		76	63956
	08	63907		38	63919		77	63937
	10	63910		40	63920		78	63934
	11	63911		41	63926		79	63938
	12	63913		42	63921		80	63935
G/4/SF	13	63916		43	63927		81	63939
	18	63914		44	63929		92	63941
	20	63915		65	63931		93	63944
	32	63917		71	63951		94	63945
	34	63923		72	63952		95	63946
	35	63924		73	63953			
	36	63942		74	63954			

kč / m

samostatné balení

UNISYSTEM PLUS

délka = 270 cm - balení po 10 kusech - tloušťka podlahy od 6,5 do 15,5mm

POLOŽKA povrch

ELOXOVANÝ HLINÍK

G/4/SF	stříbro		63900
	pískové zlato		63904

kč / m

samostatné balení - eloxovaný zlato pískované extra kč / m +

UNISYSTEM PLUS - ZÁKLADNY

tloušťka podlahy od/do

	6,5/10	9,6/12,5	12,6/15,5
délka = 270 cm balení po 20kusech včetně 15klipů TU/T		V	

POLOŽKA povrch

	6	10	13
--	----------	-----------	-----------

HLINÍK

TPU/	hliník přírodní		67437	67447	67457
------	-----------------	---	-------	-------	-------

kč / m

samostatné balení

NÁHRADNÍ KLIPY

baleno po 150 kusech

	V
TU/6	68812/150

kč / bal.

nerozbalitelné

Pro kusový prodej běžte na stranu 288

Profily o délce 270cm - objednávejte základnu odděleně.

Dekory na míru Alcrom Plus na vyžádání. běžte na stranu 195

profifix thin

Profifix Thin je systém pokládky plovoucích podlah z LVT od 4 do 8 mm tloušťky, složený ze spojovacích profilů pro podlahy stejné úrovně (Z/4), koncových profilů pro podlahy různé úrovně (C/4) a obvodových profilů (S/4). Systém se skládá ze základny z PVC a z top profilu, který je k dispozici z anodizovaného hliníku v různých konečných úpravách nebo potažený fólií Alcrom® Plus se vzhledem dřeva nebo betonu pro dokonalou kombinaci s podlahou.

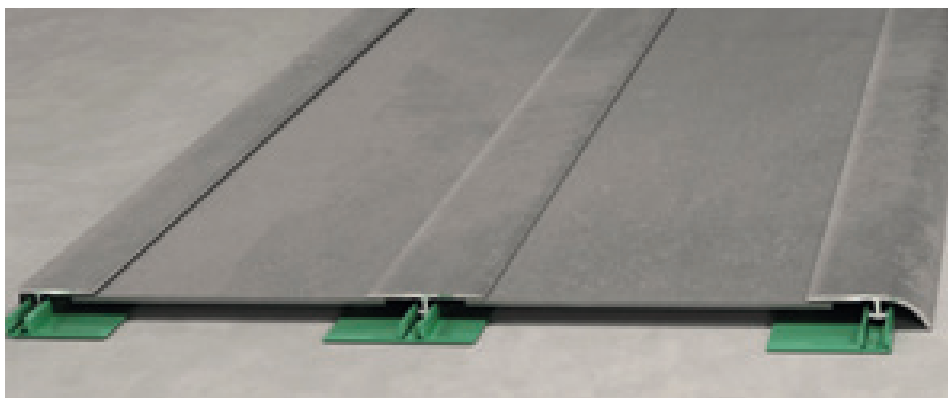

Profifix Thin S/4, Z/4 e C/4

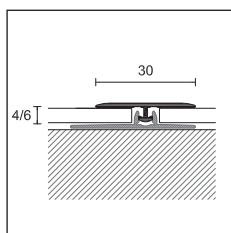

Z/4 + PT/4

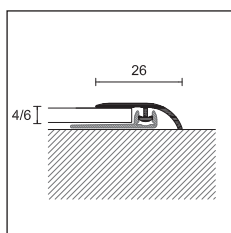

C/4 + PT/4/SA

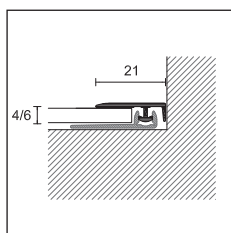

S/4 + PT/4/SA

PROFIX THIN

délka = 270 cm - baleno po 20 kusech

pro podlahy od 4 do 8 mm

HLINÍK potažený fólií ALCROM® PLUS

	Z/4	C/4	S/4
1003	85101	85201	85301
1006	85102	85202	85302
1009	85103	85203	85303
1012	85104	85204	85304
1021	85107	85207	85307
1024	85108	85208	85308
1030	85110	85210	85310
1033	85111	85211	85311
1036	85112	85212	85312
1042	85114	85214	85314
1045	85115	85215	85315
1051	85117	85217	85317
1054	85118	85218	85318
1057	85119	85219	85319
1060	85120	85220	85320
1063	85121	85221	85321
1066	85122	85222	85322
1069	85123	85223	85323
1081	85127	85227	85327
1084	85128	85228	85328
1090	85130	85230	85330
1105	85135	85235	85335
1108	85136	85236	85336
1111	85137	85237	85337

kč / m

samostatné balení

PROFIX THIN

délka = 270 cm - baleno po 20 kusech

pro podlahy od 4 do 8 mm

POLOŽKA	Z/4	C/4	S/4
povrch			
ELOXOVANÝ HLINÍK			
stříbro	85050	85060	85070
kč / m			
pískové zlato	85052	85062	85072
titan	85054	85064	85074
kč / m			
eloxovaný bronz	85056	85066	85076
kč / m			

Dekory na míru Alcrom Plus na vyžádání. běžte na stranu 195

Pro kusový prodej běžte na stranu 288

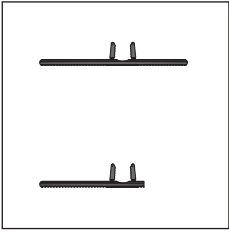

PT/4
PT/4/SA

PROFIX THIN - ZÁKLADNY

délka = 270 cm - baleno po 20 kusech

pro podlahy od 4 do 6 mm

POLOŽKA	PT/4	PT/4/SA
povrch		
PVC		
zelený	 85081	85083
kč / m		

pro objednávky PT/4, PT/4/SA v balení po 100ks doplňte kód o /100 (příklad kód 85081 se stane 85081/100). balení po 100ks u položek PT/4 a PT/4/SA je cena kč/metr

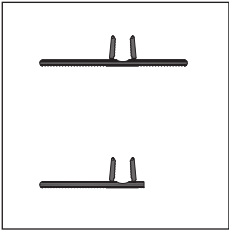

PT/6
PT/6/SA

PROFIX THIN - ZÁKLADNY

délka = 270 cm - baleno po 20 kusech

pro podlahy od 6 do 8 mm

POLOŽKA	NEW PT/6	NEW PT/6/SA
povrch		
PVC		
zelený	 85086	85088
kč / m		

pro objednávky PT/6, PT/6/SA v balení po 100ks doplňte kód o /100 (příklad kód 85086 se stane 85086/100). balení po 100ks u položek PT/6 a PT/6/SA je cena kč/metr

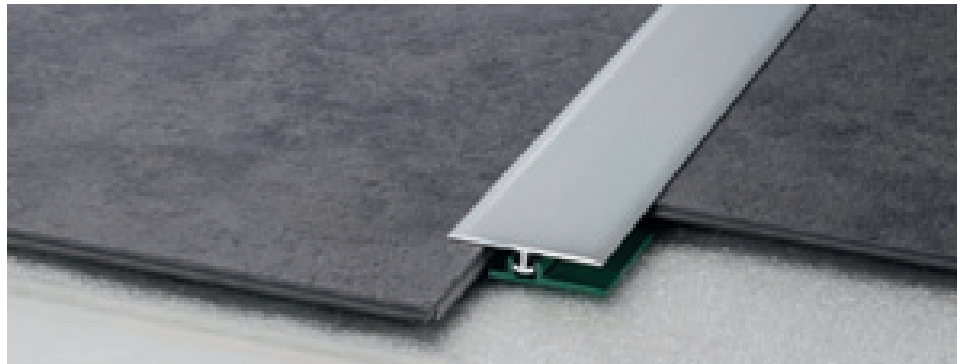

Z/4 + PT/4

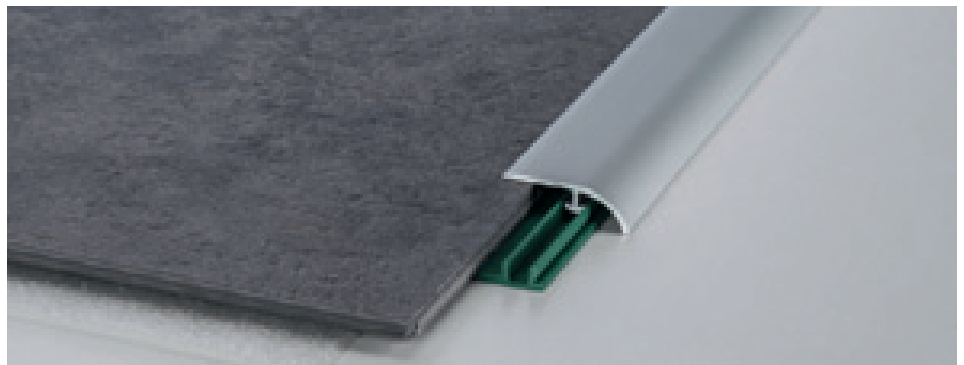

C/4 + PT/4/SA

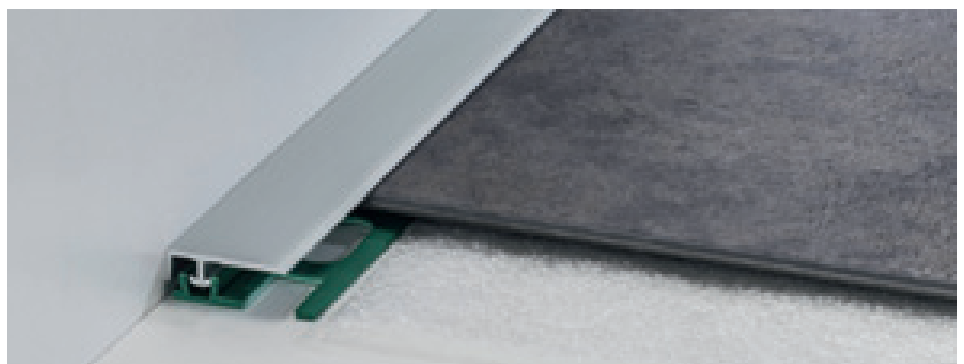

S/4 + PT/4/SA

prestowood

Prestowood 22/A, 50/A a 63/A jsou samolepící lišty pro podlahy o stejné i rozdílné výšce a dřevěné již položené schody. Jsou dostupné v eloxovaném hliníku nebo potaženy fólií Alcrom Plus. Jsou to lišty velmi jednoduché a rychlé na pokládku. Jejich použití zvládne každý i svépomocí.



22/A hliník potažený Alcrom® Plus

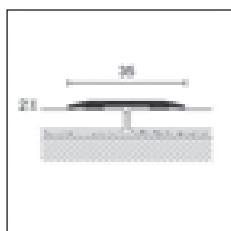

422/AD
22/A

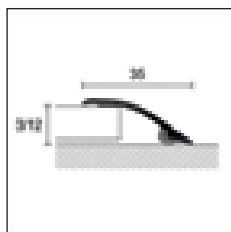

450/AD
50/A

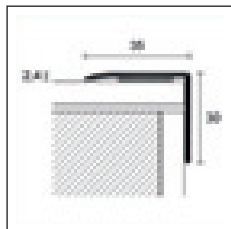

63/A



PRESTOWOOD

balení	10 kusů v sáčku	10 kusů	10 kusů v sáčku	10 kusů	10 kusů
délka cm	90	270	90	270	270
POLOŽKA	422/AD	22/A	450/AD	50/A	63/A
HLINÍK potažený fólií ALCROM® PLUS					
05	43700	43932	44949	45031	45140
08	43701	43933	44950	45032	45141
12	43702	43934	44951	45033	45142
13	43703	43935	44952	45034	45143
14	43704	43936	44953	45035	45144
19	43705	43937	44954	45036	45145
26	43706	43938	44955	45037	45146
31	43707	43939	44956	45038	-
32	43708	43940	44957	45039	45147
34	43709	43941	44958	45040	-
36	43710	43942	44959	45041	45148
39	43711	43943	44960	45042	45149
40	43712	43944	44961	45043	45150
41	43713	43945	44962	45044	45151
73	43714	43946	44963	45045	-
74	43715	43947	44964	45046	-
77	43716	43948	44965	45047	45152
79	43717	43949	44966	45048	-
81	43718	43950	44967	45049	-
89	43719	43951	44968	45050	45153
91	43720	43952	44969	45051	45154
92	43721	43953	44970	45052	-
93	43762	43995	45013	45094	45155
94	43722	43954	44971	45053	-
351	43723	43955	44972	45054	-
363	43724	43956	44973	45055	-
372	43725	43957	44974	45056	-
490	43727	43959	44976	45058	-
560	43728	43960	44977	45059	-
580	43729	43961	44978	45060	45156
590	43730	43962	44979	45061	-
665	43731	43963	44980	45062	-
670	43732	43964	44981	45063	-
951	43738	43970	44987	45069	-
975	43739	43971	44988	45070	-
1024	43740	43972	44989	45071	-
1033	43741	43973	44990	45072	-
1042	43742	43974	44991	45073	-
1090	43744	43976	44993	45075	-

 baleno v sáčcích - nerozbalitelné

Dekory na míru Alcrom Plus na vyžádání. běžte na stranu 195

Pro kusový prodej běžte na stranu 288



balení	10 kusů v sáčku	10 kusů	10 kusů v sáčku	10 kusů	10 kusů
délka cm	90	270	90	270	270
POLOŽKA	422/AD	22/A	450/AD	50/A	63/A
HLINÍK potažený fólií ALCROM® PLUS					
	1202	43746	43978	44995	45077
	1203	43747	43979	44996	45078
	1204	43748	43980	44997	45079
	1205	43749	43981	44998	45080
	1206	43750	43982	44999	45081
	1207	43751	43983	45000	45082
	1208	43752	43984	45001	45083
	1209	43753	43985	45002	45084
	1210	43754	43986	45003	45085
	1211	43755	43987	45004	45086
	1212	43756	43988	45005	45087
	1213	43757	43989	45007	45088
	1214	43758	43990	45008	45089
	1215	43759	43991	45009	45090
	1216	43760	43992	45010	45091
	1217	43761	43993	45011	45092
	100	-	43994	-	45093
	černý 97	-	43996	-	45095
kč / kus			-		-
kč / m					-
samostatné balení					

NEW

PROCLASSIC F / PROLEVEL HIGH / PROTECT

balení	10 kusů v sáčku	10 kusů	10 kusů v sáčku	10 kusů	10 kusů
délka cm	90	270	90	270	270
POLOŽKA	422/AD	22/A	450/AD	50/A	63/A
ELOXOVANÝ HLINÍK					
	stříbro	43790	44000	45019	45100
kč / kus			-		-
kč / m					-
	titan	43791	44001	45020	45101
kč / kus			-		-
kč / m					-
samostatné balení					



50/A hliník eloxovaný titan



63/A hliník eloxovaný stříbro

prestowood

Prestowood 74/A je řada profilů pro schody potažených fólií Alcrom® Plus s imitací dřeva na ochranu hran již položených dřevěných schodů. Jsou k dispozici v samolepící verzi a jsou určeny zejména pro pokládku typu udělej si sám. 74/ je k dispozici také v různých konečných úpravách z anodizovaného hliníku tak jako profily pro schody 73/ a 58/.



74/A hliník potažený Alcrom® Plus

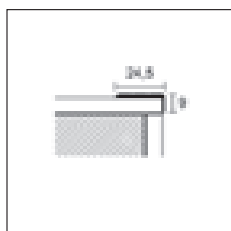

73/

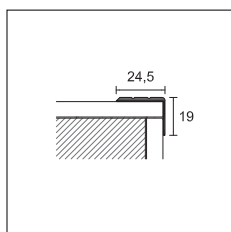

74/

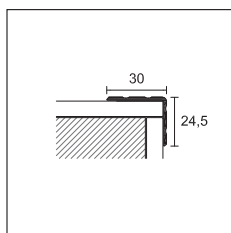

58/A

PRESTOWOOD

balení	10 kusů
délka cm	270
POLOŽKA	74/A

povrch

HLINÍK potažený fólií ALCROM® PLUS

10	75319
12	75297
13	75301
20	75320
32	75303
36	75304
37	75305
38	75306
40	75322
47	75307
65	75294
71	75309
76	75334
78	75311
80	75326
92	75312
94	75313
95	75314

kč / m

samostatné balení

PROTECT

balení	30 kusů						20 kusů
délka cm	270						
POLOŽKA	73/		74/			58/	
povrch	F	SF	A	F	SF	A	A
HLINÍK							
eloxovaný stříbro	75208	75209	75238	75268	75269	75298	75900
eloxovaný zlato	75218	-	75248	75278	-	75308	-
eloxovaný bronz	-	-	75258	-	-	75318	-
kč / m							
eloxovaný titan						75299	
kč / m							

Dekory na míru Alcrom Plus na vyžádání. běžte na stranu 195

Pro kusový prodej běžte na stranu 288

položka 73/ a 74/ eloxovaný zlato příplatek kč/metr
položka 73/ a 74/ eloxovaný bronz příplatek kč/metr

RC je řada koncových profilů na pokládku plovoucích dřevěných a laminátových podlah, které jsou k dispozici v anodizovaném hliníku v různých konečných úpravách nebo potažených fólií s imitací dřeva Alcrom® Plus. Tentýž profil je k dispozici také v ohybatelné verzi RCF. Tento profil lze ohýbat k tomu určeným strojem Proflex Machine. Prolevel High 732/ je řada profilů z nerezavějící oceli k zakončení a ochraně obvodové obruby dřevěných a laminátových podlah.



RC/9/F eloxovaný hliník stříbro



RC

délka = 270 cm - baleno po 20 kusech

POLOŽKA povrch	7	9	11	13	15
HLINÍK					
eloxovaný stříbro	67407	67477	67547	67617	67687
RC/ /F eloxovaný zlato	-	67487	-	-	-
eloxovaný bronz	-	67497	-	-	-

kč / m

eloxovaný zlato příplatek kč/m, eloxovaný bronz příplatek kč/m.

délka = 270 cm - baleno po 10 kusech

POLOŽKA povrch	7	9	11	13	15
HLINÍK potažený fólií ALCROM® PLUS					
10	-	66731	-	-	-
20	-	66734	-	-	-
38	-	66739	-	-	-
RC/ /F 40	-	66740	-	-	-
42	-	66758	-	-	-
65	-	66747	-	-	-
78	-	66751	-	-	-
80	-	66752	-	-	-
kč / m	-	-	-	-	-

RC

délka = 90 cm - baleno po 10 kusů v sáčku

POLOŽKA povrch	7	9	11	15
HLINÍK				
eloxovaný stříbro	42782	41832	41877	42822
eloxovaný zlato	-	41839	-	-

kč / kus

eloxovaný zlato extra kč / kus +

TERMINAL FLEX

délka = 270 cm - baleno po 10 kusech

POLOŽKA povrch	9	11
HLINÍK		
RCF/ eloxovaný stříbro	67712	67714

samostatné balení

PROLEVEL HIGH

délka = 270 cm - baleno po 15 kusů

POLOŽKA povrch	10	12,5	15
OCEL			
732/SF/ nerez ocel leštěná AISI 430 DIN 1.4016	74217	74227	74237

samostatné balení

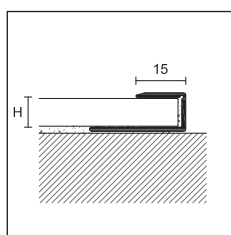

RC/ /F
RCF/



RCF/ eloxovaný hliník stříbro

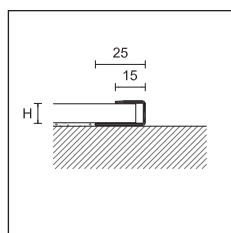

732/SF/



Doplňte kód o výšku H (například RC/ stane RC/9/F

Dekory na míru Alcrom Plus na vyžádání. běžte na stranu 195

Pro kusový prodej běžte na stranu 288

alfix 616

Alfix 616 je profesionální systém pro pokládku dřevěných a laminátových podlah od 6 do 16 mm. Systém se skládá z vrchního dílu z eloxovaného hliníku, který je šrouby připevněn na spodní základnu z přírodního hliníku. Šrouby, které jsou součástí balení mají stejnou barvu jako vrchní díl a jakmile jsou připevněny, tak se krásně sladí s profilem.



FIX/L/55 eloxovaný hliník stříbro

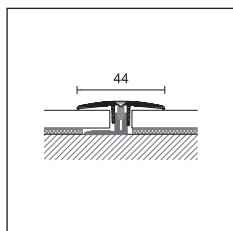

FIX/J/44



ALFIX 616

balení	10 kusů	10 kusů v sáčku	
délka cm	270	90	100
POLOŽKA	FIX/J/44		
tloušťka podlahy od 6 do 16mm			
povrch			
HLINÍK			
eloxovaný stříbro	37010	37012	37014
eloxovaný zlato pískované	37210	37212	-
kč / m		-	-
kč / kus	-		
eloxovaný titan	37410	-	37414
eloxovaný bronz elox	37310	37312	37314
kč / m		-	-
kč / kus	-		
samostatné balení			

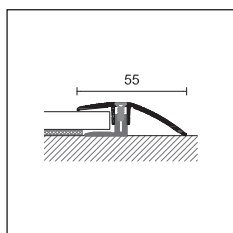

FIX/L/55

ALFIX 616

balení	10 kusů	10 kusů v sáčku	
délka cm	270	90	100
POLOŽKA	FIX/L/55		
tloušťka podlahy od 6 do 16mm			
povrch			
HLINÍK			
eloxovaný stříbro	37040	37042	37044
eloxovaný zlato pískované	37240	37242	37244
kč / m		-	-
kč / kus	-		
eloxovaný titan	37440	37442	37444
eloxovaný bronz elox	37340	-	-
kč / m		-	-
kč / kus	-		
samostatné balení			

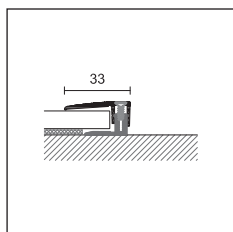

FIX/T/33

ALFIX 616

balení	10 kusů	10 kusů v sáčku	
délka cm	270	90	100
POLOŽKA	FIX/T/33		
tloušťka podlahy od 6 do 16mm			
povrch			
HLINÍK			
eloxovaný stříbro	37070	-	37074
eloxovaný zlato pískované	37270	37272	-
kč / m		-	-
kč / kus	-		
eloxovaný titan	37470	-	37474
eloxovaný bronz elox	-	-	37374
kč / m		-	-
kč / kus	-		
samostatné balení			

Pro kusový prodej běžte na stranu 288

baleno v sáčcích - nerozbalitelné

Alfix 46 je profesionální systém pro pokládku podlah LVT pro tloušťky od 4 do 6mm. Systém je charakteristický vrchní částí z eloxovaného hliníku, fixovanou systémem šroubů na základnu z přírodního hliníku. Šrouby jsou součástí balení a mají stejnou barvu eloxu. Jakkmile jimi zašroubujete profil tak se krásně spojí s jeho vrchní částí.



FIX/J/30 eloxovaný hliník stříbro



FIX/L/32 eloxovaný hliník stříbro



FIX/T/19 eloxovaný hliník stříbro

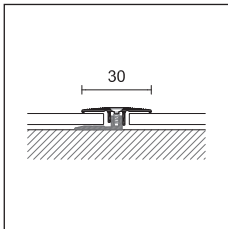

FIX/J/30

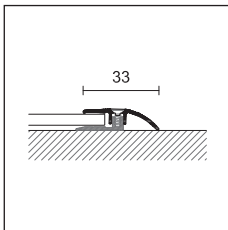

FIX/L/32

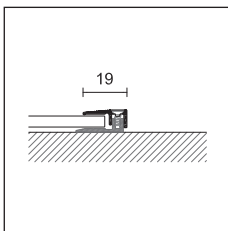

FIX/T/19

ALFIX 46

balení	10 kusů
délka cm	270
POLOŽKA	FIX/J/30
tloušťka podlahy od 4 do 6mm	
povrch	
HLINÍK	
eloxovaný stříbro	35500
kč / m	
samostatné balení	

ALFIX 46

balení	10 kusů
délka cm	270
POLOŽKA	FIX/L/32
tloušťka podlahy od 4 do 6mm	
povrch	
HLINÍK	
eloxovaný stříbro	35510
kč / m	
samostatné balení	

ALFIX 46

balení	10 kusů
délka cm	270
POLOŽKA	FIX/T/19
tloušťka podlahy od 4 do 6mm	
povrch	
HLINÍK	
eloxovaný stříbro	35520
kč / m	
samostatné balení	

NZA/ je dilatační spoj z hliníku složený ze dvou profilů. Vhodný pro podlahy LVT a pro keramiku o nízké tloušťce. Zaručuje dobrou odolnost proti nákladům, dopravě a vysoké frekvenci pohybu lidí. Ve výšce 3 je profil vhodně umístěn na dělicí spoje nalepeného LVT, zatímco ve výšce 5 mm díky exkluzivnímu řešení s integrovaným lepidlem na vnitřní základně se fixuje přímo na desku a jeví se jako ideální dilatační spoj pro plovoucí LVT.



NZA/5A eloxovaný hliník stříbro

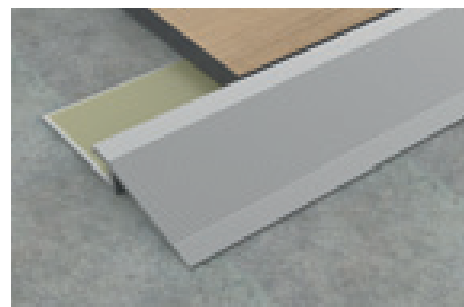

PBA/5A eloxovaný hliník stříbro

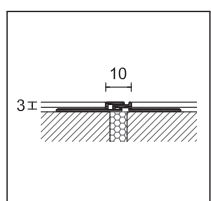

NZA/3

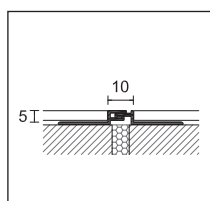

NZA/5

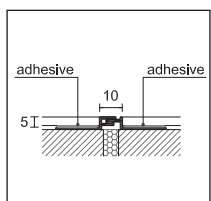

NZA/5A

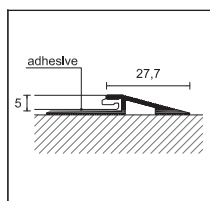

PBA/5A



PROJOINT

délka = 270 cm - baleno po 20 kusech		V		
POLOŽKA	povrch	3	5	5A
HLINÍK				
	eloxovaný stříbro	99300	99320	99310
NZA/	kč / m			
	eloxovaný titan	-	-	99314
	eloxovaný bronz elox	-	-	99316
	kč / m	-	-	-

samostatné balení

PRONIVEL

délka = 270 cm - baleno po 10 kusech		V	
POLOŽKA	povrch	5	
HLINÍK			
PBA/5A	eloxovaný stříbro	93205	
	kč / m		

samostatné balení

NTA/ a NTI/ jsou dilatační spoje vhodné i pro lepené podlahy LVT. Montují se v souladu se spoji podkladu jednotlivých kusů podlahy



NTA/3 hliník přírodní + EPDM šedý



NTI/3 ocel + EPDM šedý

PROJOINT DIL

délka = 270 cm - baleno po 10 kusech		V	
POLOŽKA	povrch	3	
HLINÍK			
	hliník přírodní + EPDM šedý brousitelná RAL 7046	99421	
	hliník přírodní + EPDM černý brousitelná RAL 9005	99422	
NTA/	hliník přírodní + EPDM bahama brousitelná RAL 10070	99427	
	hliník přírodní + EPDM hnědý brousitelná RAL 10071	99429	
	kč / m		

PROJOINT DIL

délka = 270 cm - baleno po 10 kusech		V	
POLOŽKA	povrch	3	
OCEL			
	nerez ocel AISI 304 DIN 1.4301 + EPDM šedý RAL 7046	99471	
	nerez ocel AISI 304 DIN 1.4301 + EPDM černý RAL 9005	99472	
NTI/	nerez ocel AISI 304 DIN 1.4301 + EPDM bahama RAL 10070	99431	
	nerez ocel AISI 304 DIN 1.4301 + EPDM hnědý RAL 10071	99433	
	kč / m		

H/5/F, PBAS/5/F, RC/5/F a 99/TR/26 jsou spojovací profily z eloxovaného hliníku, pro plovoucí podlahy LVT a jsou vhodné na stejné výšky podlah, různé výšky podlah a ukončení.



H/5/F eloxovaný hliník stříbro



PBAS/5/S eloxovaný hliník stříbro

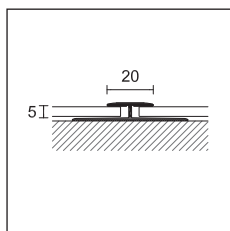

H/5/F



PROJOINT T

délka = 270 cm - baleno po 20 kusech	V
--------------------------------------	----------

POLOŽKA povrch	5
-----------------------	----------

HLINÍK

H/5/F eloxovaný stříbro		75000
--------------------------------	--	-------

šroubovací **kč / m**

samostatné balení

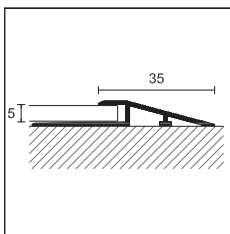

PBAS/5/F



PRONIVEL PB

délka = 270 cm - baleno po 20 kusech	V
--------------------------------------	----------

POLOŽKA povrch	5
-----------------------	----------

HLINÍK

PBAS/5/F eloxovaný stříbro		95203
-----------------------------------	--	-------

šroubovací **kč / m**

samostatné balení

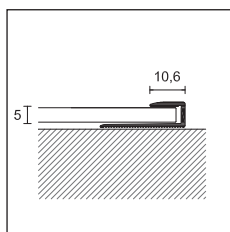

RC/5/F



RC

délka = 270 cm - baleno po 20 kusech	V
--------------------------------------	----------

POLOŽKA povrch	5
-----------------------	----------

HLINÍK

RC/5/F eloxovaný stříbro		67475
---------------------------------	--	-------

šroubovací **kč / m**

samostatné balení

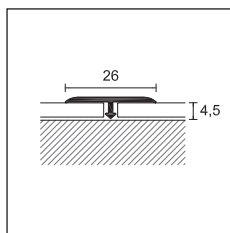

99/TR/26



PROJOINT T

délka = 270 cm - baleno po 20 kusech	D x V
--------------------------------------	--------------

POLOŽKA povrch	26 x 4,5
-----------------------	-----------------

HLINÍK

99/TR/26 eloxovaný stříbro		75081
-----------------------------------	--	-------

kč / m

samostatné balení

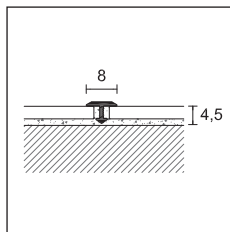

99/T/8



PROJOINT T - ODDĚLOVACÍ SPOJE

délka = 270 cm - balení	50 kusů
-------------------------	---------

šířka	8
--------------	----------

POLOŽKA povrch	
-----------------------	--

HLINÍK

99/T/ eloxovaný stříbro		75075
--------------------------------	--	-------

kč / m

délka = 270 cm - baleno po	50 kusů
----------------------------	---------

MOSAZ

399/T/ leštěný		75070
-----------------------	--	-------

kč / m

baleno po	30 kusů
-----------	---------

399/TC/ pochromovaný		75071
-----------------------------	--	-------

kč / m

samostatné balení

prostep - protect

SMA/, 75/F, 111/ /F e G/705/F sono dei profili in eloxovaný hliník, adatti a scale rivestite con LVT incollato.

ZGF/ è un profilo in hliník adatto a seguire l'andamento curvilineo di scale o pavimenti in LVT incollato.



SMA/4 eloxovaný hliník stříbro



75/F eloxovaný hliník stříbro

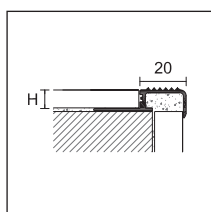

SMA/4



PROSTEP

délka = 270 cm - baleno po 10 kusech

H

POLOŽKA povrch

4,5

HLINÍK

SMA/ hliník přírodní

93967

kč / m

SMA/ eloxovaný stříbro

93975

kč / m

samostatné balení

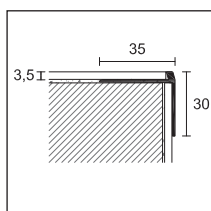

75/F



PROTECT

délka = 340 cm - baleno po 20 kusech

H

POLOŽKA povrch

3,5

HLINÍK

75/F eloxovaný stříbro

75388

šroubovací kč / m

PROTECT

délka = 270 cm - baleno po 20 kusech

H

POLOŽKA povrch

2,5

4,5

5

HLINÍK

111/ /F eloxovaný stříbro

75782

75784

75785

kč / m

PROSTEP

délka = 270 cm - baleno po 10 kusech

H

POLOŽKA povrch

5

HLINÍK

G/705/F eloxovaný stříbro

67580

kč / m

samostatné balení

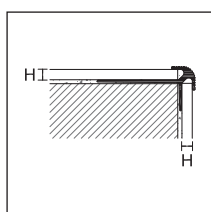

111/

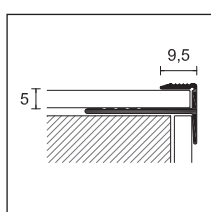

G/705/F

PRO FLEX LINE



PROANGLE FLEX

délka = 270 cm - baleno po 10 kusech

H

POLOŽKA povrch

4,5

HLINÍK

ZGF/ hliník přírodní

88721

kč / m

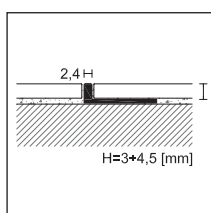

ZGF/



111/2,5/F eloxovaný hliník stříbro



G/705/F eloxovaný hliník stříbro

RA/ a RI/ jsou profily vhodné pro podlahy LVT a doporučují se jako ukončení podlahy nebo schodů.

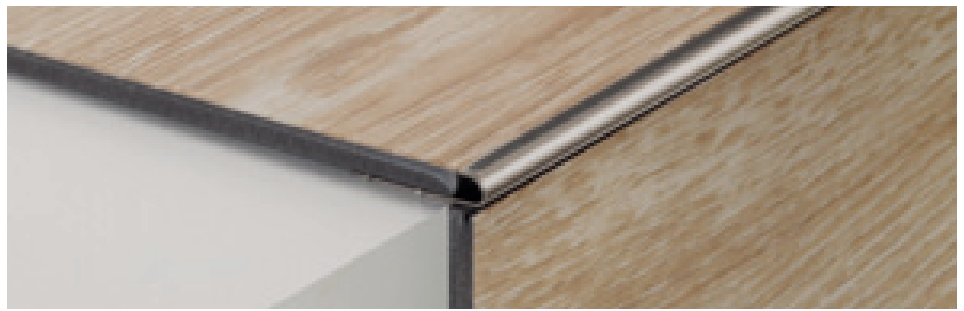

RI/4 nerez ocel AISI 304 - DIN 1.4301

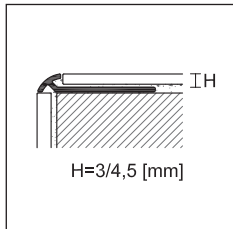

RA/



PROTRIM

délka = 270 cm - baleno po 20 kusech

		H	
POLOŽKA	povrch	3	4,5
HLINÍK			
eloxovaný stříbro		92055	92056
eloxovaný zlato		92025	92026
RA/ kč / m			
eloxovaný titan		92085	92086
kč / m			

samostatné balení

PROTRIM

délka = 270 cm - baleno po 20 kusech

		H	
POLOŽKA	povrch	4,5	
OCEL			
RI/	nerez ocel AISI 304 DIN 1.4301	92413	
kč / m			

samostatné balení

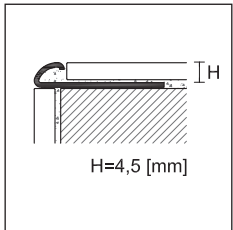

RI/

ZA/, AI/, ZQAN/, ZQKN/ a ZK/ jsou profily vhodné pro obložení z LVT a jsou doporučovány jako oddělovací profily, ukončení a obvodové lišty.



ZA/4 eloxovaný hliník stříbro

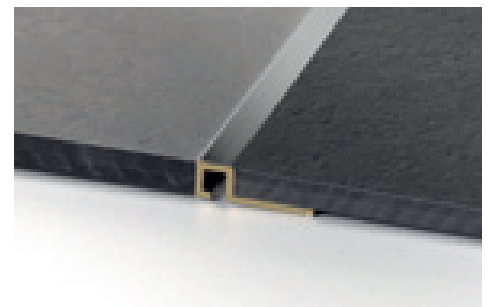

ZQKN/4 pochromovaná mosaz

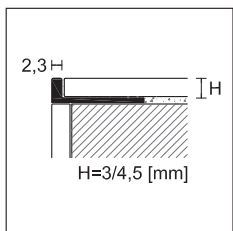

ZA/



PROANGLE

délka = 270 cm - baleno po 20 kusech

		H		
POLOŽKA	povrch	2,5	3	4,5
HLINÍK				
ZA/	eloxovaný stříbro	90337	90338	90340
kč / m				
OCEL				
AI/	nerez ocel AISI 304 DIN 1.4301	-	91636	91638
kč / m				

samostatné balení - verze chromovaná mosaz položka ZK/3 a ZK/4,5 na straně 29

PROANGLE Q

délka = 270 cm - baleno po 20 kusech

		H	
POLOŽKA	povrch	4,5	
HLINÍK			
eloxovaný stříbro		88772	
ZQAN/ kč / m			
eloxovaný titan		88902	
kč / m			
MOSAZ			
ZQKN/	pochromovaný	88870	
kč / m			

samostatné balení

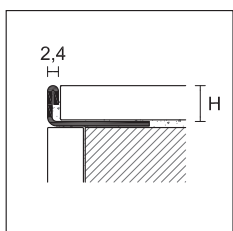

AI/

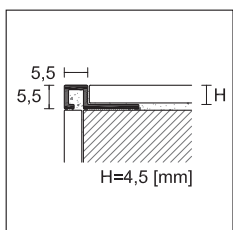

ZQAN/
ZQKN/

Pro kusový prodej běžte na stranu 288

GA/, JGA/ a PIA/ jsou spojovací profily pro schody z lepené LVT. Jednoduché na pokládku. Ulehčují taky hygienickou údržbou spoje mezi stupnicí a podstupnicí.

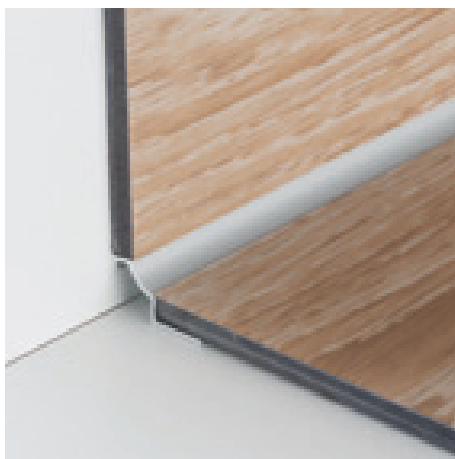

GA/4 eloxovaný hliník stříbro



JGA/4 eloxovaný hliník stříbro

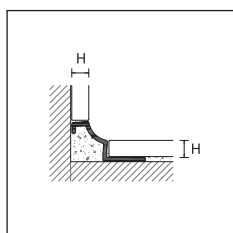

GA/



PROROUND M

délka = 270 cm - baleno po 20 kusech

POLOŽKA povrch **4,5**

HLINÍK

GA/ eloxovaný stříbro  95730

kč / m

samostatné balení

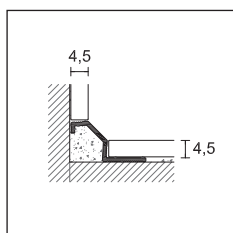

JGA/

PROROUND M

délka = 270 cm - baleno po 20 kusech

POLOŽKA povrch **4,5**

HLINÍK

JGA/ eloxovaný stříbro  95732

kč / m

samostatné balení

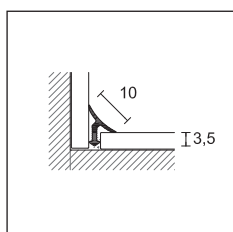

PIA/



PROINT

délka = 270 cm - baleno po 20 kusech

POLOŽKA povrch **3,5**

HLINÍK

PIA/ eloxovaný stříbro  95431

kč / m

samostatné balení



PIA/3 eloxovaný hliník stříbro

Soklové lišty PVC line
pro dřevěné podlahy, laminát a LVT



PVC řada 8605 potažená fólií Alcrom Plus, běžte na stranu 216



PVC řada 8608 potažená fólií Alcrom Plus, běžte na stranu 217



PVC řada 8615 potažená fólií Alcrom Plus, běžte na stranu 218



PVC řada 8613 potažená fólií Alcrom Plus, běžte na stranu 219



PVC řada 8612 potažená fólií Alcrom Plus, běžte na stranu 220



PVC řada 8614 potažená fólií Alcrom Plus, běžte na stranu 220

Profilpas Digital System

žádné omezení pro Vaši představivost



Pro dokonalé sladění profilu nebo zvolené podlahové lišty s podlahou dává Profilpas možnost výběru mezi více jak 400 standardními dekory Alcrom® Plus: velmi široký výběr dřevěných, kamenných nebo cementových dekorů je k dispozici v naší datové bance, která uspokojí jakýkoliv požadavek. Stačí si prohlédnout naši vzorkovnici PDS, abyste objevili dekor, který co nejlépe odpovídá vašemu přání.

Ale to ještě není vše. S Profilpasem je možnost

personalizace vskutku nekonečná. Nám stačí obdržet vzorek, abychom mohli zrealizovat jakýkoli další dekor i fantastický!

To vše je možné díky Profilpas Digital System (PDS), inovativní technologii digitálního potisku Profilpas pro reprodukci jakéhokoli dekoru na fólii Alcrom® Plus a bez omezení imaginace! Celý výrobní proces probíhá uvnitř našeho podniku: od naskenování vzorku až po potisk a aplikaci na fólii.

poznámka: pro vytvoření dekoru na míru, který není součástí naší dekorové banky, účtujeme Kč za dekor

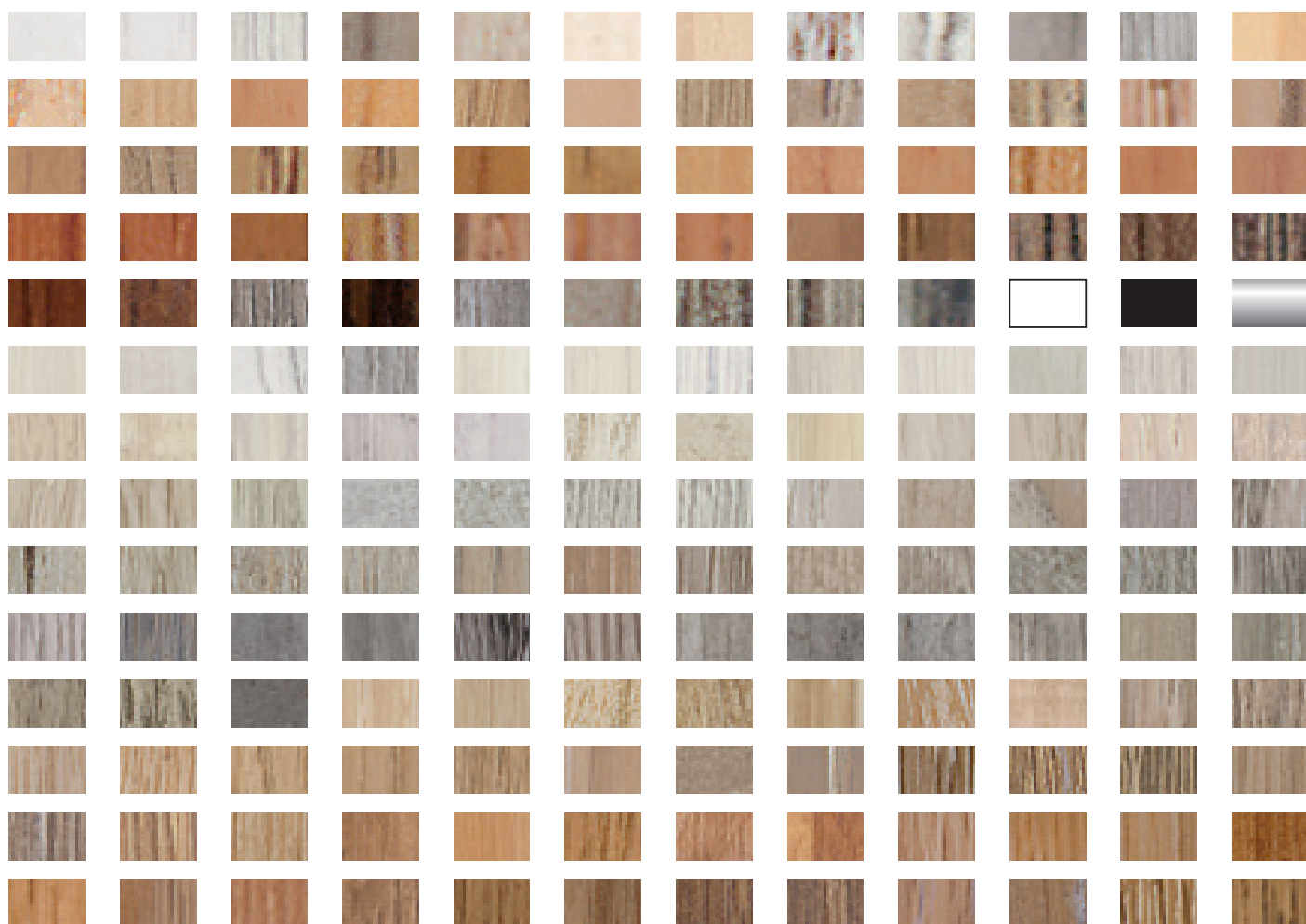



**UNISYSTEM PLUS Z/1, C/7, S/9
PROFIX THIN Z/4, C/4 E S/4**

min. 54 m

Množství 20 kusů / 54 m = +	kč / m
Množství 40 kusů / 108 m = +	kč / m
Množství 60 kusů / 162 m = +	kč / m
Množství 80 kusů / 216 m = +	kč / m
Množství 100 kusů / 270 m = +	kč / m

Množství 120 kusů / 324 m = +	kč / m
Množství 140 kusů / 378 m = +	kč / m
Množství 160 kusů / 432 m = +	kč / m
Množství 180 kusů / 486 m = +	kč / m
Množství 200 kusů / 540 m = +	kč / m

Z3/30, C/10, C/13, C/22 E S/15

min. 540m rozdělené do 5 dekorů

UNISYSTEM PLUS G/2 E G/4

min. 540m rozdělené do 5 dekorů

22/A, 50/A E 63/A

min. 540m rozdělené do 5 dekorů

74/A

min. 540m rozdělené do 5 dekorů

RC/ /F

min. 540m rozdělené do 5 dekorů

PVC ŘADA 8605, 8606, 8608, 8615, 8616, 8612, 8613 E 8614 min. 540m rozdělené do 2 dekorů

pro požadavky potažení jiných lišt folií prosím kontaktujte naše obchodní oddělení. pro vytvoření dekoru na míru, který není součástí naší dekorové banky, účtujeme Kč za dekor.



DŘEVO,
LAMINÁT, LVT

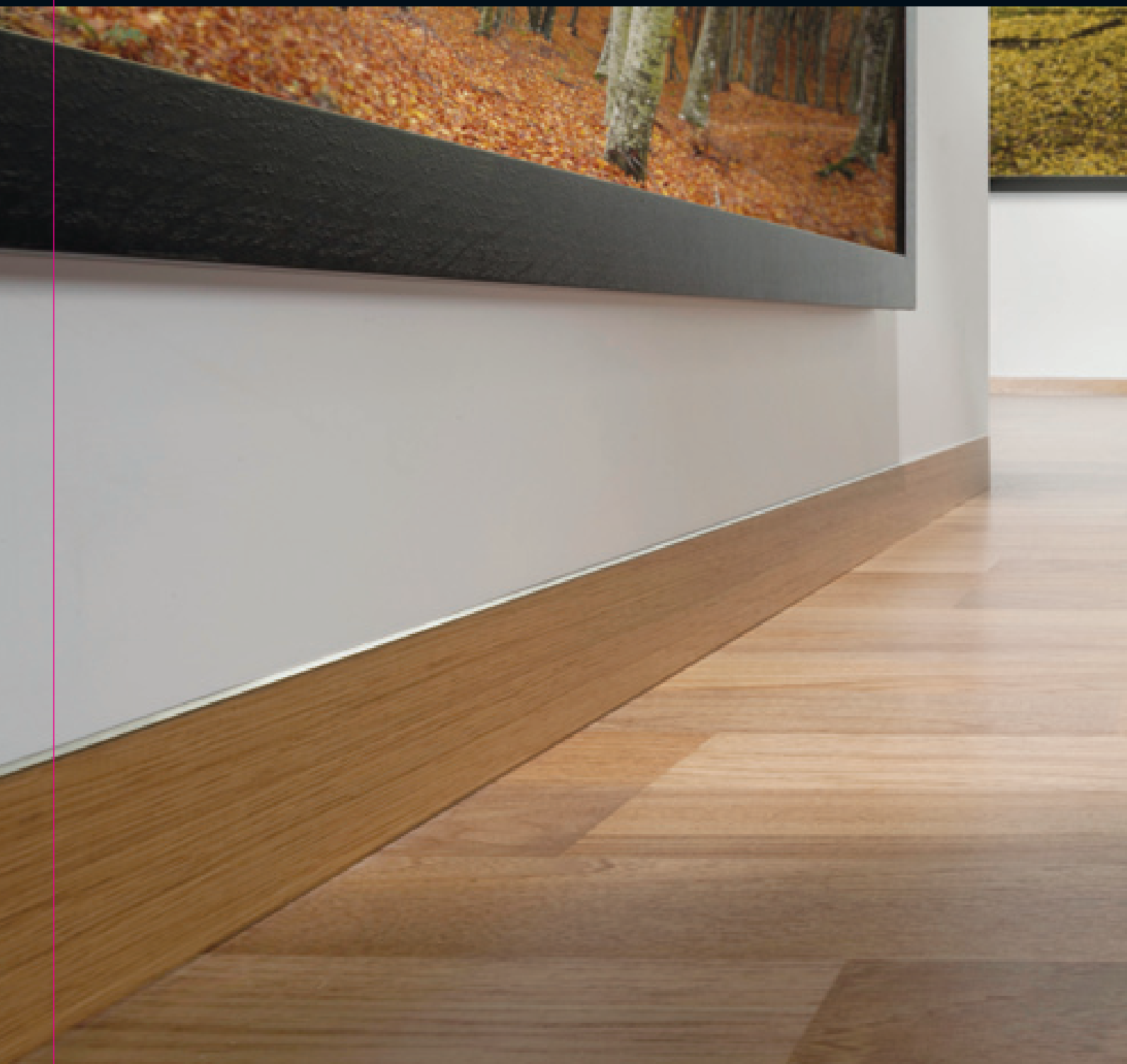



Obvodové lišty Metal Line

Vybrat si Metal Line znamená zvolit detail, který udělá velký rozdíl. Metal Line rozeznáte pro svoji všestrannost a funkcionalitu, ale hlavně díky modernímu designu a inspiraci. Je to inovativní řada profilů, bohatá na nabídnutá řešení s velkým výběrem barev, povrchových úprav, které uspokojí i ty nejnáročnější požadavky. Od malých prostorů až po velké plochy. Nerez Ocel a hliník, materiály, které vytváří tvar, barvy a vzhled prostorům, kde i malý detail udělá velký rozdíl a minimalistické řešení uspokojí každé přání. S Metal Line je možné realizovat nespočet řešení díky profilům, které se perfektně začlení do prostředí a vyhoví všem estetickým i architektonickým nárokům. Metal line je tendenční řada profilů, výsledek výzkumu firmy Profilpas, který sledoval materiály a tvary, které udávají trend a jsou vyžadovány ve světě designu, podlah a vybavení.

soklové lišt

metal line

Metal Line 90 je hliníková podlahová lišta k dispozici v různých konečných úpravách, která dovoluje vytvořit elegantní spojení mezi stěnou a podlahou. Díky vyčnívajícimu křídélku zajišťuje tato podlahová lišta perfektní pokrytí obvodových dilatačních spár plovoucí podlahy. Metal Line 90 je k dispozici také v bílé a černé barvě Trend Color Stone, ve dvou matových strukturovaných barvách, které dokonale ladí s těmi nejmodernějšími obklady. Všechny modely této řady mohou být ohýbány k tomu určeným strojem Proflex Machine.

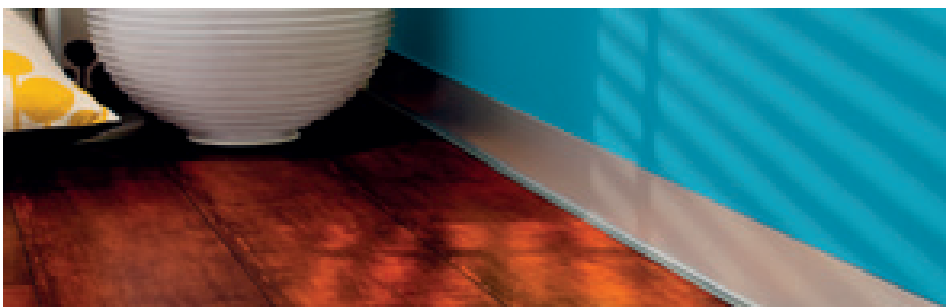

90/10 eloxovaný hliník stříbro

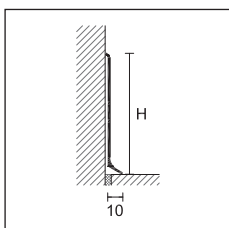

METAL LINE 90

délka = 200 cm - baleno po 25 kusech

		V cm					
POLOŽKA	povrch	4	5	6	7	8	10
HLINÍK							
	eloxovaný stříbro	78080	78084	78100	78138	78130	78137
	lakovaný bílý leštěný RAL 9010	-	-	78112	-	-	-
	lakovaný bílý matný RAL 9010	-	-	78110	-	-	-
		kč / m					
90/ SF	eloxovaný titan	-	-	78103	-	-	-
		kč / m					
	lakovaný šedý antracit	-	-	78118	-	-	-
	lakovaný šedý antik	-	-	78119	-	-	-
		kč / m					
90/ A	eloxovaný stříbro samolepící	-	-	78106	-	78136	-
		kč / m					
90/ TSF	lesklý titan leštěný	-	78087	78111	-	78141	-
90/ SSF	lesklý stříbro broušený	78082	-	78105	-	78133	-
	lesklý zlato broušený	-	-	78107	-	78135	-
		kč / m					
90/ TMSF	lesklý titan broušený	78088	-	78102	-	78134	-
		kč / m					
TREND COLOR STONE							
90/ SF	lakovaný bílý stone	-	-	78094	-	-	-
	lakovaný černý stone	-	-	78099	-	-	-
		kč / m					
HLINÍK LAKOVANÝ ANTIBAKTERIÁLNÍ							
90H/ SF	lakovaný bílý RAL 9003 antibakteriální	-	-	78104	-	-	-
		kč / m					



Metal Line 90 lakovaný hliník bílý stone



Metal Line 90/6 eloxovaný hliník stříbro

TREND
COLOR

NEW

samostatné balení

90/4SF, 90/5SF, 90/6SF e 90/8SF eloxovaný hliník stříbro, dostupné i v délce 400 cm

PRO FLEX LINE

Metal Line 90 může být ohýbán s ohýbačkou Proflex + vhodnými kolečky pro obvodové lišty metal line 90 (na straně 267)

Na vyžádání můžeme vyrobit samolepící ve výšce 4, 5, 7, a 10 - min. 200 metrů - kč/metr extra

Na vyžádání soklová lišta hliník lak - min. objednávka 300m v barvě šedý antik, RAL 9003, RAL 7038, RAL 8019, RAL 9006, RAL 9007. Pro další barvy kontaktujte naše obchodní oddělení.

Doplňte kód o výšku H (například 90/SF per H=4 se stane 90/4SF)

Pro kusový prodej běžte na stranu 288



vnitřní roh, vnější roh, spoj, ukončení levé-pravé

VNITŘNÍ ROH

baleno po 4 kusech		V cm						
POLOŽKA	povrch	4	5	6	7	8	10	
KOVOVÝ								
	stříbro		78630	78640	78650	78660	78670	78680
	kč / kus							
	titan		-	-	78654	-	-	-
	bílý leštěný RAL 9010		-	-	78664	-	-	-
	bílý matný RAL 9010		-	-	78674	-	-	-
90/ MI	šedý antracit		-	-	78684	-	-	-
	šedý antik		-	-	78694	-	-	-
	leštěný titan		-	78644	78704	-	78708	-
	broušená stříbro		78718	-	78720	-	78722	-
	broušená zlato		-	-	78724	-	78744	-
	broušená titan		78714	-	78734	-	78754	-
	kč / kus							
90/ MI	bílý stone		-	-	78172	-	-	-
	černý stone		-	-	78173	-	-	-
	kč / kus							
90H/ MI	bílý RAL 9003 antibakteriální		-	-	78690	-	-	-
	kč / kus							

POLYPROPYLEN

90/ I	eloxovaný stříbro		78236	78231	78190	78370	78195	78091
	kč / kus							

nerozbalitelné

SPOJ

baleno po 4 kusech		V cm						
POLOŽKA	povrch	4	5	6	7	8	10	
KOVOVÝ								
	stříbro		78632	78642	78652	78662	78672	78682
	kč / kus							
	titan		-	-	78656	-	-	-
	bílý leštěný RAL 9010		-	-	78666	-	-	-
	bílý matný RAL 9010		-	-	78676	-	-	-
90/ MG	šedý antracit		-	-	78686	-	-	-
	šedý antik		-	-	78696	-	-	-
	leštěný titan		-	78646	78706	-	78710	-
	broušená stříbro		78738	-	78740	-	78742	-
	broušená zlato		-	-	78726	-	78746	-
	broušená titan		78716	-	78736	-	78756	-
	kč / kus							
90/ MG	bílý stone		-	-	78187	-	-	-
	černý stone		-	-	78188	-	-	-
	kč / kus							
90H/ MG	bílý RAL 9003 antibakteriální		-	-	78692	-	-	-
	kč / kus							

POLYPROPYLEN

90/ G	eloxovaný stříbro		78237	78232	78192	78372	78197	78092
	kč / kus							

nerozbalitelné

VNĚJŠÍ ROH

baleno po 4 kusech		V cm						
POLOŽKA	povrch	4	5	6	7	8	10	
KOVOVÝ								
	stříbro		78631	78641	78651	78661	78671	78681
	kč / kus							
	titan		-	-	78655	-	-	-
	bílý leštěný RAL 9010		-	-	78665	-	-	-
	bílý matný RAL 9010		-	-	78675	-	-	-
90/ ME	šedý antracit		-	-	78685	-	-	-
	šedý antik		-	-	78695	-	-	-
	leštěný titan		-	78645	78705	-	78709	-
	broušená stříbro		78728	-	78730	-	78732	-
	broušená zlato		-	-	78725	-	78745	-
	broušená titan		78715	-	78735	-	78755	-
	kč / kus							
90/ ME	bílý stone		-	-	78174	-	-	-
	černý stone		-	-	78178	-	-	-
	kč / kus							
90H/ ME	bílý RAL 9003 antibakteriální		-	-	78691	-	-	-
	kč / kus							

POLYPROPYLEN

90/ E	eloxovaný stříbro		78235	78230	78191	78371	78196	78090
	kč / kus							

nerozbalitelné

UKONČENÍ LEVÉ-PRAVÉ

baleno po 4 párech		V cm						
POLOŽKA	povrch	4	5	6	7	8	10	
KOVOVÝ								
	stříbro		78633	78643	78653	78663	78673	78683
	kč / pár							
	titan		-	-	78657	-	-	-
	bílý leštěný RAL 9010		-	-	78667	-	-	-
	bílý matný RAL 9010		-	-	78677	-	-	-
90/ MP	šedý antracit		-	-	78687	-	-	-
	šedý antik		-	-	78697	-	-	-
	leštěný titan		-	78647	78707	-	78711	-
	broušená stříbro		78748	-	78750	-	78752	-
	broušená zlato		-	-	78727	-	78747	-
	broušená titan		78717	-	78737	-	78757	-
	kč / pár							
90/ MP	bílý stone		-	-	78189	-	-	-
	černý stone		-	-	78199	-	-	-
	kč / pár							
90H/ MP	bílý RAL 9003 antibakteriální		-	-	78693	-	-	-
	kč / pár							

POLYPROPYLEN

90/ P	eloxovaný stříbro		78238	78233	78193	78373	78198	78093
	kč / pár							

nerozbalitelné

Dostupné taky rožky na míru baleny po 1kuse +

kč (90/6/MI kod 78654 se stane kodem 78654/B) - Doplňte kod o výšku H (např. 90/MI pro H=4 bude 90/4MI)

Pro kusový prodej běžte na stranu 288

soklové lišt

metal line

Metal Line 790 je podlahová lišta z nerezavějící leštěné nebo satinované oceli, která se nabízí v různých tloušťkách a sleduje tendence moderního designu. Díky vystupujícímu křídélku zaručuje tato podlahová lišta dokonalé pokrytí prostor obvodové dilatace plovoucích podlah. Metal Line 790 může být instalována u stěn snadno a rychle při použití vhodných lepidel.



790/6 nerez ocel leštěná AISI 304 DIN 1.4301

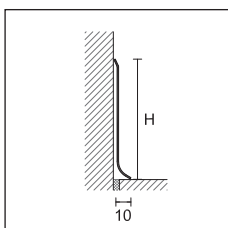

METAL LINE 790

délka = 270 cm - baleno po 10 kusech

		V cm					
POLOŽKA	povrch	4	5	6	8	10	
OCEL							
790/ SF	nerez ocel leštěná AISI 304 DIN 1.4301 kč / m		78120	78108	78129	78132	78139
	nerez ocel broušená AISI 304 DIN 1.4301 kč / m		78128	78109	78126	78127	78140

samostatné balení - položka 790/10 SF baleno po 5 kusech



790/MI
790/MIS



790/ME
790/MES

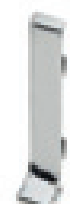

790/MG
790/MGS



790/MP
790/MPS

VNITŘNÍ ROH KOVOVÝ

baleno po 4 kusech

		V cm					
POLOŽKA	povrch	4	5	6	8	10	
790/ MI	nerez ocel leštěná kč / kus		78760	78761	78762	78763	78764
	790/ MIS povrch kartáčovaná kč / kus		78780	78781	78782	78783	78784

nerozbalitelné

VNĚJŠÍ ROH KOVOVÝ

baleno po 4 kusech

		V cm					
POLOŽKA	povrch	4	5	6	8	10	
790/ ME	nerez ocel leštěná kč / kus		78765	78766	78767	78768	78769
	790/ MES povrch kartáčovaná kč / kus		78785	78786	78787	78788	78789

nerozbalitelné

SPOJ KOVOVÝ

baleno po 4 kusech

		V cm					
POLOŽKA	povrch	4	5	6	8	10	
790/ MG	nerez ocel leštěná kč / kus		78770	78771	78772	78773	78774
	790/ MGS povrch kartáčovaná kč / kus		78790	78791	78792	78793	78794

nerozbalitelné

UKONČENÍ LEVÉ-PRAVÉ KOVOVÉ

baleno po 4 párech

		V cm					
POLOŽKA	povrch	4	5	6	8	10	
790/ MP	nerez ocel leštěná kč / pár		78775	78776	78777	78778	78779
	790/ MPS povrch kartáčovaná kč / pár		78795	78796	78797	78798	78799

nerozbalitelné

Dostupné taky rožky na míru baleny po 1kuse + kč (790/6/MI kod 78762 se stane kodem 78762/B)

Na vyžádání můžeme vyrobit samolepící verzi ve všech výškách, min. 200metrů. Extra kč/metr
Doplňte kód o výšku H (např. 790/SF pro 4cm bude 790/4SF)

Pro kusový prodej běžte na stranu 288

Metal Line 92a 93 jsou dvě hliníkové podlahové lišty charakterizované jednoduchým designem s mírně zakulaceným tvarem, které tvoří perfektní spojení mezi podlahou a stěnou. Jedná se o dva snadno instalovatelné prvky díky systému se zapadnutím do držáků z přírodního hliníku nebo PVC, které jsou upevněny na stěně hmoždinkami a šrouby.



92/7 eloxovaný hliník stříbro + S/95 hliníkový klip

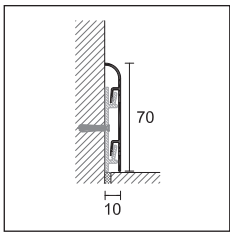

92/7



METAL LINE 92

délka = 200 cm + 3 klipy - baleno po 20 kusech

V cm

POLOŽKA povrch **7**

HLINÍK

92/7 eloxovaný stříbro  78490
kč / m

samostatné balení

HLINÍKOVÝ KLIP

baleno po 100 kusech

S/95 78295

kč / kus

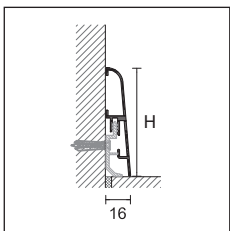

93/



METAL LINE 93

délka = 200 cm + 5 klipů - baleno po 20 kusech

V cm

POLOŽKA povrch **7** **9**

HLINÍK

93/ eloxovaný stříbro  78495 78496
kč / m

samostatné balení

KLIP PRO FIXACI NA ZEĎ

baleno po 100 kusech

8608/C 29751

kč / bal.

Na vyžádání soklová lišta hliník lak - min. objednávka 300m v barvě šedý antik, RAL 9003, RAL 7038, RAL 8019, RAL 9006, RAL 9007. Pro další barvy kontaktujte naše obchodní oddělení.

Pro kusový prodej běžte na stranu 288



93/7 eloxovaný hliník stříbro + 8608/C klip pro fixaci na zeď

soklové lišt

metal line

Metal Line 89 je hliníková lišta navržená v rozdílných konečných úpravách a je charakterizovaná liniemi do čtyřhranu a Minimal; je k dispozici v různých šířkách a diskretně a elegantně načrtává prostor. Upevňuje se na stěnu použitím vhodných lepidel. Kromě dekorativní funkce zajišťuje dokonalé krytí dilatačních obvodových spár plovoucích podlah. Metal Line 89 je k dispozici také v bílé a černé barvě Trend Color Stone, ve dvou matových strukturovaných barvách, které jsou v dokonalém souladu s nejmodernějšími obklady.

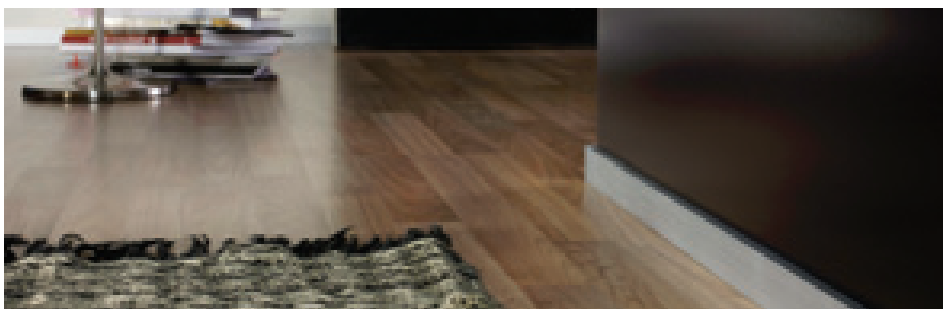

89/4 eloxovaný hliník stříbro

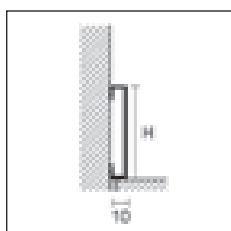

89/
89/ TM
89H/



89/ EI

TREND
COLOR



Metal Line 89 lesklý titan broušený



89/4 lakovaný hliník šedý antik + 89/4EI

Doplňte kód o výšku H (například 89/ per H=4 se stane 89/4).

Pro kusový prodej běžte na stranu 288

METAL LINE 89

délka = 200 cm - baleno po 25 kusech

		V cm		
POLOŽKA	povrch	4	6	8
HLINÍK				
	eloxovaný stříbro		78378	78478
	kč / m			78487
	eloxovaný titan		78521	78522
	kč / m			-
89/	lakovaný bílý matný RAL 9010		78517	78518
	kč / m			-
	lakovaný šedý antik		78515	78485
	lakovaný rez		78516	-
	kč / m			-
89/ TM	lesklý titan broušený		78388	78480
	kč / m			-
TREND COLOR STONE				
89/	lakovaný bílý stone		78481	-
	lakovaný černý stone		78482	-
	kč / m			-
HLINÍK LAKOVANÝ ANTIBAKTERIÁLNÍ				
NEW 89H/	lakovaný bílý RAL 9003 antibakteriální		-	78531
	kč / m			-

samostatné balení

Na vyžádání soklová lišta lakovaný hliník od minimálně 300metrů v barvách šedý antik, RAL 9003, RAL 7038, RAL 8019, RAL 9006, RAL 9007. Pro další barvy kontaktujte naše obchodní oddělení.

VNITŘNÍ/VNĚJŠÍ ROH A UKONČENÍ PRAVÉ / LEVÉ

		V cm		
POLOŽKA	povrch	4	6	8
HLINÍK				
	eloxovaný stříbro		78505	78506
	kč / kus			78527
	eloxovaný titan		78523	78524
	kč / kus			-
89/ EI	lakovaný bílý matný RAL 9010		78519	78520
	kč / kus			-
	lakovaný šedý antik		78512	78513
	lakovaný rez		78514	-
	kč / kus			-
89/ TMEI	lesklý titan broušený		78509	78510
	kč / kus			-
89/ EI	lakovaný bílý stone		78507	-
	lakovaný černý stone		78508	-
	kč / kus			-
89H/ EI	lakovaný bílý RAL 9003 antibakteriální		-	78533
	kč / kus			-

nerozbalitelné

Z anodizovaného hliníku Metal Line 89 I Design je charakterizován zvláštním satinováním a originálními barvami, které umožňují širokou volbu barevných kombinací na základě posledních tendencí moderního designu.

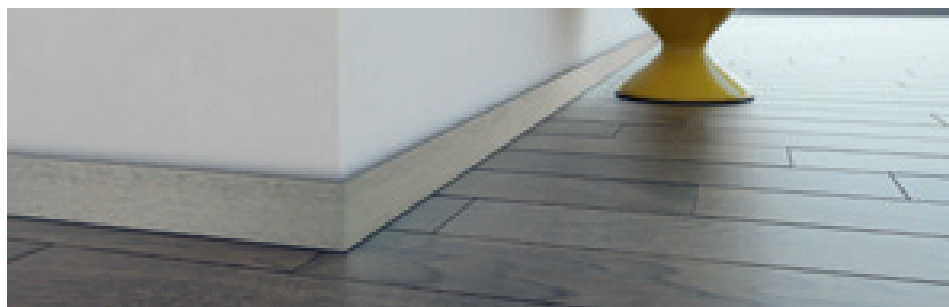

89/6 eloxovaný hliník titan

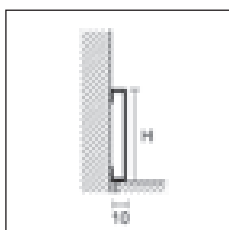

89/



METAL LINE - I DESIGN

délka = 200 cm - baleno po 25 kusech

		V	
POLOŽKA	povrch	4	6
ELOXOVANÝ HLINÍK			
89/	platina		31400
	titan		31410
	hnědý		31420
	tmavě hnědý		31430
	karbon		31440
kč / m			

samostatné balení

VNITŘNÍ/VNĚJŠÍ ROHY A UKONČENÍ

baleno po 2 kusech

		V	
POLOŽKA	povrch	4	6
ELOXOVANÝ HLINÍK			
89/ EI	platina		31450
	titan		31460
	hnědý		31470
	tmavě hnědý		31480
	karbon		31490
kč / kus			

nerozbalitelné

Doplňte kód o výšku H (například 89/ per H=4 se stane 89/4)
Pro kusový prodej běžte na stranu 288

Metal line 89 je obvodová lišta z eloxovaného hliníku, obsahující systém osvětlení s páskem LED. Díky elementu distribuce světla, bude toto distribuováno po celé délce profilu. Při použití stmívače je možné regulovat světelnost. Tím je možné upravit intenzitu např. v souladu s okolním vybavením, v noci atd.

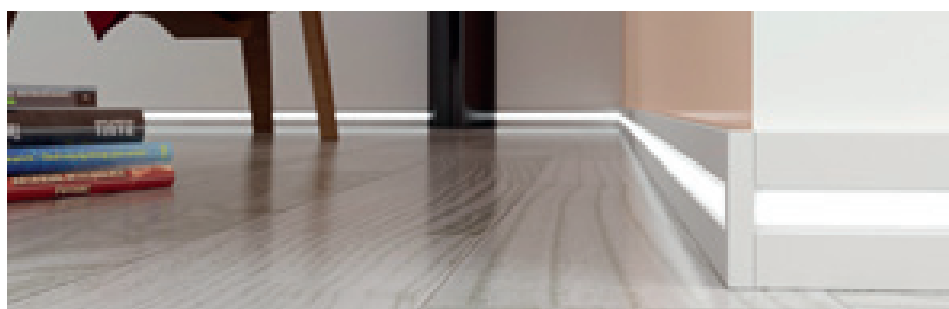

89/6L eloxovaný hliník stříbro

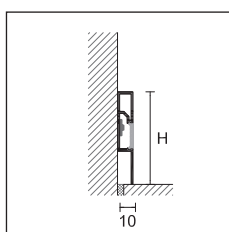

89/6L



PROLIGHT METAL LINE 89

délka = 200 cm - baleno po 25 kusech

		V cm
POLOŽKA	povrch	6
HLINÍK		
89/6L	eloxovaný stříbro	
kč / m		86000

samostatné balení

VNITŘNÍ/VNĚJŠÍ ROH A UKONČENÍ PRAVÉ / LEVÉ

baleno po 4 kusech

		V cm
POLOŽKA	povrch	6
HLINÍK		
89/6EI	eloxovaný stříbro	
kč / kus		78506

nerozbalitelné

Pro nejlepší estetický výsledek a pro platnost záruky doporučujeme použít výhradně našich elektrických doplňků. běžte na stranu 240

Pro kusový prodej běžte na stranu 288

Metal Line 89/613 je hliníková podlahová lišta charakterizovaná liniemi do čtyřhranu a Minimal. Šířka 13 mm zaručuje dokonalé pokrytí obvodové zóny a zakrytí dilatačních prostor v plovoucích podlahách.



89/613 eloxovaný stříbro

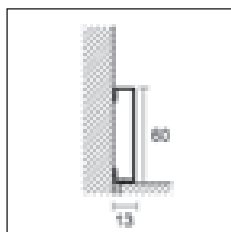

89/613



METAL LINE 89/613

délka = 200 cm - baleno po 25 kusech

V cm

POLOŽKA povrch

6

HLINÍK

eloxovaný stříbro



78486

kč / m

89/613

lakovaný bílý matný
RAL 9010



78488

kč / m

samostatné balení

VNITŘNÍ/VNĚJŠÍ ROH A UKONČENÍ PRAVÉ / LEVÉ

baleno po 4 kusech

V cm

POLOŽKA povrch

6

HLINÍK

eloxovaný stříbro



78525

kč / kus

89/613 EI

lakovaný bílý matný
RAL 9010



78526

kč / kus

nerozbalitelné

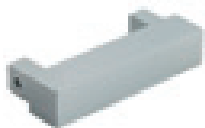

89/613 EI

Metal Line 105 je hliníková podlahová lišta charakterizovaná ohraněnými liniemi a Minimal. Tento model je charakterizován jednoduchým a rychlým systémem instalace vložením do základny z koextrudovaného PVC, který se upevní do zdi pomocí šroubů a hmoždinek.



Metal Line 105 eloxovaný stříbro

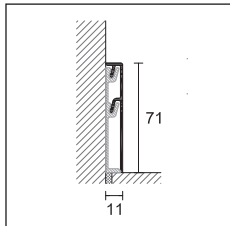

105/7
105/CB



NEW METAL LINE

baleno po 10 kusech				V cm
POLOŽKA	povrch	délka	7	
HLINÍK				
105/7	eloxovaný stříbro		200 cm	78900
	eloxovaný stříbro		400 cm	78910
<i>kč / m</i>				

samostatné balení

ZÁKLADNÍ LIŠTA PRO FIXACI

baleno po 10 kusech				V cm
POLOŽKA		délka	7	
PVC TVRZENÉ				
105/CB	bílý		200 cm	78920
<i>kč / m</i>				

nerozbalitelné

VNITŘNÍ ROH

baleno po 4 kusech				V cm
POLOŽKA	povrch		7	
METALICKÁ				
105/7I	stříbro		78932	
<i>kč / kus</i>				

nerozbalitelné

VNĚJŠÍ ROH

baleno po 4 kusech				V cm
POLOŽKA	povrch		7	
METALICKÁ				
105/7E	stříbro		78934	
<i>kč / kus</i>				

nerozbalitelné

SPOJ

baleno po 4 kusech				V cm
POLOŽKA	povrch		7	
METALICKÁ				
105/7G	stříbro		78936	
<i>kč / kus</i>				

nerozbalitelné

UKONČENÍ PRAVÉ / LEVÉ

baleno po 4 párech				V cm
POLOŽKA	povrch		7	
METALICKÁ				
105/7P	stříbro		78938	
<i>kč / pár</i>				

nerozbalitelné

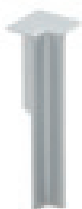

105/7I



105/7E



105/7G



105/7P

metal line

Metal Line 87/6 a 88/6 jsou dvě podlahové lišty v úrovni stěny respektive pro omítky a sádkokarton. Obě se skládají ze dvou oddělených prvků: základ z přírodního hliníku se kompletuje vložkou z anodizovaného stříbrného hliníku nebo lakovaného matovým bílým lakem. Jakmile je instalována, podlahová lišta se dokonale integruje do povrchu stěny a načrtává obvod prostředí, aniž by limitovala jeho hranice. Instalace probíhá ve dvou rozdílných fázích, vychází se ze základního prvku v okamžiku, kdy je prostředí ještě v surovém stavu, aby se to pak následně dokončilo při pokládce podlahy vložením požadované vložky.



87/6 e 88/6 hliník přírodní + 88/16L/A vložka z hliníku pro LED

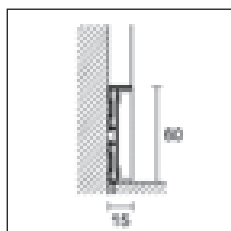

87/6 + 88/16SF
vložka z hliníku

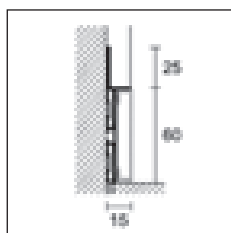

88/6 + 88/16SF
vložka z hliníku

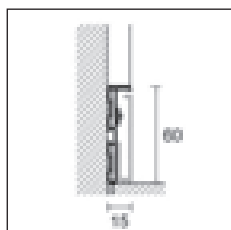

87/6 + 88/16L/A
vložka z hliníku pro
LED

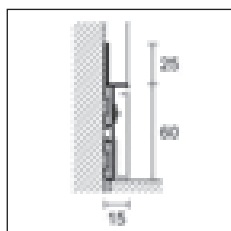

88/6 + 88/16L/A
vložka z hliníku per
LED



88/6E

Pro nejlepší estetický výsledek a pro platnost záruky doporučuje použít výhradně našich elektrických doplňků. běžte na stranu 240

Pro kusový prodej běžte na stranu 288

METAL LINE 87 E 88

délka = 200 cm - baleno po 20 kusech	V cm
POLOŽKA povrch	6
HLINÍK	
87/6 hliník přírodní (děrovaný)	78338
kč / m	
88/6 hliník přírodní (děrovaný)	78310
kč / m	

samostatné balení

VLOŽKA LAKOVANÝ HLINÍK

délka = 200 cm - baleno po 20 kusech	V cm
POLOŽKA povrch	6
vložka eloxovaný hliník stříbro	78563
88/16SF vložka lakovaný hliník bílý matný RAL 9010	78558
kč / m	

samostatné balení

HLINÍKOVÁ VLOŽKA PRO LED

délka = 200 cm - baleno po 20 kusech	V cm
88/16L/A eloxovaný stříbro	78559
lakovaný bílý matný RAL 9010	78560
kč / m	

samolepící - samostatné balení
pro elektrické příslušenství běžte na stranu 240

VNĚJŠÍ ROH KOVOVÝ

baleno po 4 kusech	V cm
POLOŽKA povrch	6
stříbro	78561
88/6E lakovaný bílý matný RAL 9010	78562
kč / kus	

nerozbalitelné



88/6 hliník přírodní + 88/16SF lakovaný hliník bílý matný

Prolight Metal Line SKL/2 je hliníková podlahová lišta s nepřímým LED světlem. Zvláštní průřez umožňuje vytvořit originální světelnou hru podél celé stěny a dává přidanou hodnotu celému povrchu. Kromě anodizované stříbrné a bílé je ST, SKL/2 k dispozici v široké škále barev z toho je šest originálních s efektem betonu, dvě speciální mají kovový odstín a jeden bílý odstín je charakterizován mimořádně rovnoměrným a plným zbarvením.



SKL/2 lakovaný hliník concrete white

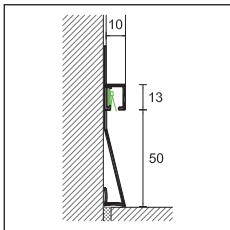

SKL/2



TREND
COLOR

PROLIGHT METAL LINE S

délka = 270 cm - baleno po 5 kusech **V**

POLOŽKA povrch **10**

HLINÍK

SKL/2 eloxovaný stříbro **78579**
kč / m

LAKOVANÝ HLINÍK

SKL/2	bílý ST	78591
	concrete white	78592
	concrete graphite	78593
	concrete smoke	78594
	concrete mud	78595
	concrete sand	78596
	metal dark	78597
	metal light	78598
	solid white	78599
	<i>kč / m</i>	

samostatné balení

KOMPONENTY A ELEKTRICKÉ DOPLŇKY PRO OSVĚTLENÍ

POLOŽKA	popis	
L5/NW/65 L	páska 5metrů LED postranní bílá barva neutrální 4000°K 9,6W/m - IP65 <i>kč / mt (kč / bal.)</i>	84136

Další elektrické komponenty viz stranu 240

Metal Line AF M Design je hliníková podlahová lišta s moderními a Minimal liniemi, která označuje bod styku mezi podlahami a obklady stejné nebo různé povahy. Mezera zvýrazněná tímto prvkem odděluje čistým způsobem oba povrchy napříč elegantním stínem.



AF/1/ eloxovaný hliník stříbro

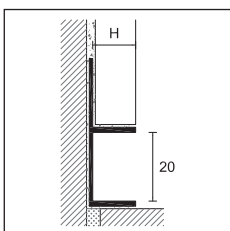

AF/1/



METAL LINE AF - M DESIGN

délka = 270 cm - baleno po 10 kusech **V**

POLOŽKA povrch **6** **10** **12,5**

HLINÍK

	eloxovaný stříbro	13198	13199	13200
	<i>kč / m</i>			
AF/1/	eloxovaný titan	13201	13203	13202
	lakovaný bílý leštěný RAL 9010	13196	13197	13204
	<i>kč / m</i>			

samostatné balení

Pro kusový prodej běžte na stranu 288

metal line

Metal Line 100 je soklová lišta z eloxovaného hliníku vyráběná ve dvou výškách a vhodná zejména pod sádkartony, přímo do zdi. Profil se jednoduše instaluje pomocí vhodných lepidel.

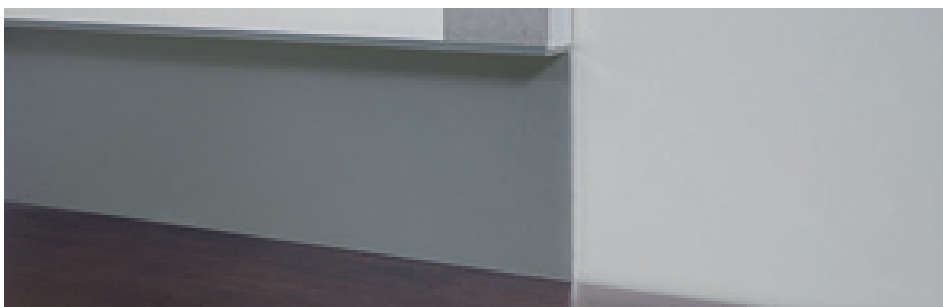

100/70 eloxovaný hliník stříbro

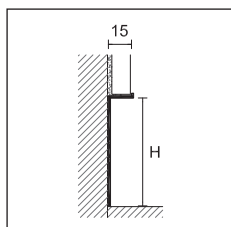

100/



METAL LINE 100

délka = 200 cm - baleno po 20 kusech

V mm

POLOŽKA povrch

40

70

HLINÍK

100/ eloxovaný stříbro



78277

78279

kč / m

samostatné balení

Metal Line 101 je profil z eloxovaného hliníku vhodný pod sádkartony, přímo na hrubou zeď. Lepí se pomocí vhodných lepidel.



101/74 eloxovaný hliník stříbro

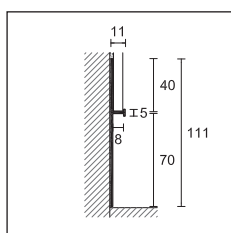

101/74



METAL LINE 101

délka = 200 cm - baleno po 20 kusech

V mm

POLOŽKA povrch

70

HLINÍK

101/74 eloxovaný stříbro



78281

kč / m

samostatné balení

LEPIDLO PRO OBVODOVÉ LIŠTY NA ZÁKLADĚ POLYMERŮ

baleno po 24 kusech - množství 290 ml

POLOŽKA

PP/96

78301

kč / kus

výtěžnost: 10/15 metrů balení

Na vyžádání soklová lišta hliník lak - min. objednávka 300m v barvě šedý antik, RAL 9003, RAL 7038, RAL 8019, RAL 9006, RAL 9007. Pro další barvy kontaktujte naše obchodní oddělení.

Pro kusový prodej běžte na stranu 288

Metal Line 95 je hliníková podlahová lišta nabízená ve dvou různých šířkách, které dovolují pokládat provozní kabely (telefon, počítač, televizor, atd.). Tento model je charakterizován jednoduchým a rychlým systémem instalace a pokládkou na držáky z přírodního hliníku, které jsou upevněny na zdi pomocí šroubů a hmoždinek a umožňují její vyjmutí pro údržbu případných provozních kabelů.



95/7 eloxovaný hliník stříbro

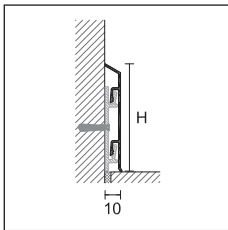

95/



METAL LINE 95

baleno po 25 kusech	délka	V cm	
POLOŽKA povrch		7	10
HLINÍK			
95/ SF eloxovaný stříbro	200 cm + 3 klipů	78160	78175
	400 cm + 6 klipů	78161	78176
kč / m			

samostatné balení - délka 400 cm baleno po 10 kusech

HLINÍKOVÝ KLIP

baleno po 100 kusech	
S/95	78295
kč / kus	
nerozbalitelné	

VNITŘNÍ ROH Z POLYPROPYLENU

baleno po 4 kusech		H cm
POLOŽKA povrch	7	10
95/ I eloxovaný stříbro	78201	78206
kč / kus		
nerozbalitelné		

VNĚJŠÍ ROH Z POLYPROPYLENU

baleno po 4 kusech		V cm
POLOŽKA povrch	7	10
95/ E eloxovaný stříbro	78200	78205
kč / kus		
nerozbalitelné		

SPOJ Z POLYPROPYLENU

baleno po 4 kusech		V cm
POLOŽKA povrch	7	10
95/ G eloxovaný stříbro	78202	78207
kč / kus		
nerozbalitelné		

UKONČENÍ LEVÉ-PRÁVÉ Z POLYPROPYLENU

baleno po 4 párech		V cm
POLOŽKA povrch	7	10
95/ P eloxovaný stříbro	78203	78208
kč / pár		
nerozbalitelné		



95/7 eloxovaný hliník stříbro
+ S/95 hliníkový klip

Na vyžádání soklová lišta hliník lak - min. objednávka 300m v barvě šedý antik, RAL 9003, RAL 7038, RAL 8019, RAL 9006, RAL 9007. Pro další barvy kontaktujte naše obchodní oddělení.

Doplňte kód o výšku H (např. 95/SF pro 7cm bude 97/7SF)

Pro kusový prodej běžte na stranu 288

metal line

Metal Line 98 je hliníková podlahová lišta charakterizovaná zaoblenými a měkkými liniemi o takové tloušťce, která dovoluje uložit provozní kabely (telefon, počítač, televizor, atd.). Jednoduchý a funkční systém instalace na zacvaknutí na držácích z přírodního hliníku upevněných na stěně usnadňuje přístup k servisním kabelům pro případnou údržbu.

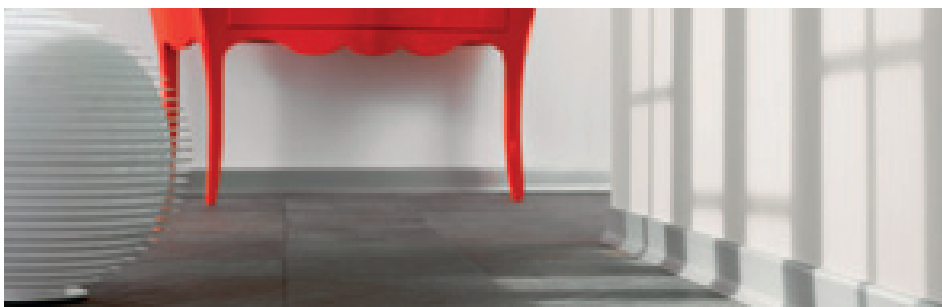

98/7SF eloxovaný hliník stříbro

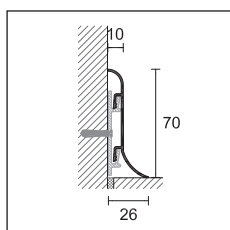

98/7SF



METAL LINE 98

baleno po 20 kusech

V cm

POLOŽKA povrch

délka

7

HLINÍK

98/7SF eloxovaný stříbro

200 cm + 3 klipů

78040

400 cm + 6 klipů

78041

kč / m

samostatné balení - délka 400 cm baleno po 10 kusech

HLINÍKOVÝ KLIP

baleno po 100 kusech

S/95

78295

kč / kus

nerozbalitelné

VNITŘNÍ ROH Z POLYPROPYLENU

baleno po 4 kusech

V cm

POLOŽKA povrch

7

98/7I eloxovaný stříbro

78221

kč / kus

nerozbalitelné

VNĚJŠÍ ROH Z POLYPROPYLENU

baleno po 4 kusech

V cm

POLOŽKA povrch

7

98/7E eloxovaný stříbro

78220

kč / kus

nerozbalitelné

SPOJ Z POLYPROPYLENU

baleno po 4 kusech

V cm

POLOŽKA povrch

7

98/7G eloxovaný stříbro

78222

kč / kus

nerozbalitelné

UKONČENÍ LEVÉ-PRÁVÉ Z POLYPROPYLENU

baleno po 4 párech

V cm

POLOŽKA povrch

7

98/7P eloxovaný stříbro

78223

kč / pár

nerozbalitelné



98/7SF eloxovaný hliník stříbro + S/95 hliníkový klip

Na vyžádání soklová lišta hliník lak - min. objednávka 300m v barvě šedý antik, RAL 9003, RAL 7038, RAL 8019, RAL 9006, RAL 9007. Pro další barvy kontaktujte naše obchodní oddělení.

Pro kusový prodej běžte na stranu 288

Metal Line 97/4 je hliníková podlahová lišta vysoká 4 cm, která umožňuje uložit případné provozní kabely (telefon, počítač, televizor, atd.). Díky jednoduchému systému na zacvaknutí díky použití alikvotních ocelových klipsů upevněných na stěně pomocí hmoždinek a šroubů kombinuje rychlost a snadnost instalace s jednoduchou přístupností k provozním kabelům pro případnou údržbu.

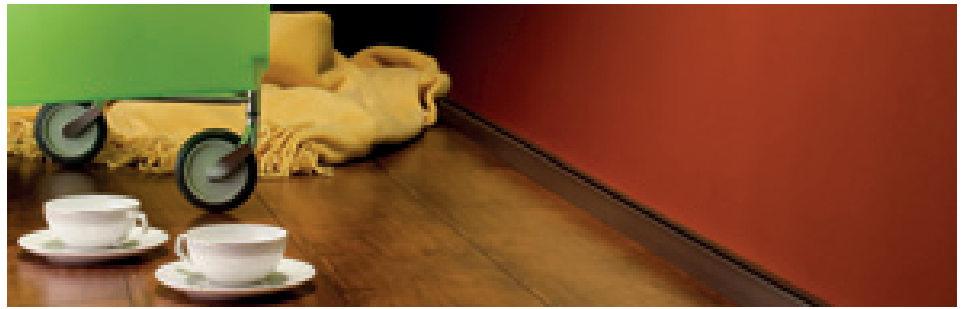

97/4SF

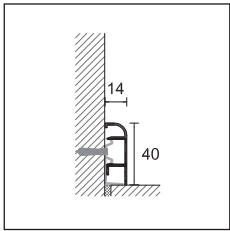

97/



METAL LINE 97

délka = 200 cm - baleno po 25 kusech

V cm

POLOŽKA povrch 4

HLINÍK

97/4SF eloxovaný stříbro 78000
+ 5 klipsů
kč / m

samostatné balení

FIXAČNÍ KLIPY

baleno po 10 sáčcích - 20 kusů v sáčku

8602/C 29750

kč / sáčku

nerozbalitelné

VNITŘNÍ ROH Z POLYPROPYLENU

baleno po 4 kusech

V cm

POLOŽKA povrch 4

97/4I eloxovaný stříbro 78002
kč / kus

nerozbalitelné

VNĚJŠÍ ROH Z POLYPROPYLENU

baleno po 4 kusech

V cm

POLOŽKA povrch 4

97/4E eloxovaný stříbro 78001
kč / kus

nerozbalitelné

SPOJ Z POLYPROPYLENU

baleno po 4 kusech

V cm

POLOŽKA povrch 4

97/4G eloxovaný stříbro 78003
kč / kus

nerozbalitelné

UKONČENÍ LEVÉ-PRAVÉ Z POLYPROPYLENU

baleno po 4 párech

V cm

POLOŽKA povrch 4

97/4P eloxovaný stříbro 78004
kč / pár

nerozbalitelné



97/4SF eloxovaný hliník stříbro
+ 8602/C fixační klipy

Na vyžádání soklová lišta hliník lak - min. objednávka 300m v barvě šedý antik, RAL 9003, RAL 7038, RAL 8019, RAL 9006, RAL 9007. Pro další barvy kontaktujte naše obchodní oddělení.

Pro kusový prodej běžte na stranu 288

metal line

Metal Line 97/7 je hliníková podlahová lišta vysoká 7 cm s jednoduchým a lineárním designem. Snadno a rychle se instaluje systémem zacvaknutí do držáků z přírodního hliníku, které jsou upevněny na stěně pomocí hmoždinek a šroubů a poskytují snadný přístup pro údržbu případných provozních kabelů (telefon, počítač, televizor, atd.).

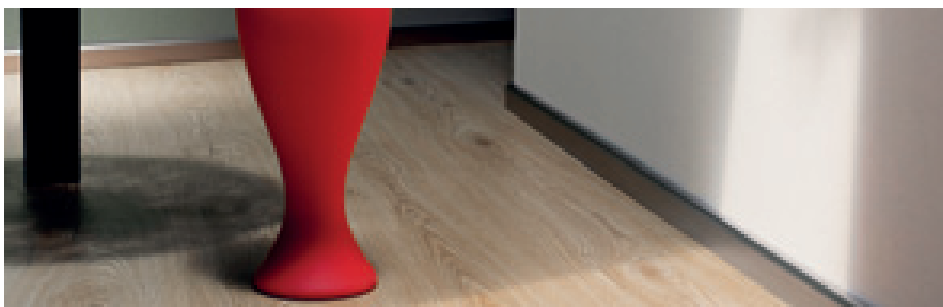

97/7SF eloxovaný hliník stříbro

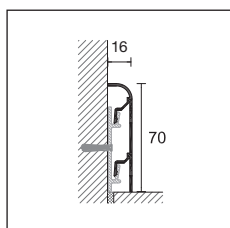

97/7SF



METAL LINE 97

délka = 200 cm - baleno po 20 kusech

V cm

POLOŽKA povrch

7

HLINÍK

97/7SF + eloxovaný stříbro

78005

3 klípů

kč / m

samostatné balení

HLINÍKOVÝ KLIP

baleno po 100 kusech

S/95

78295

kč / kus

nerozbalitelné

VNITŘNÍ ROH Z POLYPROPYLENU

baleno po 4 kusech

V cm

POLOŽKA povrch

7

97/7I eloxovaný stříbro

78157

kč / kus

nerozbalitelné

VNĚJŠÍ ROH Z POLYPROPYLENU

baleno po 4 kusech

V cm

POLOŽKA povrch

7

97/7E eloxovaný stříbro

78156

kč / kus

nerozbalitelné

SPOJ Z POLYPROPYLENU

baleno po 4 kusech

V cm

POLOŽKA povrch

7

97/7G eloxovaný stříbro

78158

kč / kus

nerozbalitelné

UKONČENÍ LEVÉ-PRAVÉ Z POLYPROPYLENU

baleno po 4 párech

V cm

POLOŽKA povrch

7

97/7P eloxovaný stříbro

78159

kč / pár

nerozbalitelné

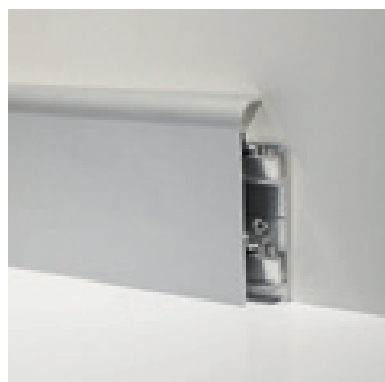

97/7SF eloxovaný hliník stříbro
+ S/95 hliníkový klíp

Na vyžádání soklová lišta hliník lak - min. objednávka 300m v barvě šedý antik, RAL 9003, RAL 7038, RAL 8019, RAL 9006, RAL 9007. Pro další barvy kontaktujte naše obchodní oddělení.

Pro kusový prodej běžte na stranu 288

Metal Line 97/8 je hliníková podlahová lišta vysoká 8 cm účelově vyvinutá pro uložení provozních kabelů díky použití odpovídajícího kanálku z PVC, který upevněn na stěnu pomocí hmoždinek a šroubů funguje rovněž jako držák podlahové lišty. Je zejména vhodná v případech přestavěb tím, že vylučuje provádění nových tras pro průchod kanálků určených pro uložení kabelů. Instalovat lze snadno a rychle pouze použitím držáků z přírodního hliníku připevněných na zeď hmoždinkami a šrouby, pokud se nepoužije kanálek z PVC a tak se získá snadný přístup k provozním kabelům pro případnou údržbu.

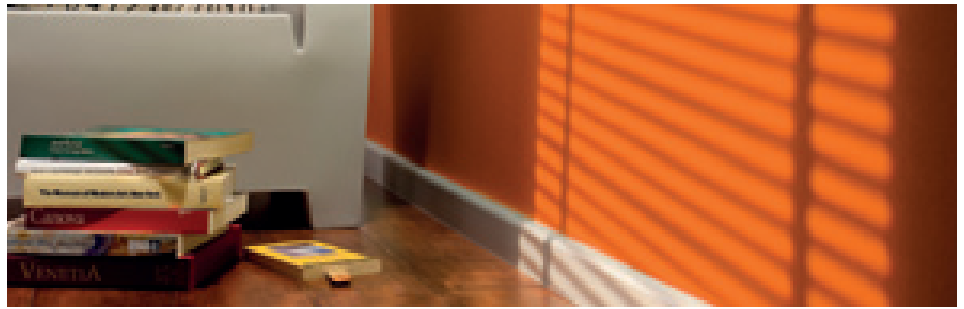

97/8SF eloxovaný hliník stříbro

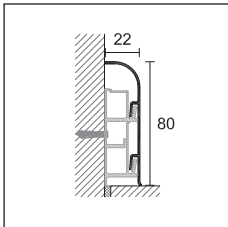

97/8SF



METAL LINE 97

baleno po 20 kusech		V cm
POLOŽKA povrch	délka	8
HLINÍK		
97/8SF eloxovaný stříbro	200 cm + 3 klipů	78010
	400 cm + 6 klipů	78011
kč / m		

samostatné balení - délka 400 cm baleno po 10 kusech

LIŠTY S PROSTOREM PRO KABELY

délka 200 cm - baleno po 20 kusech	
97/8CB	78290
kč / m	

nerozbalitelné

HLINÍKOVÝ KLIP

baleno po 100 kusech	
S/97	78299
kč / kus	

nerozbalitelné

VNITŘNÍ ROH Z POLYPROPYLENU

baleno po 4 kusech		V cm
POLOŽKA povrch		8
97/8I eloxovaný stříbro		78211
kč / kus		

nerozbalitelné

VNĚJŠÍ ROH Z POLYPROPYLENU

baleno po 4 kusech		V cm
POLOŽKA povrch		8
97/8E eloxovaný stříbro		78210
kč / kus		

nerozbalitelné

SPOJ Z POLYPROPYLENU

baleno po 4 kusech		V cm
POLOŽKA povrch		8
97/8G eloxovaný stříbro		78212
kč / kus		

nerozbalitelné

UKONČENÍ LEVÉ-PRÁVÉ Z POLYPROPYLENU

baleno po 4 párech		V cm
POLOŽKA povrch		8
97/8P eloxovaný stříbro		78213
kč / pár		

nerozbalitelné



97/8SF eloxovaný hliník stříbro + 97/8CB vložka pro vedení kabelů z bílého PVC

Na vyžádání soklová lišta hliník lak - min. objednávka 300m v barvě šedý antik, RAL 9003, RAL 7038, RAL 8019, RAL 9006, RAL 9007. Pro další barvy kontaktujte naše obchodní oddělení.

Pro kusový prodej běžte na stranu 288





Obvodové lišty PVC

Řada soklových lišt z PVC k uspokojení jakékoliv technické výzvy. Vhodné k profesionálnímu využití, ale i ke kutilskému. Některé modely lišt můžeme opatřit fólií na míru díky technologii digitálního tisku PDS.

PVC řada 8605 a 8606 jsou dvě soklové lišty z tvrdého PVC, charakteristické kulatým tvarem a výškou 70mm. Obě jsou složeny z vnitřní měkčené PVC části a povrchem z tvrdého PVC, barevné nebo v metalické podobě pro dosažení maximálního estetického výsledku. 8605 je dostupné i ve fólii Alcrom Plus a můžeme ji dodat i v dekorech na míru díky technologii digitálního tisku Profilpas. 8605 a 8606 se připevňují na zeď pomocí lepidla (typ RR/96) nebo hřebíčkem. Navíc nevsakují vodu, jsou odolné proti úderům, UV paprskům a na běžné čisticí prostředky na čištění a údržbu dlažeb a obkladů.



8606 PVC coestruso bílý RAL 9003

NEW PVC ŘADA

délka 250 cm - baleno po 20 kusech - H = 70 mm

PVC TVRZENÉ (PVC LEHČENÉ + TVRZENÉ PVC)

POLOŽKA

8605	<input type="checkbox"/>	bílý RAL 9003	29175	<input checked="" type="checkbox"/>	černý RAL 9004	29176
	<input type="checkbox"/>	bílý RAL 9010	29177			

kč / m

8605	<input checked="" type="checkbox"/>	stříbro	29178
------	-------------------------------------	---------	-------

kč / m

nerozbalitelné

PVC ŘADA

délka 250 cm - baleno po 20 kusech - H = 70 mm

PVC TVRZENÉ (PVC LEHČENÉ + TVRZENÉ PVC) POTAŽENO FÓLIÍ ALCROM PLUS

POLOŽKA

8605	<input type="checkbox"/>	96 bílý RAL 9010 zdrsňný	29030
	<input checked="" type="checkbox"/>	97 černý RAL 9005 zdrsňný	29031

kč / m

8605	<input checked="" type="checkbox"/>	99 stříbro kartáčovaná	29035
	<input type="checkbox"/>	100 ocel kartáčovaná	29036

kč / m

nerozbalitelné

PVC ŘADA

délka = 250 cm - baleno po 20 kusech - H = 70 mm

PVC TVRZENÉ (PVC LEHČENÉ + TVRZENÉ PVC) POTAŽENO FÓLIÍ ALCROM PLUS

POLOŽKA	dekory		dekory		dekory		dekory	
8605	02	29000	44	29013	1009	29103	1063	29121
	08	29001	47	29033	1012	29104	1066	29122
	10	29003	48	29015	1021	29107	1069	29123
	11	29004	65	29018	1024	29108	1081	29127
	12	29005	76	29020	1030	29110	1084	29128
	20	29006	77	29021	1033	29111	1087	29129
	25	29032	78	29022	1036	29112	1090	29130
	32	29007	80	29023	1042	29114	1105	29135
	34	29008	81	29024	1045	29115	1108	29136
	35	29009	92	29026	1051	29117	1111	29137
	36	29010	95	29029	1054	29118		
	40	29011	1003	29101	1057	29119		
	41	29012	1006	29102	1060	29120		

kč / m

nerozbalitelné - 8605 potažené fólií Alcrom Plus můžeme vyrobit na míru od minimální objednávky 500metrů za kč/metr.

NEW PVC ŘADA

délka 250 cm - baleno po 20 kusech - H = 70 mm

PVC TVRZENÉ (PVC LEHČENÉ + PVC TVRZENÉ)

POLOŽKA

8606	<input type="checkbox"/>	bílý RAL 9003	29227	<input checked="" type="checkbox"/>	černý RAL 9004	29228
	<input type="checkbox"/>	bílý RAL 9010	29229			

kč / m

8606	<input checked="" type="checkbox"/>	stříbro	29230
------	-------------------------------------	---------	-------

kč / m

nerozbalitelné - 8606 potažené fólií Alcrom Plus můžeme vyrobit na míru od minimální objednávky 500metrů za kč/metr.

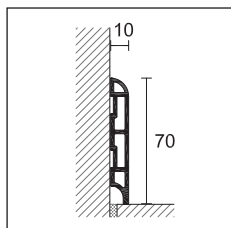

8605

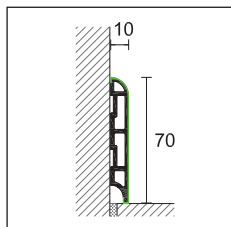

8605 potažené fólií Alcrom Plus



8605 PVC tvrdé obalené fólií Alcrom Plus

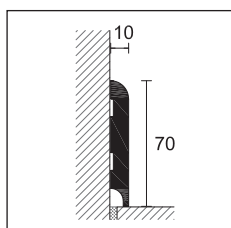

8606

lepidlo pro soklové lišty na základě MS polymeru - strana 266

Pro dekory na míru, které nemáme v naší bance dekorů, účtujeme kč za dekor

Pro kusový prodej běžte na stranu 288

PVC Line 8608 je podlahová lišta podlahová lišta z lehčeného PVC charakterizovaná tvarem zobáku sýčka obecného a polepená fólií Alcrom® Plus. Je k dispozici v různých dekorech a je možno ji upůsobit podle potřeb díky technologii digitálního tisku Profilpas Digital System. 8608 může být upevněna ke stěně lepidlem (typ PP/96), hřebíkem nebo vhodnou upevňovací klipsou.

PVC neabsorbuje vodu, je odolný vůči nárazům, opotřebení (certifikát AC3), UV záření a prostředkům běžně používaným na čištění podlah a obkladů.



8608 pvc lehčené potažen Alcrom® Plus + 8608/C

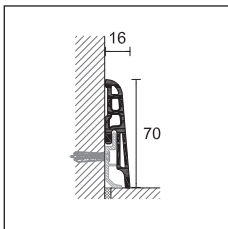

8608



PVC ŘADA

délka = 250 cm - baleno po 20 kusech

PVC LEHČENÉ POTAŽENÉ FÓLIÍ ALCROM PLUS

V = 70 mm

POLOŽKA	dekory		dekory		dekory	
		02 29040		32 29047		77 29061
		05 29075		34 29048		78 29062
		08 29041		35 29049		80 29063
		10 29043		36 29050		81 29064
		11 29044		39 29080		89 29081
8608		12 29045		40 29051		91 29082
		14 29076		41 29052		92 29066
		19 29077		44 29053		95 29069
		20 29046		47 29073		96 bílý RAL 9010 zdrsňený 29070
		26 29078		65 29058		97 černý RAL 9005 zdrsňený 29071
		31 29079		76 29060		
kč / m						
8608		99 stříbro kartáčovaná	29083			
		100 ocel kartáčovaná	29084			
kč / m						

nerozbalitelné

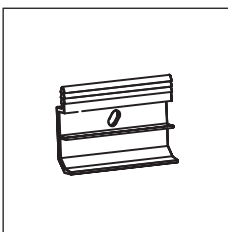

8608/C

KLIP PRO FIXACI NA ZEŇ POLOŽKA 8608

baleno po 100 kusech

8608/C 29751

kč / bal.



8608 PVC lehčené potažen Alcrom® Plus 99 stříbro kartáčovaná

lepidlo pro soklové lišty na základě MS polymeru - strana 266

dekory na míru PDS na vyžádání pro 8608 - minimální objednávka 500 metrů.

Pro dekory na míru, které nemáme v naší bance dekorů, účtujeme kč za dekor

Pro kusový prodej běžte na stranu 288

PVC řady 8615 a 8616 jsou dvě soklové lišty z tvrzeného PVC, charakteristické hranatou podobou a výškou 70mm. Obě jsou složeny z měkčeného jádra a vrchním obalem z tvrzeného PVC, barevné nebo v metalické podobě pro dosažení maximálního estetického výsledku. 8605 je dostupné i ve fólii Alcrom Plus a můžeme ji dodat i v dekorech na míru díky technologii digitálního tisku Profilpas. 8615 a 8616 se připevňují na zeď pomocí lepidla (typ RR/96) nebo hřebíčkem. Navíc nevsakují vodu, jsou odolné proti úderům, UV paprskům a na běžné čisticí prostředky na čištění a údržbu dlažeb a obkladů.



8615 PVC coextruso stříbro

NEW PVC ŘADA

délka 250 cm - baleno po 20 kusech - H = 70 mm

PVC TVRZENÉ (PVC LEHČENÉ + PVC TVRZENÉ)

POLOŽKA

8615	<input type="checkbox"/>	bílý RAL 9003	29353	<input checked="" type="checkbox"/>	černý RAL 9004	29354
	<input type="checkbox"/>	bílý RAL 9010	29355			

kč / m

8615	<input checked="" type="checkbox"/>	stříbro	29356
------	-------------------------------------	---------	-------

kč / m

nerozbalitelné

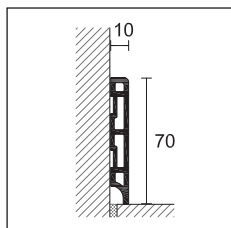

8615

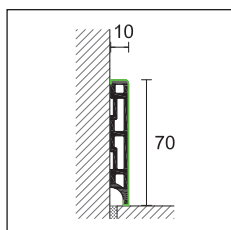

8615 potažené fólií Alcrom Plus

NEW PVC ŘADA

délka 250 cm - baleno po 20 kusech - H = 70 mm

PVC TVRZENÉ (PVC LEHČENÉ + TVRZENÉ PVC) POTAŽENO FÓLIÍ ALCROM PLUS

POLOŽKA

dekory

8615	<input type="checkbox"/>	96 bílý RAL 9010 zdrsňený	29357	<input checked="" type="checkbox"/>	97 černý RAL 9005 zdrsňený	29358

kč / m

nerozbalitelné

8615 potažené fólií Alcrom Plus na míru na vyžádání od minimálně 500metrů za kč/metr.

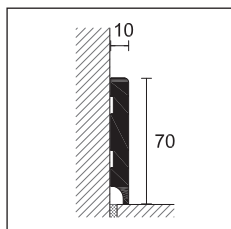

8616

NEW PVC ŘADA

délka 250 cm - baleno po 20 kusech - H = 70 mm

PVC TVRZENÉ (PVC LEHČENÉ + PVC TVRZENÉ)

POLOŽKA

8616	<input type="checkbox"/>	bílý RAL 9003	29495	<input checked="" type="checkbox"/>	černý RAL 9004	29496

kč / m

8616	<input checked="" type="checkbox"/>	stříbro	29498
------	-------------------------------------	---------	-------

kč / m

nerozbalitelné

8616 potažené fólií Alcrom Plus můžeme vyrobit na míru od minimální objednávky 500metrů za kč/metr.



PVC coextruso černý RAL 9004

lepidlo pro soklové lišty na základě MS polymeru - strana 266

Pro dekory na míru, které nemáme v naší bance dekorů, účtujeme kč za dekor

Pro kusový prodej běžte na stranu 288



8615 PVC tvrzené bílý RAL 9003

PVC Line 8613 je obvodová lišta z PVC potažená fólií Alchrom Plus, vhodná na dřevěné podlahy. Na zeď může být připevněna lepidlem (PP/96) nebo mechanickou fixací s klipy 8608/C.



8613 PVC lehčené potažen Alchrom® Plus - dekor 96

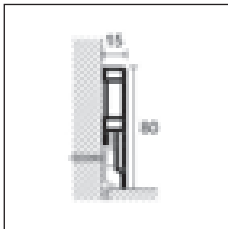

8613

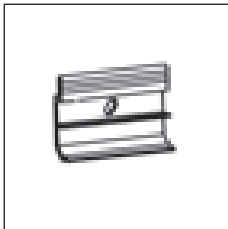

8608/C

PVC ŘADA

délka = 250 cm - baleno po 20 kusech

PVC LEHČENÉ POTAŽENÉ FÓLIÍ ALCROM PLUS

V = 80 mm

POLOŽKA	dekory		dekory	
	05	30060	580	30076
	08	30061	1202	30078
	12	30062	1203	30079
	13	30063	1204	30080
	14	30064	1205	30081
	19	30065	1206	30082
	26	30066	1207	30083
	31	30094	1208	30084
8613	32	30067	1209	30085
	36	30068	1210	30086
	39	30069	1211	30087
	40	30070	1212	30088
	41	30071	1213	30089
	77	30072	1214	30090
	89	30073	1215	30091
	91	30074	1216	30092
	93	30075	1217	30093
		96 bílý RAL 9010 zdrsňený	29971	
kč / m				
8613	99 stříbro kartáčovaná	29974		
	100 ocel kartáčovaná	29975		
kč / m				

nerozbalitelné

KLIP PRO FIXACI NA ZEĎ POLOŽKA 8613

baleno po 100 kusech

8608/C
kč / bal.

29751

nerozbalitelné



8613 nerez kartáč 100

dekory na míru PDS na vyžádání pro 8613 - minimální objednávka 500 metrů.

Pro dekory na míru, které nemáme v naší bance dekory, účtujeme kč za dekor

Pro kusový prodej běžte na stranu 288

pvc line

PVC Line 8612 je obvodová lišta z PVC potažená fólií Alcrom Plus, vhodná pro keramické i LVT podlahy. Na zeď se upevňuje pomocí lepidla (PP/96).



8612/10 PVC lehčené potažen Alcrom® Plus - dekor 96

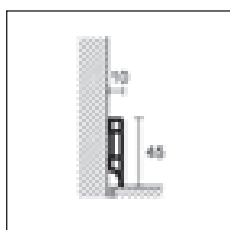

8612/10



PVC ŘADA

délka 250 cm - baleno po 20 kusech

PVC LEHČENÉ POTAŽENÉ FÓLIÍ ALCROM PLUS

V = 45 mm

POLOŽKA dekory

	96 bílý RAL 9010 zdrsňený	<input type="checkbox"/>	29970
	kč / m		
8612/10	99 stříbro kartáčovaná	<input type="checkbox"/>	29968
	100 ocel kartáčovaná	<input type="checkbox"/>	29967
	kč / m		

nerozbalitelné

PVC Line 8614 je podlahová lišta z lehčeného PVC potažená fólií Alcrom Plus v bílé barvě a je určena v případě rekonstrukcí. Používá se na překrytí původních obvodových lišt na stěnách. Obvykle se připevňuje lepidlem (PP/96).



8614 PVC lehčené potažen Alcrom® Plus - dekor 96

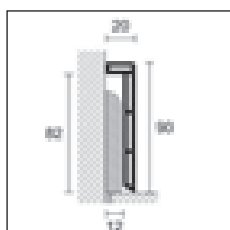

8614



PVC ŘADA

délka = 250 cm - baleno po 20 kusech

PVC LEHČENÉ POTAŽENÉ FÓLIÍ ALCROM PLUS

V = 90 mm

POLOŽKA dekory

	96 bílý RAL 9010 zdrsňený	<input type="checkbox"/>	29972
8614	kč / m		

nerozbalitelné

8612 a 8614 potažené fólií Alcrom Plus na míru od minimálně 500metrů.

Pro dekory na míru, které nemáme v naší bance dekory, účtujeme kč za dekor

Pro kusový prodej běžte na stranu 288

PVC řada 8600 je řada soklových lišt z lehčeného PVC odolného proti nárazům. Jsou vhodné zejména pro rychlou pokládku i pro kutily. Dostupné v různých barvách, lepí se na zeď pomocí lepidla (PP/96).



8600 PVC lehčené dekor 532

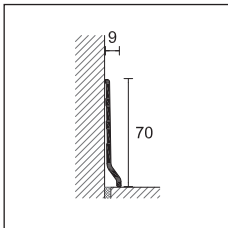

8600



PVC ŘADA

délka 200 cm - baleno po 20/100 kusech

PVC LEHČENÉ

V = 70 mm

POLOŽKA	dekory	dekory	dekory	dekory
	518 29762	536 29782	žlutý 561 29802	stříbro 559 29800
	520 29764	540 29784	zelený 562 29804	
	524 29766	542 29786	azurový 563 29801	
	525 29768	544 29788	červený 564 29803	
8600	528 29770	545 29790		
	530 29772	bílá 555 29792		
	531 29774	šedá světlá 556 29794		
	532 29776	černá 557 29796		
	533 29778	antracit 558 29798		
	534 29780			

baleno po 20 kusech

kč / m

baleno po 100 kusech

kč / m

nerozbitelné

rohové profily dostupné ve stejných dekorech, běžte na stranu 45

pro objednávky 8600 po 100ks přidejte za kód označení /100. (například kód 29778 se stane 29778/100).

Pro kusový prodej běžte na stranu 288

PVC řada 8181 je soklová lišta z PVC o výšce 70mm, která je vhodná pro instalace, kde je třeba ohýbat lišty. 8181 je vhodná zejména pro domácí kutilské pokládky a to díky rychlé montáži. Dostupné v mnoha barvách, montuje se na zeď pomocí lepidla.



8181 PVC bílý

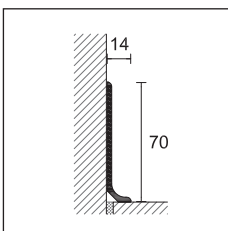

8181



NEW PVC ŘADA

délka = 250 cm - baleno po 12 kusech

PVC OPLASTOVANÉ

V = 70 mm

POLOŽKA dekory

	bílý		19216
	šedý		19217
8181	černý		19218

kč / m

nerozbitelné

položka 8181 se skladuje v leže.

Pro kusový prodej běžte na stranu 288

PVC Line 8596, 8598 jsou obvodové lišty z PVC odolné nárazům. Na koncích je profil měkkčený, což zaručí perfektní přilnutí na zeď a to i na klouzavé povrchy. Profil se rychle a jednoduše instaluje. Dodáváme jej v různých barevných provedeních a připevňuje se na lepidlo (PP/96).



8596 PVC lehčené dekor 545

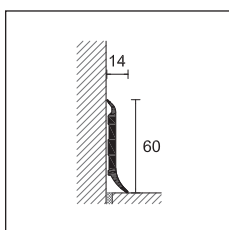

8596



PVC ŘADA

délka = 250 cm - baleno po 40 kusech

PVC LEHČENÉ

V = 60 mm

POLOŽKA	dekory		dekory		dekory	
8596		518 30800		531 30812		542 30824
		524 30804		532 30814		545 30828
		525 30806		533 30816		bílá 555 30830
		528 30808		536 30820		šedá světlá 556 30832
		530 30810		540 30822		černá 557 30834

kč / m

nerozbalitelné

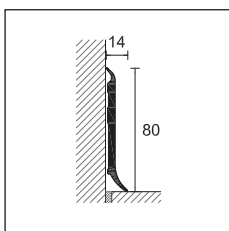

8598

PVC ŘADA

délka = 250 cm - baleno po 40 kusech

PVC LEHČENÉ

V = 80 mm

POLOŽKA	dekory	
8598		bílá 555 30880
		šedá světlá 556 30882
		černá 557 30884

kč / m

nerozbalitelné

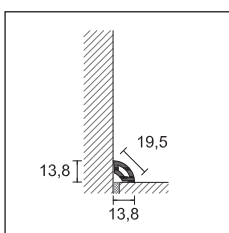

8580

PVC ŘADA

délka = 250 cm - baleno po 80 kusech

PVC LEHČENÉ

POLOŽKA	dekory		dekory	
8580		532 30764		bílá 555 30780
		542 30774		šedá světlá 556 30782
		545 30778		černá 557 30784

kč / m

nerozbalitelné

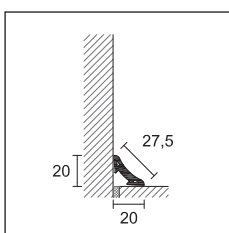

8582

PVC ŘADA

délka = 250 cm - baleno po 60 kusech

PVC LEHČENÉ

POLOŽKA	dekory		dekory	
8582		532 30714		bílá 555 30730
		542 30724		šedá světlá 556 30732
		545 30728		černá 557 30734

kč / m

nerozbalitelné

PVC Line 8602 je obvodová lišta z PVC vysoká 48mm odolná nárazům. Je velmi vhodná pro samostatnou domácí pokládku díky rychlé a jednoduché instalaci. Nabízíme ji v různých barvách. Na stěnu se montuje pomocí nerez klipů. Mimo dekorální funkci vykonává i funkci dilatační.



8602 PVC lehčené

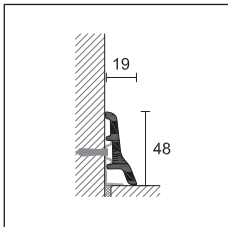

8602



PVC ŘADA

délka 250 cm - baleno po 40 kusech

PVC LEHČENÉ

V = 48 mm

POLOŽKA dekory

	<input type="checkbox"/> bílá 555	29530
8602	<input type="checkbox"/> šedá světlá 556	29532
	<input type="checkbox"/> černá 557	29534

kč / m

nerozbalitelné

VNITŘNÍ ROHY

baleno po 10 kusech

POLYPROPYLEN

H = 48 mm

POLOŽKA dekory

	<input type="checkbox"/> bílá 555	29578
8602/I	<input type="checkbox"/> šedá světlá 556	29580
	<input type="checkbox"/> černá 557	29582

kč / kus

nerozbalitelné

VNĚJŠÍ ROHY

baleno po 10 kusech

POLYPROPYLEN

H = 48 mm

POLOŽKA dekory

	<input type="checkbox"/> bílá 555	29628
8602/E	<input type="checkbox"/> šedá světlá 556	29630
	<input type="checkbox"/> černá 557	29632

kč / kus

nerozbalitelné

UKONČENÍ PRAVÉ / LEVÉ

baleno po 10 kusech

POLYPROPYLEN

H = 48 mm

POLOŽKA dekory

	<input type="checkbox"/> bílá 555	29728
8602/P	<input type="checkbox"/> šedá světlá 556	29730
pravý / levý	<input type="checkbox"/> černá 557	29732

kč / kus

nerozbalitelné

FIXAČNÍ KLIPY

baleno po 10 sáčcích - 20 kusů v sáčku

8602/C 29750

kč / sáčku

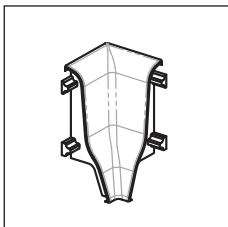

8602/I

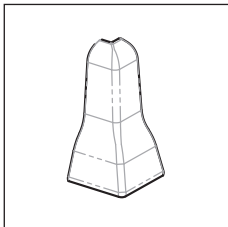

8602/E

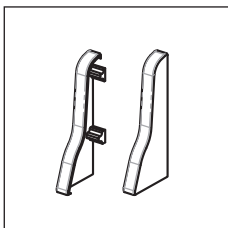

8602/P



8602/C fixační klipy

Pro kusový prodej běžte na stranu 288

PVC Line 8603 je obvodová lišta z PVC vysoká 48mm odolná nárazům. Je velmi vhodná pro samostatnou domácí pokládku díky rychlé a jednoduché instalaci. Nabízíme ji v různých barvách. Na stěnu se montuje pomocí nerez klipů. Mimo dekorační funkci vykonává i funkci dilatační.



8603 PVC lehčené dekor 555

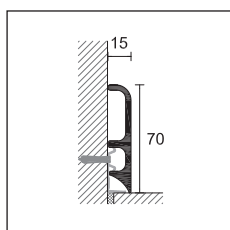

8603



PVC ŘADA

délka 250 cm - baleno po 40 kusech

PVC LEHČENÉ

V = 70 mm

POLOŽKA	dekory	
8603	 532	30144
	 542	30154
	 545	30158
	 bílá 555	30160
	 šedá světlá 556	30162
	 černá 557	30164

kč / m

nerozbalitelné

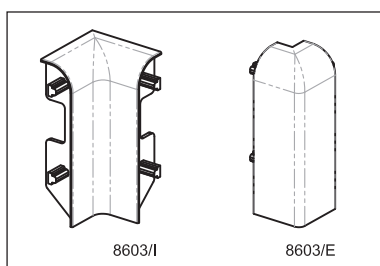

8603/I

8603/E

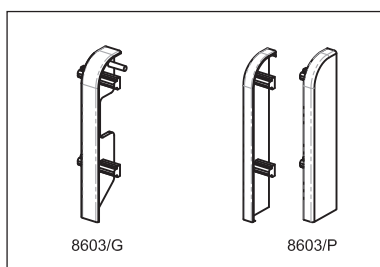

8603/G







8603/P

VNITŘNÍ ROHY

baleno po 10 kusech

POLYPROPYLEN

H = 70 mm

POLOŽKA	dekory	
8603/I	 532	30194
	 542	30204
	 545	30208
	 bílá 555	30210
	 šedá světlá 556	30212
	 černá 557	30214

kč / kus







nerozbalitelné

SPOJ

baleno po 10 kusech

POLYPROPYLEN

H = 70 mm

POLOŽKA	dekory	
8603/G	 532	30294
	 542	30304
	 545	30308
	 bílá 555	30310
	 šedá světlá 556	30312
	 černá 557	30314

kč / kus







nerozbalitelné

VNĚJŠÍ ROHY

baleno po 10 kusech

POLYPROPYLEN

H = 70 mm

POLOŽKA	dekory	
8603/E	 532	30244
	 542	30254
	 545	30258
	 bílá 555	30260
	 šedá světlá 556	30262
	 černá 557	30264

kč / kus







nerozbalitelné

UKONČENÍ PRAVÉ / LEVÉ

baleno po 10 kusech

POLYPROPYLEN

H = 70 mm

POLOŽKA	dekory	
8603/P pravý / levý	 532	30344
	 542	30354
	 545	30358
	 bílá 555	30360
	 šedá světlá 556	30362
	 černá 557	30364

kč / kus

nerozbalitelné



8602/C fixační klipy

FIXAČNÍ KLIPY

baleno po 10 sáčcích - 20 kusů v sáčku

8602/C

29750

kč / sáčku

PVC Line 8607 je obvodová lišta z PVC vysoká 48mm odolná nárazům. Je velmi vhodná pro samostatnou domácí pokládku díky rychlé a jednoduché instalaci. Nabízíme ji v různých barvách. Na stěnu se montuje pomocí nerez klipů. Mimo dekorální funkci vykonává i funkci dilatační.



8607 PVC lehčené dekor 532

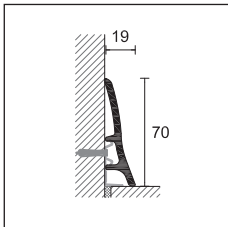

8607



PVC ŘADA

délka 250 cm - baleno po 40 kusech

PVC LEHČENÉ

V = 70 mm

POLOŽKA	dekory	
8607	532	30414
	542	30424
	545	30428
	bílá 555	30430
	šedá světlá 556	30432
	černá 557	30434

kč / m

nerozbalitelné

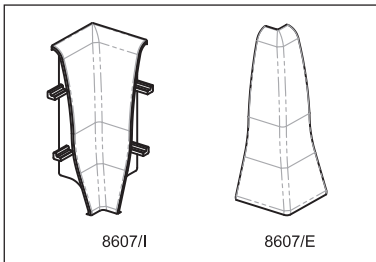

8607/I

8607/E

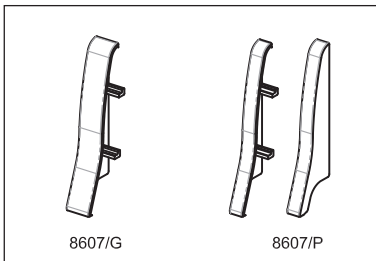

8607/G

8607/P

VNITŘNÍ ROHY

baleno po 10 kusech

POLYPROPYLEN

H = 70 mm

POLOŽKA	dekory	
8607/I	532	30464
	542	30474
	545	30478
	bílá 555	30480
	šedá světlá 556	30482
	černá 557	30484

kč / kus

nerozbalitelné

SPOJ

baleno po 10 kusech

POLYPROPYLEN

H = 70 mm

POLOŽKA	dekory	
8607/G	532	30564
	542	30574
	545	30578
	bílá 555	30580
	šedá světlá 556	30582
	černá 557	30584

kč / kus

nerozbalitelné

FIXAČNÍ KLIPY

baleno po 10 sáčcích - 20 kusů v sáčku

8602/C

29750

kč / sáčku

VNĚJŠÍ ROHY

baleno po 10 kusech

POLYPROPYLEN

H = 70 mm

POLOŽKA	dekory	
8607/E	532	30514
	542	30524
	545	30528
	bílá 555	30530
	šedá světlá 556	30532
	černá 557	30534

kč / kus

nerozbalitelné

UKONČENÍ PRAVÉ / LEVÉ

baleno po 10 kusech

POLYPROPYLEN

H = 70 mm

POLOŽKA	dekory	
8607P pravý / levý	532	30614
	542	30624
	545	30628
	bílá 555	30630
	šedá světlá 556	30632
	černá 557	30634

kč / kus

nerozbalitelné

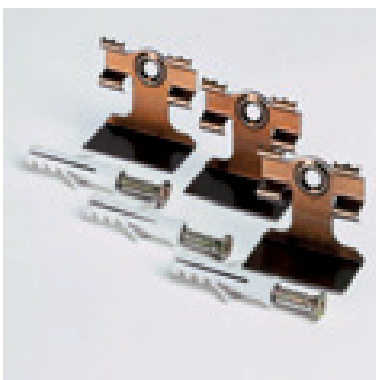

8602/C fixační klipy

pvc line

PVC Line 148 je obvodová lišta z PVC, do které se dá natáhnout koberec, popřípadě jiná podlahovina. Je složen ze dvou částí. Základna z pevné PVC a jeden měkký PVC klip. Tento klip má zakulacený tvar. Jeho funkcí je zejména ukončení a zakrytí konců koberce a PVC a zakrytí eventuálních vad. Profil je vyroben zejména pro nemocnice, školy a veřejné místa.



172 PVC bílý

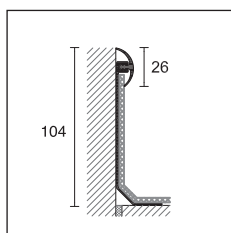

148/B +
148/C



PVC ŘADA - ZÁKLADNÍ

délka = 300 cm - baleno po 30 kusech

POLOŽKA povrch

PVC HRUBÉ BÍLÉ

148/B	PVC bílý	<input type="checkbox"/>	19095
	<i>kč / m</i>		
148/BR	PVC bílý	<input type="checkbox"/>	19094
	<i>kč / m</i>		

nerozbalitelné

PVC ŘADA - KLIP

délka = 305 cm - baleno po 30 kusech

POLOŽKA povrch

PVC JEMNÉ

148/C	PVC bílý	<input type="checkbox"/>	19096
	PVC šedý popel	<input type="checkbox"/>	19097
	PVC písek	<input type="checkbox"/>	19098
	<i>kč / m</i>		

nerozbalitelné

PVC ŘADA

délka = 300 cm - baleno po 20 kusech

POLOŽKA povrch

PVC

172	PVC bílý	<input type="checkbox"/>	19210
	<i>kč / m</i>		

nerozbalitelné

délka = 300 cm - baleno po 20 kusech

POLOŽKA povrch

HLINÍK

173	eloxovaný stříbro děrovaný	<input type="checkbox"/>	19215
	<i>kč / m</i>		

nerozbalitelné

LEPIDLO PRO OBVODOVÉ LIŠTY NA ZÁKLADĚ POLYMERŮ

množství 290 ml - baleno po 24 kusech

PP/96		78301
	<i>kč / kus</i>	

výtěžnost: 10/15 metrů balení

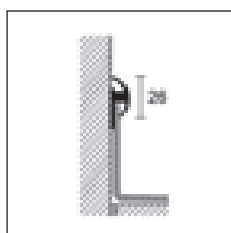

148/BR +
148/C

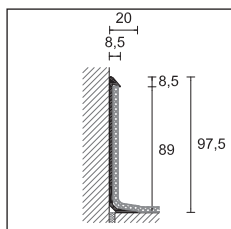

172

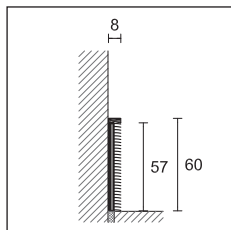

173

Položka 148/C dostupné v jiných barvách na vyžádání

Pro kusový prodej běžte na stranu 288

PVC Line 170, 169 a 171 jsou obvodové profily z plastifikovaného PVC. Doporučují se pro pokládku koberců či PVC pro vytvoření zahnutí mezi podlahou a stěnou.



171 PVC černý

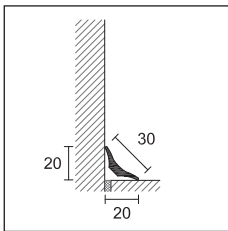

170



PVC ŘADA - VNITŘNÍ ROH.

délka = 200 cm - baleno po 50 kusech	V
POLOŽKA povrch	20
PVC	
170 černý	19200
kč / m	

nerozbalitelné

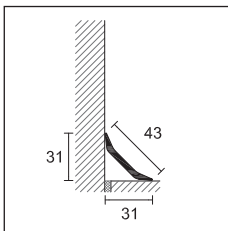

169

PVC ŘADA - VNITŘNÍ ROH.

délka = 200 cm - baleno po 50 kusech	V
POLOŽKA povrch	31
PVC	
169 černý	19195
kč / m	

nerozbalitelné

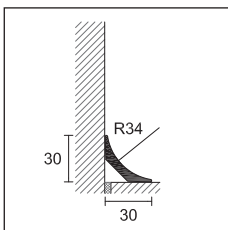

171

PVC ŘADA - VNITŘNÍ ROH.

délka = 200 cm - baleno po 50 kusech	V
POLOŽKA povrch	30
PVC	
171 černý	19205
kč / m	

nerozbalitelné

Všechny produkty z PVC řady - vnitřní roh se skladují horizontálně.

Pro kusový prodej běžte na stranu 288





prolight

Prolight je nová řada světelných profilů s přímým a nepřímým světlem. Integrace technologie Led se škálou profilů Profilpas umožňuje přizpůsobit osobním podmínkám jakékoli prostředí. Jsou k dispozici s tóny teplého světla, neutrálního nebo RGB a s regulátorem intenzity se jednoduše instalují a tvoří správnou svítivost pro každé použití od prostorů pro relaxaci po servisní nebo pracovní prostory.

Prolight Prolist LLA a LLB jsou dekorativní hliníkové lišty s přímým světlem LED. Jsou vhodné k orámování zrcadel a stěn a k osvětlení schránek a konzolí. Tyto profily zvýrazňují prostředí a nacházejí ideální uplatnění v koupelnách, kuchyních a všeobecně v privátních prostorách. Zejména Prolight Prolist LLA/20/10 je dokonale vhodný pro použití v segmentu koupelen k vytvoření příjemných světelných efektů.



LLA/20/10 eloxovaný hliník stříbro

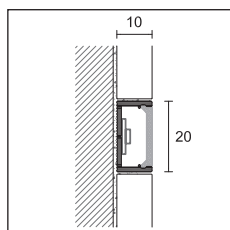

LLA/20



PROLIGHT PROLIST

délka = 270 cm - baleno po 10 kusech **D x V**

POLOŽKA povrch **20x10**

HLINÍK

LLA/20 eloxovaný stříbro  84070

kč / m

samostatné balení

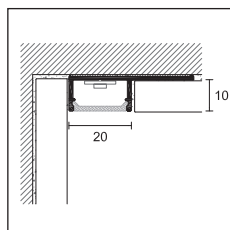

LLA/20/10

PROLIGHT PROLIST

délka = 270 cm - baleno po 10 kusech **V**

POLOŽKA povrch **10**

HLINÍK

NEW

LLA/20/10 eloxovaný stříbro  84076

kč / m

samostatné balení

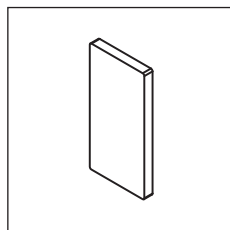

LLA/20P

UKONČENÍ PRO LLA/20 A LLA/20/10

baleno po 5 kusech

POLOŽKA povrch

HLINÍK

LLA/20P eloxovaný stříbro  84072

kč / kus

nerozbalitelné

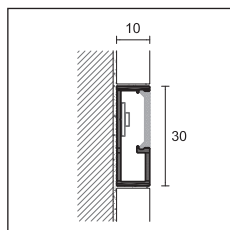

LLA/30
LLB/30

PROLIGHT PROLIST

délka = 270 cm - baleno po 10 kusech **D x V**

POLOŽKA povrch **30x10**

HLINÍK

LLA/30 eloxovaný stříbro  84080

kč / m

LLB/30 lesklý stříbro leštěné  84081

kč / m

samostatné balení

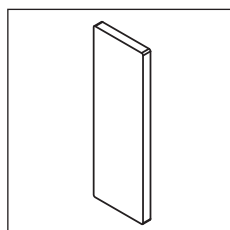

LLA/30P
LLB/30P

UKONČENÍ PRO LLA/30 A LLB/30

baleno po 5 kusech

POLOŽKA povrch

HLINÍK

LLA/30P eloxovaný stříbro  84082

kč / kus

LLB/30P lesklý stříbro leštěné  84083

kč / kus

nerozbalitelné

Náhradní vložka z ABS pro položky LLA/20, LLA/20/10, LLA/30 a LLB/30 kód 84069 délka 270cm - baleno po 20ti kusech Kč/metr

Pro nejlepší estetický výsledek a platnost záruky doporučujeme používat výhradně naše elektrické doplňky, na straně 240.

Doporučujeme použití LED pásku NT s neustálým svícením, na straně 240.

Pro kusový prodej běžte na stranu 288

Prolight Prolist TLA je hliníková dekorativní lišta s nepřímým LED světlem, lze ji dokonale uplatnit kolem zrcadel a na stěny a obklady. Naopak Prolight Prolist CLA je ideální pod závěsné skříňky v kuchyních, koupelnách, skříních a vitrinách.

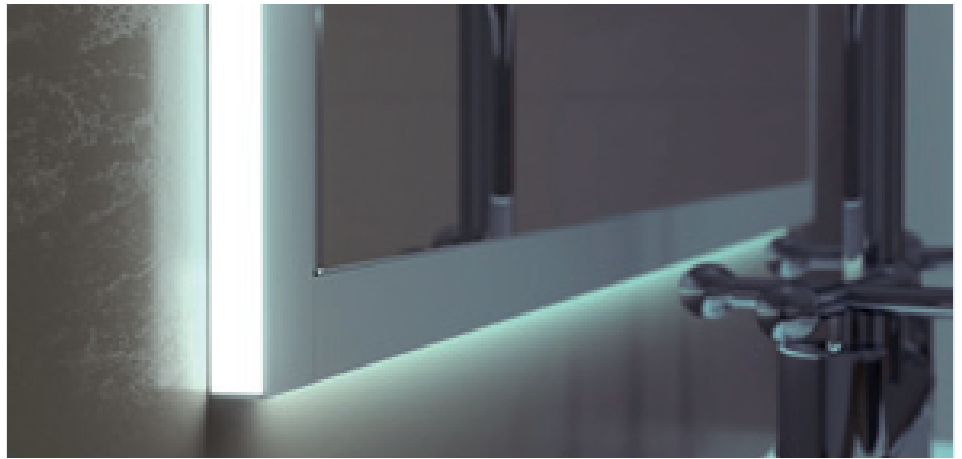

TLA/10/C1 eloxovaný hliník stříbro

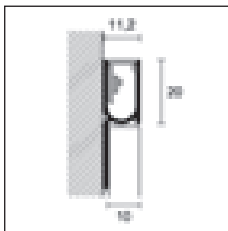

TLA/10/C1
TLB/10/C1



PROLIGHT PROLIST

délka = 270 cm - baleno po 10 kusech

D x V

POLOŽKA povrch **20x10**

HLINÍK

TLA/10/C1 eloxovaný stříbro  84090
kč / m

TLB/10/C1 lesklý stříbro leštěné  84091
kč / m

samostatné balení

UKONČENÍ PRO TLA/10/C1

baleno po 5 kusech

POLOŽKA povrch

HLINÍK

TLA/10P/C1 eloxovaný stříbro  84092
kč / kus

TLB/10P/C1 lesklý stříbro leštěné  84093
kč / kus

nerozbalitelné

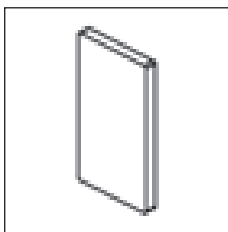

TLA/10P/C1
TLB/10P/C1

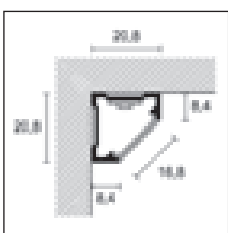

CLA/8
CLA/8A



PROLIGHT PROLIST

délka = 270 cm - baleno po 10 kusech

V

POLOŽKA povrch **8**

HLINÍK

CLA/8 eloxovaný stříbro  84221
kč / m

CLA/8A eloxovaný stříbro  84222
samolepící

kč / m

samostatné balení

UKONČENÍ PRO CLA/8

baleno po 5 kusech

V

POLOŽKA povrch **8**

HLINÍK

CLA/8P eloxovaný stříbro  84223
kč / kus

nerozbalitelné

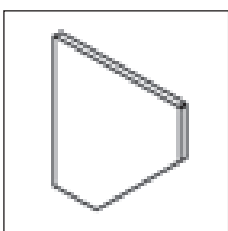

CLA/8P

Náhradní vložka z ABS pro položky CLA/8 a CLA/8A kód 84069 délka 270cm - baleno po 20ti kusech kč/metr

Pro nejlepší estetický výsledek a platnost záruky doporučujeme používat výhradně naše elektrické doplňky, na straně 240.

Doporučujeme použití LED pásku NT s neustálým svícením, na straně 240.

Pro kusový prodej běžte na stranu 288

Prolight Prolist Q LQL/2 je dekorativní hliníková lišta s nepřímým světlem LED, které díky svému zvláštnímu průřezu vytváří jemnou a elegantní světelnou linku na keramických obkladech a následně zkrášluje stěnu. Tento profil je k dispozici v široké škále barev do které patří bílá stone, šest originálních betonových efektů, dva speciální metalické odstíny a jeden bílý, který se vyznačuje mimořádně rovnoměrným a plným zbarvením.



LQL/2 hliník lakovaný metal light

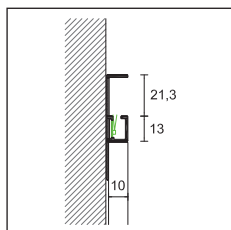

LQL/2



TREND
COLOR

PROLIGHT PROLIST Q

délka = 270 cm - baleno po 5 kusech

V

POLOŽKA povrch

10

LAKOVANÝ HLINÍK

bílý ST		84020
concrete white		84021
concrete graphite		84022
concrete smoke		84023
LQL/2 concrete mud		84024
concrete sand		84025
metal dark		84026
metal light		84027
solid white		84028

kč / m

samostatné balení

KOMPONENTY A ELEKTRICKÉ DOPLŇKY PRO OSVĚTLENÍ

POLOŽKA	popis	
L5/NW/65 L	páska 5metrů LED postranní bílá barva neutrální 4000°K 9,6W/m - IP65	84136
kč / mt (kč / bal.)		

Pro nejlepší estetický výsledek a platnost záruky doporučujeme používat výhradně naše elektrické doplňky, na straně 240.

další elektrické komponenty viz strana 240

Pro kusový prodej běžte na stranu 288

Prolight Proangle Q ZQAL je profil z přírodního hliníku pro vnější rohy. Je opatřen difuzérem v různých barvách a přes tenkou světelnou linii přispívá ke zvýšení bezpečnosti jak ve veřejných, tak v soukromých prostorech.

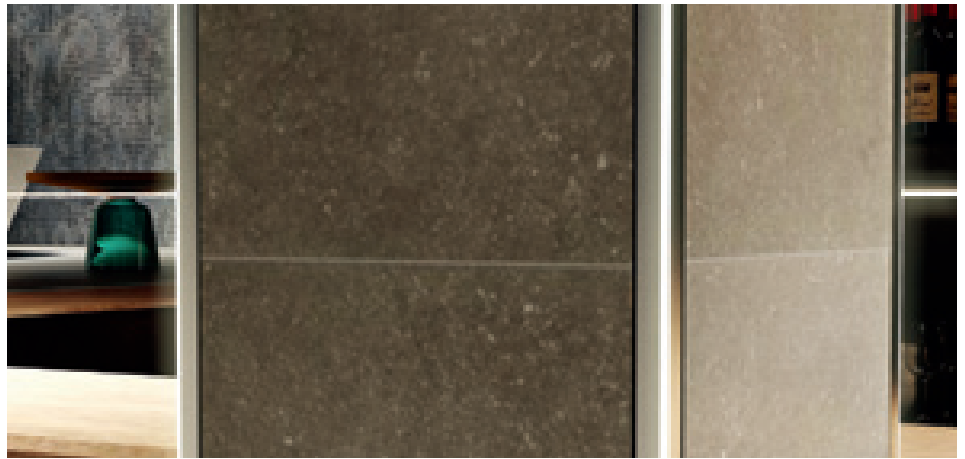

ZQA/10B hliník přírodní + ZQAL/10 pvc matné bílé

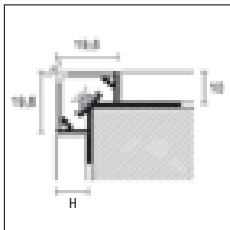

ZQAL/...B+ZQAL/10



PROLIGHT PROANGLE Q

délka = 270 cm - baleno po 10 kusech

V

POLOŽKA	povrch	10	13
---------	--------	----	----

HLINÍK

ZQAL/10B	základna z přírodního hliníku		87226
	<i>kč / m</i>		

ZQAL/13B	základna z přírodního hliníku		87227
	<i>kč / m</i>		

PVC OPALINO

ZQAL/10	bílý		87230
	šedý		87231
	červený		87232
	žlutý		87233
	<i>kč / m</i>		

další barvy na vyžádání od 540 metrů.

UKONČENÍ PRO ZQAL

baleno po 5 kusech

V

POLOŽKA	povrch	10	13
---------	--------	----	----

HLINÍK

ZQAL/10P	hliník přírodní		87229
	<i>kč / kus</i>		

ZQAL/13P	hliník přírodní		87228
	<i>kč / kus</i>		

nerozbalitelné

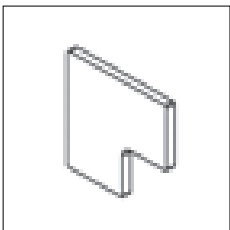

ZQAL/...P

Pro nejlepší estetický výsledek a platnost záruky doporučujeme používat výhradně naše elektrické doplňky, na straně 240.

Doporučujeme použití LED pásku NT s neustálým svícením, na straně 240.

Pro kusový prodej běžte na stranu 288

Prolight Prostep SGA je hliníkový profil s nepřímým světlem LED na ochranu a konečnou úpravu ve fázi pokládky keramických, mramorových a kamenných schodů. Světlo se prostřednictvím SGA šíří měkce směrem dolů a dodává eleganci a rafinovanost schodům a kromě toho se v prostorách zvyšuje bezpečnost.

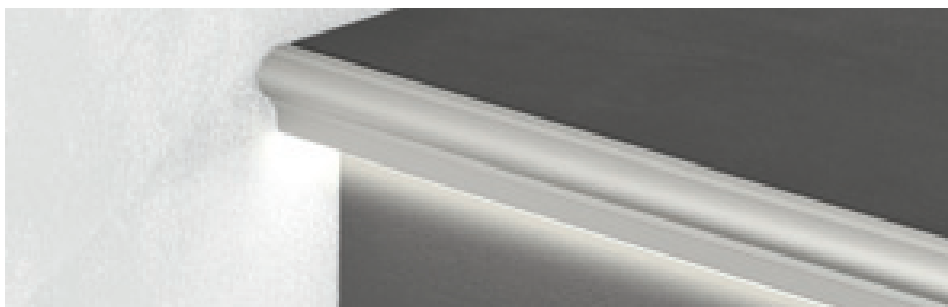

SGA/11L eloxovaný hliník stříbro

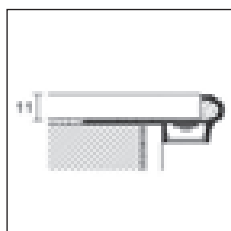

SGA/11L



PROLIGHT PROSTEP

délka = 270 cm - baleno po 10 kusech

POLOŽKA	povrch	V mm
HLINÍK		
SGA/11L	eloxovaný stříbro	94969
kč / m		

samostatné balení

UKONČENÍ PRO PROFILO SGA/11L

baleno po 5 kusech

POLOŽKA	povrch	V mm
HLINÍK		
SGA/11P	eloxovaný stříbro	94964
kč / kus		

nerozbalitelné

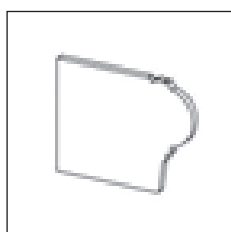

SGA/11P

Prolight Protect G/9 je ochranný schodový profil z hliníku opatřený přímým LED světlem a rýhovaným protiskluzným povrchem. G/9 je vhodný pro veřejná prostředí jako jsou kina, kanceláře, divadla, kluby a plavidla. Činí je útulnými a zároveň elegantními.



G/9/SF eloxovaný hliník stříbro

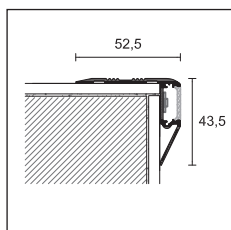

G/9/F



PROLIGHT PROTECT

délka = 270 cm - baleno po 10 kusech

POLOŽKA	povrch	V mm
HLINÍK		
G/9/F	eloxovaný stříbro	84050
kč / m		

samostatné balení

UKONČENÍ PRO PROFILO G/9/F

baleno po 5 kusech

POLOŽKA	povrch	V mm
HLINÍK		
G/9P/DX	eloxovaný stříbro	84052
kč / kus		
G/9P/SX	eloxovaný stříbro	84053
kč / kus		

nerozbalitelné

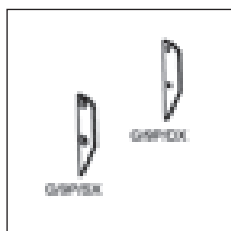

G/9P/

Náhradní vložka z ABS pro položky SGA/11L a G/9/F kód 84069 délka 270cm - baleno po 20ti kusech kč/metr

Pro nejlepší estetický výsledek a platnost záruky doporučujeme používat výhradně naše elektrické doplňky, na straně 240.

Doporučujeme použití LED pásku NT s neustálým svícením, na straně 240.

Pro kusový prodej běžte na stranu 288

Prolight Protect 126/L/F je ochranný schodový profil z hliníku opatřený přímým světlem LED a pryžovou vložkou (vyměnitelnou). 126/L/F je vhodný pro veřejná prostředí jako jsou kina, kanceláře, divadla, kluby a plavidla. Činí je útulnými a zároveň elegantními.



126L/F eloxovaný hliník stříbro + GMR/44 guma černá proužkovaná.

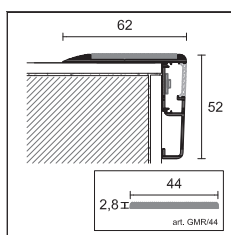

126/L/F



PROLIGHT PROTECT

délka = 270 cm - baleno po 6 kusech

POLOŽKA povrch

HLINÍK

126/L/F	eloxovaný stříbro		84060
	kč / m		

samostatné balení

PROUŽKOVANÁ GUMA

délka = 1700 cm - balení 1 role

POLOŽKA

GMR/44	černý		75706
	kč / m		

UKONČENÍ PRO 126/L/F

baleno po 5 kusech

POLOŽKA povrch

HLINÍK

126/LP/DX	eloxovaný stříbro		84062
	kč / kus		

126/LP/SX	eloxovaný stříbro		84063
	kč / kus		

nerozbalitelné

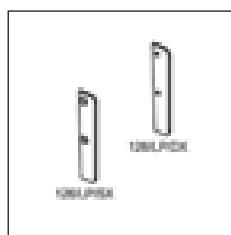

126/LP

Náhradní vložka z ABS pro položky 126/L/F kód 84069
délka 270cm - baleno po 20ti kusech kč/metr

Pro nejlepší estetický výsledek a platnost záruky doporučujeme používat výhradně naše elektrické doplňky, na straně 240.

Doporučujeme použití LED pásku NT s neustálým svícením, na straně 240.

Pro kusový prodej běžte na stranu 288



metal line S

Prolight Metal Line SKL/2 je obvodová lišta z hliníku z nepřímým světlem LED.

Speciální výřez vytváří originální hru světla po celém obvodu zdi, tím získává prostor ještě větší přidanou hodnotu.

Mimo stříbrnou a bílou ST verzi, SKL/2 je dostupný i v celé řadě dalších barev, mezi nimi cementová, dvě kovové verze a jednu bílou s výrazným efektem.



SKL/2 hliník lakovaný concrete white

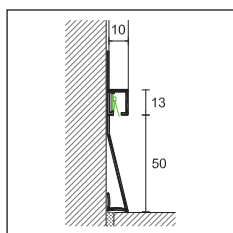

SKL/2



TREND
COLOR

PROLIGHT METAL LINE S

délka = 270 cm - baleno po 5 kusech

V

POLOŽKA povrch

10

HLINÍK

SKL/2 eloxovaný stříbro

78579

kč / m

LAKOVANÝ HLINÍK

bílý ST

78591

concrete white

78592

concrete graphite

78593

concrete smoke

78594

concrete mud

78595

concrete sand

78596

metal dark

78597

metal light

78598

solid white

78599

kč / m

samostatné balení

KOMPONENTY A ELEKTRICKÉ DOPLŇKY PRO OSVĚTLENÍ

POLOŽKA	popis	
L5/NW/65 L	páska 5metrů LED postranní bílá barva neutrální 4000°K 9,6W/m - IP65	84136
	kč / mt (kč / bal.)	

Pro nejlepší estetický výsledek a platnost záruky doporučujeme používat výhradně naše elektrické doplňky, na straně 240.

Pro další elektrické komponenty běžte na stranu 240

Pro kusový prodej běžte na stranu 288

Metal Line 88/16L/A je podlahová lišta se systémem osvětlení proužkovými Led diodami. Světlo se rozvádí podél celé délky profilu přes tenký prostor ponechaný záměrně na viděnou. Vložením dimmeru (volitelný) do systému je možno regulovat světelnou intenzitu podlahové lišty pro vykonávání funkcí nábytkového zařízení nebo ohleduplného nočního osvětlení.



88/16L/A eloxovaný hliník stříbro

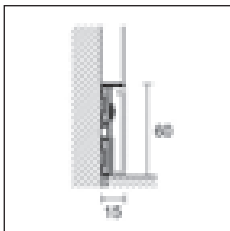

87/6 + 88/16L

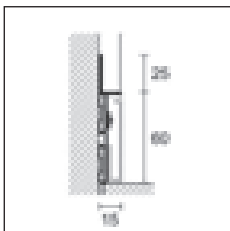

88/6 + 88/16L



88/6E

METAL LINE 87 - 88

délka = 200 cm - baleno po 20 kusech

V cm

POLOŽKA povrch

6

HLINÍK

87/6	hliník přírodní (děrovaný)		78338
	<i>kč / m</i>		
88/6	hliník přírodní (děrovaný)		78310
	<i>kč / m</i>		

samostatné balení

HLINÍKOVÁ VLOŽKA PRO LED

délka = 200 cm - baleno po 20 kusech

V cm

88/	eloxovaný stříbro		78559
16L/A	lakovaný bílý matný RAL 9010		78560
	<i>kč / m</i>		

samolepící - samostatné balení

VNĚJŠÍ ROH KOVOVÝ

baleno po 4 kusech

V cm

POLOŽKA povrch

6

88/6E	stříbro		78561
	lakovaný bílý matný RAL 9010		78562
	<i>kč / kus</i>		

nerozbalitelné

Pro nejlepší estetický výsledek a platnost záruky doporučujeme používat výhradně naše elektrické doplňky, na straně 240.

Pro kusový prodej běžte na stranu 288

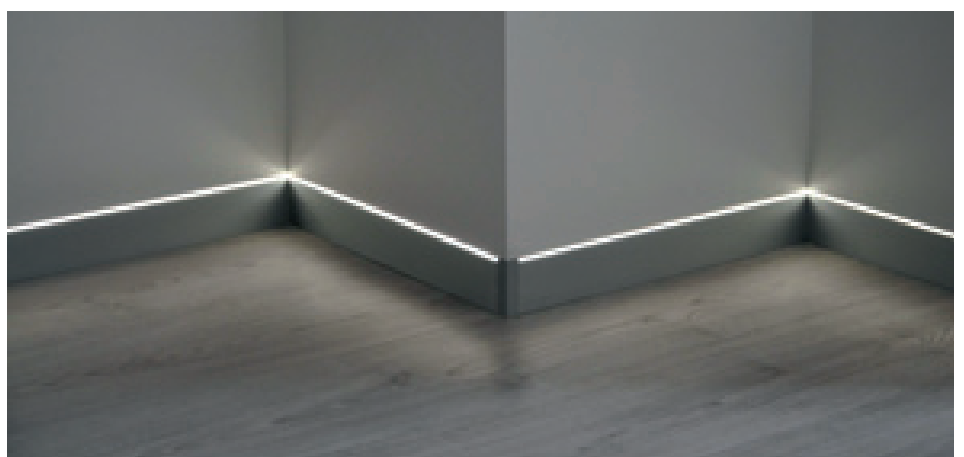

88/6 + 88/16L/A eloxovaný hliník stříbro

Metal line 89 je obvodová lišta z eloxovaného hliníku, obsahující systém osvětlení s páskem LED. Díky elementu distribuce světla, bude toto distribuováno po celé délce profilu. Při použití stmívače je možné regulovat světelnost. Tím je možné upravit intenzitu např. v souladu s okolním vybavením, v noci atd.

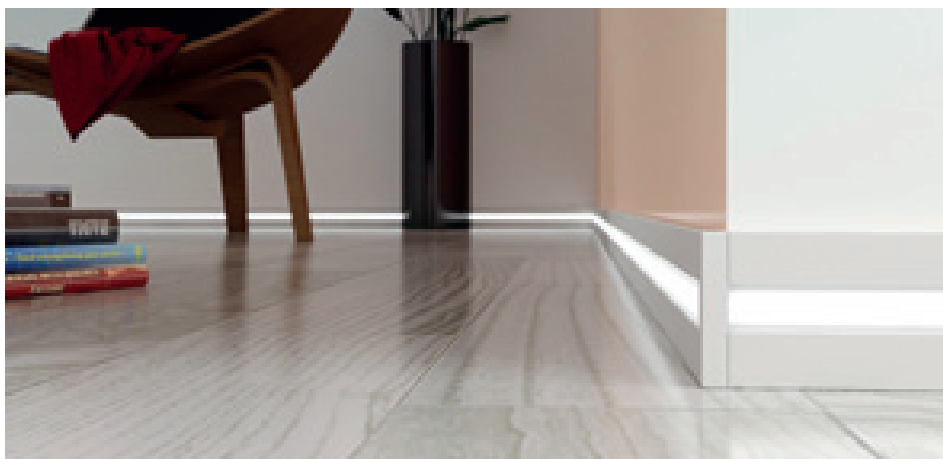

89/6L eloxovaný hliník stříbro

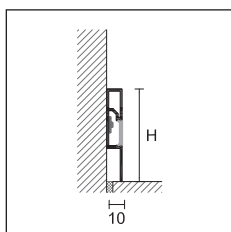

89/6L



PROLIGHT METAL LINE 89

délka = 200 cm - baleno po 25 kusech

V cm

POLOŽKA povrch

6

HLINÍK

89/6L eloxovaný stříbro

86000

kč / m

samostatné balení

VNITŘNÍ/VNĚJŠÍ ROH A UKONČENÍ PRAVÉ / LEVÉ

baleno po 4 kusech

V cm

POLOŽKA povrch

6

HLINÍK

89/6EI eloxovaný stříbro

78506

kč / kus

nerozbalitelné



89/6EI

Náhradní vložka z ABS pro položky 89/6L kód 84069
délka 270cm - baleno po 20ti kusech kč/metr

Pro nejlepší estetický výsledek a platnost záruky doporučujeme používat výhradně naše elektrické doplňky, na straně 240.

Doporučujeme použití LED pásku NT s neustálým svícením, na straně 240.

Pro kusový prodej běžte na stranu 288

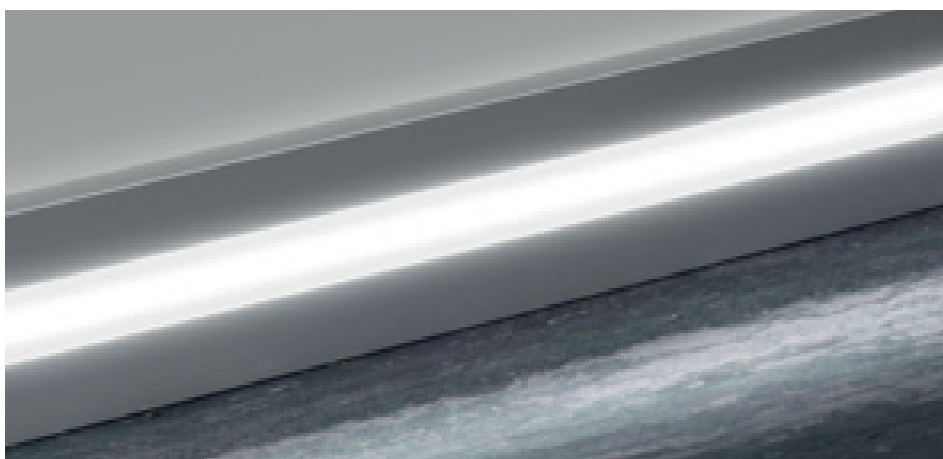

89/6L eloxovaný hliník stříbro

JAK OBJEDNAT ELEKTRICKÉ DOPLŇKY

LED (bílé světlo)

Změřit kolik metrů LED bude položeno do našich profilů. Jedna cívka je dlouhá 5 metrů. Cívky mají 120 LED na metr. Napětí je 24 Voltů. Spotřeba se rovná 9,6 watt/metr. Pro výpočet celkové spotřeby se délka násobí krát 9,6 watt.

Příklad: výpočet spotřeby ve wattch = 7,4m x 9,6W = 71 watt celkově.

Zvolit barvu světla, pásy LED jsou k dispozici s bílým neutrálním světlem (4000 °K) nebo s bílým teplým světlem (3000 °K). Zvolit stupeň ochrany, IP33 ve vnitřních a suchých zónách, IP67 když budou LED instalovány uvnitř ve vlhkých zónách nebo venku.

NAPAJEČE

Na základě celkově vypočítaných wattů zvolit vhodný napáječ tak, aby nepřekročil 90% maximálního výkonu.

Příklad: 71W : 90 x 100 = 79W - použít 1 napáječ 90W

	POLOŽKA		
od 5 cm do 5,5 m	60W	AL/60/24	84150
od 5,6 m do 8,4 m	90W	AL/90/24	84152
od 8,5 m do 11,2 m	120W	AL/120/24	84154
od 11,3 m do 14 m	150W	AL/150/24	84156

Doporučujeme napájet pásek LED každé 3metry pro vyhnout se rozdílu ve světelnosti a přehřátí LED v krajích. Jeden kabel se sekci 1 mm² má maximální nosnost 4 Amp a ztrátu výkonu 1volt na 10metrů. Pro složitější instalace prosím kontaktujte naše technické oddělení.

STMÍVAČ (volitelný)

Ztmavovač/zesvětlovač/řidič mají funkci regulace intenzity osvětlení LED, podporují maximálně 10 ampérů na délku 25metrů délky pásku LED. vkládají se mezi napáječ a pásek LED a je napojen na spínač (není v dodávce) a na přijímač ovládání (volitelné).

V případě více řad se společným zapnutím zapne první ztmavovač v modu synchronizace další ztmavovače.

Příklad: pro 3 osvětlené řady se stejnou dobu zapnutí je potřeba 3 ztmavovačů.

DÁLKOVÉ OVLÁDÁNÍ + PŘIJÍMAČ (volitelný)

Dálkové ovládání je radiofrekvenčního typu a může řídit až 4 kanály, slouží pro zapínání/vypínání diod LED.

Přijímač je instalován mezi napáječem a páskou diod LED nebo je připojen na stmívač, pokud tam je.

Je-li v zařízení přítomen stmívač, má dálkové ovládání také funkci regulace světelné intenzity diod LED.

ELEKTRICKÉ KABELY

ELEKTRICKÉ KABELY slouží pro připojení napáječe na pásy diod LED v potřebných bodech. Kabel s průřezem 1 mm² má maximální průtok asi 4 Amp a pokles výkonu 1 volt na každých 10 metrů.

KONEKTORY

Čl. IR/C01 spojuje pás diod LED s bílým světlem linkou elektrického napájení.
Čl. IR/W3 spojuje maximálně 3 elektrické kabely mezi sebou.

LLED RGB (barevné světlo)

Změřit kolik metrů pásu diod LED má být vloženo do našich profilů. Jedna cívka má délku 5 metrů. Cívky lze řezat po 10 cm. Napětí je 24 voltů. Spotřeba se rovná 14,4 watt/metr. Pro výpočet celkové spotřeby se délka násobí krát 14,4 watt.

Příklad: Výpočet spotřeby ve wattch = 7,4m x 14,4W = 106,6 W celkem

Le strip LED RGB vengono fornite in grado di protezione IP67, sono rivestite con una guaina in silicone e complete di samolepící per il fissaggio in zone interne o esterne.

NAPAJEČE

Na základě celkově vypočítaných wattů zvolte vhodný napáječ tak, aby nebylo překročeno 90% maximálního výkonu.

Příklad: 106,6W : 90 x 100 = 118W - použít jeden napáječ 120W

	POLOŽKA		
od 10 cm do 3,7 m	60W	AL/60/24	84150
od 3,8 m do 5,5 m	90W	AL/90/24	84152
od 5,6 m do 7,5 m	120W	AL/120/24	84154
od 7,6 m do 9,3 m	150W	AL/150/24	84156

Doporučuje se napájet pás diod LED každé 3 metry, aby se vyloučily rozdíly v osvětlení a přehřívání diod LED v počáteční části. Kabel o průřezu 1 mm² má maximální průtok asi 4 Amp a výkonový spád 1 volt na každých 10 metrů. Pro větší délky než 9,3 metrů viz odstavec SLAVE, pro speciální instalace kontaktujte naši technickou kancelář.

DÁLKOVÉ OVLÁDÁNÍ

Dálkové ovládání je radiofrekvenčního typu a může řídit až 4 kanály, slouží pro zapínání/vypínání/ regulaci světelnosti a volbu barvy nebo cyklu diod LED.

ŘÍDÍCI JEDNOTKA (HLAVNÍ)

Je připojena na dálkové ovládání a slouží pro zapínání/vypínání /regulaci světelné intenzity a volbu barvy nebo cyklu diod LED.

Je zapojena mezi napáječem a pásem LED.

OVLÁDACÍ JEDNOTKA

Pokaždé, když zařízení vyžaduje více linek řízených z jediné centrály, je zapotřebí přidat 1 vedlejší řídicí jednotku pro každou přidanou linku.

Příklad: pro 3 světelné linky se současným zapínáním je zapotřebí 1 řídicí jednotka hlavní a 2 řídicí jednotky vedlejší.

Vedlejší řídicí jednotka musí být připojena kabelem RJ11 se 6 póly (není v dodávce) k hlavní řídicí jednotce.

ELEKTRICKÉ KABELY

Jedná se o typ kabelu se 4 póly, z toho 3 mají průřez 0,5 mm² (pro 3 barvy) a 1 má průřez 1 mm² (pro záporný pól).

KONEKTORY

Čl. IR/C02 připojuje pás diod LED s barevným světlem na napájecí elektrickou linku, délka 15 cm.
Čl. IR/C03 připojuje pás diod LED na pás diod LED s barevným světlem, délka 15 cm.

Komponenty a elektrické doplňky pro světelné profily řady Prolight. Každý komponent se vybírá dle vaší volby profilu, délky. Musíte si spočítat spotřebu W na metr, pro správné zvolení napáječe, stmívače a kontroloru.



role pásku LD NT



L5/.../33



L5/.../67

KOMPONENTY A ELEKTRICKÉ DOPLŇKY PRO OSVĚTLENÍ

POLOŽKA	popis	
L5/NW/33	pásek 5 metrů LED barva bílá neutrální 4000° K - 9,6W/m - IP33 <i>kč / m (kč / bal.)</i>	84105
L5/WW/33	pásek 5 metrů LED barva bílá teplá 3000° K - 9,6W/m - IP33 <i>kč / m (kč / bal.)</i>	84115
L5/NW/67	pásek 5 metrů LED barva bílá neutrální 4000° K - 9,6W/m - IP67 <i>kč / m (kč / bal.)</i>	84125
L5/WW/67	pásek 5 metrů LED barva bílá teplá 3000° K - 9,6W/m - IP67 <i>kč / m (kč / bal.)</i>	84135
L5/RGB/67	5 metrová role LED RGB - 14,4W/m - IP67 <i>kč / m (kč / bal.)</i>	84140
NEW L5/NW/65NT	role pásku 5metrů LED NT světlo bílé neutrální 4000 K - 10W/m - IP65 <i>kč / m (kč / bal.)</i>	84118
NEW L5/NW/67NT	role pásku 5metrů LED NT světlo bílé neutrální 4000 K - 10W/m - IP67 <i>kč / m (kč / bal.)</i>	84122
AL/60/24	napáječ IP67 - PFC aktivní - 220V/24V/60W <i>kč / kus</i>	84150
AL/90/24	napáječ IP67 - PFC aktivní - 220V/24V/90W <i>kč / kus</i>	84152
AL/120/24	napáječ IP67 - PFC aktivní - 220V/24V/120W <i>kč / kus</i>	84154
AL/150/24	napáječ IP67 - PFC aktivní - 220V/24V/150W <i>kč / kus</i>	84156
DIMM/02	ztmavovač/řidič 24V/10 Amp - rozměr 57x44x19 pro LED světlo bílé <i>kč / kus</i>	84187
TEL/04	ovládání 4 kanály radiofrekvence <i>kč / kus</i>	84182
RIC/01	přijímač ovládání radiofrekvence <i>kč / kus</i>	84184
TEL/RGB/04	Dálkové ovládání 4 kanály radiofrekvence 433,92 MHz pro LED RGB - průměr 80x13 h <i>kč / kus</i>	84183



AL/.../24

DIMM/02



TEL/04



TEL/RGB/04



RIC/01



RIC/RGB/...

RIC/RGB/M	Hlavní řídicí jednotka ovládání stmívače/bezdrátové pro LED RGB - rozm. 174x46x35 h kč / kus	84185
------------------	--	-------

CE/5/20
CE/10/...

RIC/RGB/S	Podřízená řídicí jednotka ovládání stmívače pro LED RGB (max 4 podřízené na každou řídicí jednotku) kč / kus	84186
------------------	--	-------

CE/RGB/20



CE/5/20	elektrický drát 0,5mm ² - baleno po 20m kč / m	84420
----------------	---	-------

CE/10/20	elektrický drát 1,0mm ² - baleno po 20m kč / m	84422
-----------------	---	-------



IR/C01

CE/10/100	elektrický drát 1,0mm ² - baleno po 100m kč / m	84424
------------------	--	-------

CE/RGB/20	Elektrický kabel pro LED RGB průřez 3x0,5 mm ² + 1x1 mm ² - balení 20 m kč / m	84426
------------------	--	-------



IR/W3

IR/C01	konektor rychlého zapínání pro pásku LED světlo bílé - baleno po 10kusech kč / kus	84411
---------------	--	-------

IR/W3	konektor rychlého zapínání 3 dráty - baleno po 10kusech kč / kus	84410
--------------	--	-------

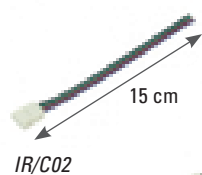

IR/C02

15 cm

IR/C02	Rychloupínací konektor RGB LED plošný vodič - balení 10 ks kč / kus	84415
---------------	---	-------

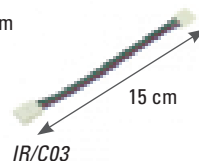

IR/C03

15 cm

IR/C03	Dvojitý konektor rychloupínací plošný vodič LED RGB - balení 10 ks kč / kus	84416
---------------	---	-------



IR/C01NT



IR/C01NT

NEW

IR/C01NT	rychlá spojka pro pásku LED NT bílá - baleno po 10ti kusech. kč / kus (kč / bal.)	84413
-----------------	---	-------





rohože pro vstupní prostory

Promat je sestavitelný technický rošt myšlený jak pro veřejné, tak pro soukromé použití. Díky snadnosti jeho sestavení jednoduchým systémem na zacvaknutí Promat nepotřebuje zvláštní způsobilost pro pokládku a lze jej sestavit přímo na místě.

Promatje k dispozici ve třech řešeních vložek: koberec, kartáče nebo pryž.

Tím zaručuje čistotu a ochranu podlah uvnitř budov proti prachu, špině všeobecně a vodě.

promat

Promat je sestavitelný technický rošt, uzpůsobitelný a zhotovitelný v jakémkoli rozměru přímo na pracovišti, což umožňuje jeho maximální operativní flexibilitu.

Pokládka Promatu je snadná a rychlá díky stavebnicovému systému profilů z anodizovaného stříbrného hliníku, které jsou již předem připravené s vkládáním dle volby mezi koberec, pryž nebo černý kartáč. Kobercová vložka je doporučována do interiéru, absorbuje nejjemnější nečistoty a vodu, podporuje rovněž sušení při průchodu. Vložka z pryže odolává atmosférickým vlivům a je tudíž ideální pro použití do exteriérů, odebírá hrubé nečistoty a má také protiskluzný účinek a nakonec vložka s kartáči je ideální pro položení v exteriéru v místech intenzivního průchodu chodců díky schopnosti odstraňovat náročnější nečistoty.

Promat je možno instalovat jako vestavný nebo položený na stávající podlahy podle potřeby. V případě položení koberce překrytím je možno pro snadnější přístup přiložit profil rampy.

Promat je k také k dispozici ve dvou již sestavených verzích a připravených k použití podle volby mezi kobercem a kombinací pryž/kartáč o rozměrech 70x39,5 cm a 90x49,5 cm.



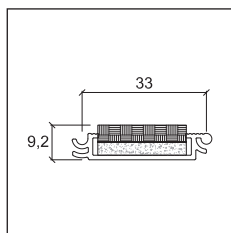

ZT/307/MN

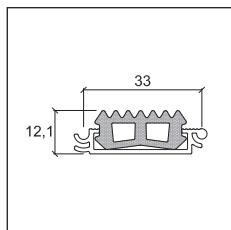

ZT/307/GN

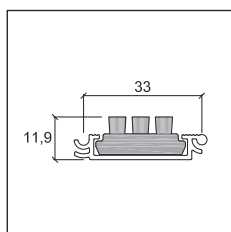

ZT/307/SN

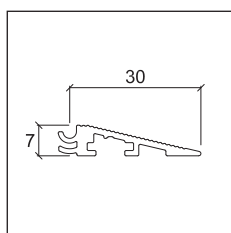

ZT/307/R1

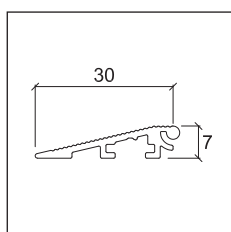

ZT/307/R2

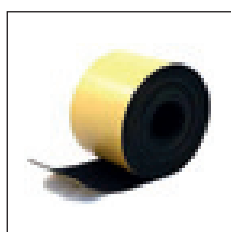

ZT/307/NA

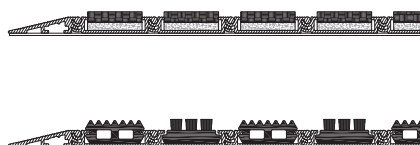

NEW PROMAT

délka = 270 cm - baleno po 10 kusech

POLOŽKA			balení
ZT/307/MN	profil z eloxovaného stříbrného hliníku + vložka kobercová černá <i>kč / m</i>	90400	10
ZT/307/GN	profil z eloxovaného stříbrného hliníku + vložka z černé gumy <i>kč / m</i>	90401	10
ZT/307/SN	profil z eloxovaného stříbrného hliníku + vložka černý kartáč <i>kč / m</i>	90402	10
ZT/307/R1	rampový profil pravý z eloxovaného hliníku <i>kč / m</i>	90403	10
ZT/307/R2	rampový profil levý z eloxovaného hliníku <i>kč / m</i>	90404	10

samostatné balení

NEW DOPLŇKY

délka = 500 cm - baleno po 1 kus

POLOŽKA			balení
ZT/307/NA	samolepící role z EPDM černá 5m <i>kč / m (euro/role)</i>	90405	1

nerozbitelné

NEW PROMAT - KOMPLETNÍ ROHOŽ

POLOŽKA			balení
ZT/307/01	kompletní rohož rozměr 70x39,5cm s profilem a černým kobercem <i>kč / kus</i>	90407	1
ZT/307/02	kompletní rohož rozměr 70x39,5cm s profilem a mixem černé gumy a kartáče <i>kč / kus</i>	90408	1
ZT/307/03	kompletní rohož rozměr 90x49,5cm s profilem a černým kobercem <i>kč / kus</i>	90409	1
ZT/307/04	kompletní rohož rozměr 90x49,5cm s profilem a mixem černé gumy a kartáče <i>kč / kus</i>	90410	1







výškově stavitelné terče

Nové terče pro zvýšené podlahy PP Level Duo od firmy Profilpas, nabízí možnost vybrat si mezi pevnou nebo samonivelační hlavou v okamžiku, přímo během pokládky. Změna funkce hlavy se jednoduše zvolí díky prstenu Perfect Ring. Pokud je vložen mezi šroub a hlavu, je hlava rovná. Pokud jej odstraníte a to v případě, že je nezbytné kompenzovat sklon podlahy až do 6%, stačí prsten vyjmout a získáte samonivelační hlavu.



PPlevelDUO®

- rychlost pokládky: jen 5sekund na složení terče.
- regulace výšky terče z horní strany pomocí regulačního klíče.
- regulační nástavce s širokou možností dostupných výšek.
- plná základna je velmi hladká a brání poškození nepromokavých membrán pod ní.
- akustická izolace: protihluková guma přímo na hlavě terče.
- systém drenážních otvorů a kanálků zabraňuje, aby se na terči držela voda.
- plná základna o rozměru 340 cm² pro lepší rozmístění váhy.
- přesná milimetrová regulace spádu pro garanci perfektní rovnosti.
- použitelné v prostředí o teplotě od - 40° C do + 80° C.
- plastové výstupy na hlavě terče pro vytvoření spáry 2, 3 a 4 mm.
- ekologický: celý terč je vyroben z recyklovatelného plastického materiálu.

- NEW**
- P1/10: nový nástavec o výšce 10mm. Díky němu jednoduše zvýšíte terče PP Level DUO nebo PP Level FIX, složením více částí pomocí závitů.



pp level duo® - kompletní terč



PP LEVEL DUO® - HLAVA + ŠROUB + ZÁKLADNA

hlava pro spáry 4 mm - klínky h 12 mm

POLOŽKA			Balení	Paleta
25/37/4	hlava + šroub + základna seřiditelné ve výšce 25 a 37 mm <i>kč / kus (kč / bal.)</i>	19360	25 kusů	1250 kusů
37/61/4	hlava + šroub + základna seřiditelné ve výšce 37 a 61 mm <i>kč / kus (kč / bal.)</i>	19361	25 kusů	900 kusů
60/105/4	hlava + šroub + základna seřiditelné ve výšce 60 a 105 mm <i>kč / kus (kč / bal.)</i>	19362	25 kusů	500 kusů
94/169/4	hlava + šroub + základna eřiditelné ve výšce 94 a 169 mm <i>kč / kus (kč / bal.)</i>	19363	25 kusů	400 kusů
150/280/4	hlava + šroub + základna seřiditelné ve výšce 150 a 280 mm <i>kč / kus (kč / bal.)</i>	19364	25 kusů	300 kusů
239/320/4	hlava + šroub + prodlužovací + základna seřiditelné ve výšce 239 a 320 mm <i>kč / kus (kč / bal.)</i>	19365	25 kusů	300 kusů

nerozbalitelné

NÁDSTAVEC PRO PP LEVEL DUO®

POLOŽKA			Balení	Paleta
P1/80	prodlužovací nástavec o výšce 80 mm <i>kč / kus (kč / bal.)</i>	19380	25 kusů	500 kusů
NEW P1/10	prodlužovací nástavec o výšce 10 mm <i>kč / kus (kč / bal.)</i>	19369	15 kusů	1800 kusů

nerozbalitelné



25/37/4



37/61/4



60/105/4



94/169/4



150/280/4



239/320/4

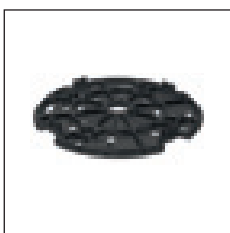

P1/10

	H. 319/400	H. 359/440	H. 479/500	H. 539/640	H. 639/720	H. 719/800	H. 799/880	H. 879/960	H. 959/1040
art. 239/320/4 cod. 19365	1 kus	1 kus	1 kus	1 kus	1 kus	1 kus	1 kus	1 kus	1 kus
art. P1/80 cod. 19380	1 kus	2 kus	3 kus	4 kus	5 kus	6 kus	7 kus	8 kus	9 kus



s vloženým kroužkem Perfect Ring je hlava rovná



bez vloženého kroužku Perfect Ring je hlava samonivelační

pp level duo® - skládané terče

PP level DUO® - Další hlavy

Terče PP Level Duo jsou extrémně mnohostranné díky možnosti volby mezi různými hlavami pro keramiku (se spárou 2,3,4mm) nebo prkna. Jakákoliv hlava může být spárována s jakoukoliv základnou.

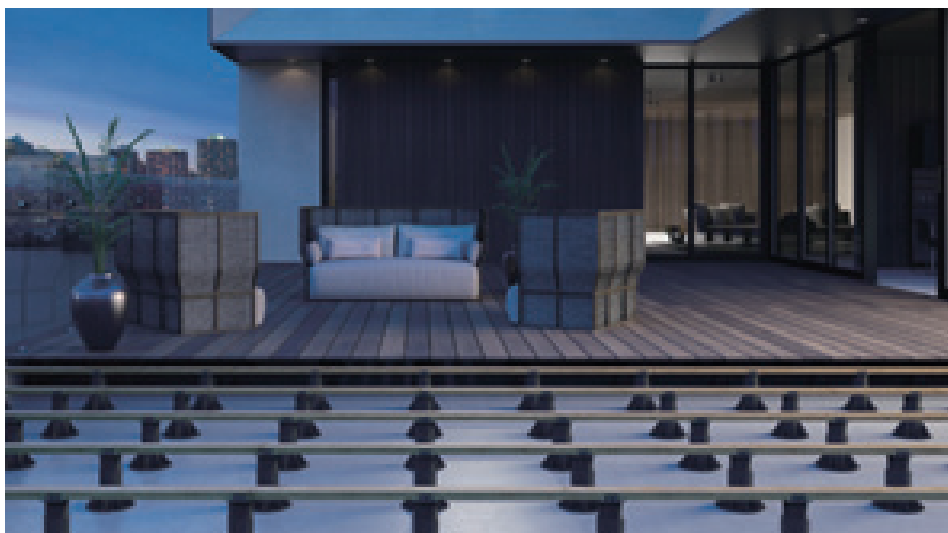

PPL/TD

PP LEVEL DUO® - HLAVA PRO ROŠTY

POLOŽKA

PPL/TD hlava pro rošty
kč / kus (kč / bal.)

19399

Balení

25 kusů

Paleta

500 kusů

nerozbalitelné

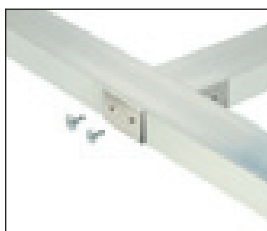

PPL/5030/T +
PPL/TD/TT

NEW

PP LEVEL DUO - NOSNÍK PRO PRKNA

délka 200 cm

POLOŽKA

PPL/5030/T nosník pro prkna rozměr 50x30x2mm
kč / m (kč / bal.)

19389

Balení

8 kusů

Paleta

160 kusů

nerozbalitelné

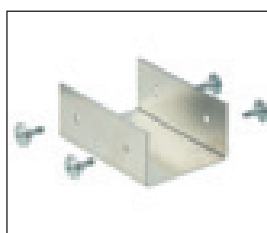

PPL/TD/GR

NEW

PP LEVEL DUO - DOPLŇKY PRO NOSNÍK PRO PRKNA

POLOŽKA

PPL/TD/GR spoj pro nosník
kč / kus (kč / bal.)

19387

Balení

12 kusů

Paleta

PPL/TD/TT spoj tvar T pro nosník
kč / kus (kč / bal.)

19388

20 kusů

nerozbalitelné



PPL/TD/TT

pp level duo® - skládané terče

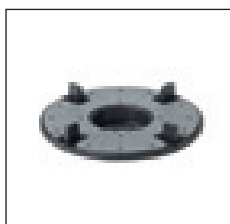

PPL/T2
PPL/T3
PPL/T4



PP LEVEL DUO® - HLAVA PRO SPÁRY 2, 3 A 4 MM

POLOŽKA			Balení	Paleta
PPL/T2	hlava pro spáry 2 mm <i>kč / kus (kč / bal.)</i>	19370	25 kusů	500 kusů
PPL/T3	hlava pro spáry 3 mm <i>kč / kus (kč / bal.)</i>	19374	25 kusů	500 kusů
PPL/T4	hlava pro spáry 4 mm <i>kč / kus (kč / bal.)</i>	19371	25 kusů	500 kusů

nerozbalitelné



25/37/B

PP LEVEL DUO® - ZÁKLADNA + ŠROUB

POLOŽKA			Balení	Paleta
25/37/B	základna + šroub nastavitelný ve výšce 25 a 37 mm <i>kč / kus (kč / bal.)</i>	19390	25 kusů	1250 kusů
37/61/B	základna + šroub nastavitelný ve výšce 37 a 61 mm <i>kč / kus (kč / bal.)</i>	19391	25 kusů	900 kusů
60/105/B	základna + šroub nastavitelný ve výšce 60 a 105 mm <i>kč / kus (kč / bal.)</i>	19392	25 kusů	500 kusů
94/169/B	základna + šroub nastavitelný ve výšce 94 a 169 mm <i>kč / kus (kč / bal.)</i>	19393	25 kusů	400 kusů
150/280/B	základna + šroub nastavitelný ve výšce 150 a 280 mm <i>kč / kus (kč / bal.)</i>	19394	25 kusů	300 kusů
239/320/B	základna + šroub + prodlužovací nastavitelný ve výšce 239 a 320 mm <i>kč / kus (kč / bal.)</i>	19395	25 kusů	300 kusů

nerozbalitelné



37/61/B

NÁDSTAVEC PRO PP LEVEL DUO®

POLOŽKA			Balení	Paleta
P1/80	prodlužovací nástavec o výšce 80 mm <i>kč / kus (kč / bal.)</i>	19380	25 kusů	500 kusů
NEW P1/10	prodlužovací nástavec o výšce 10 mm <i>kč / kus (kč / bal.)</i>	19369	15 kusů	-

nerozbalitelné



60/105/B



94/169/B



150/280/B



239/320/B



P1/10

	H. 25/37/000	H. 37/61/000	H. 47/90/000	H. 59/140	H. 63/170	H. 77/190	H. 79/180	H. 87/190	H. 95/190
art. 25/37/000 art. 19390 + hlava podle vlastní volby	1 kus	1 kus	1 kus	1 kus	1 kus	1 kus	1 kus	1 kus	1 kus
art. P1/10 art. 19369	1 kus	2 kus	3 kus	4 kus	5 kus	6 kus	7 kus	8 kus	9 kus

Pro kusový prodej běžte na stranu 288

PP level DUO® - systém dvojitého nosníku

Systém s hliníkovými lištami je ideální systém pro pokládku keramických prken o jednom i různém rozměru. Díky tomuto systému, pokládka prken bude vždy přesná a bude zaručena velká stabilita a neuvěřitelná odolnost. Systém s dvojitým nosníkem je sestaven z dvou lišt z přírodního hliníku, které se vkládají na vhodnou hlavu a tím vytvoří základnu pro položení distančního dílu. Ten, díky odstranitelným křidelkám, dovoluje udržet prkna ve správné pozici a vytváří spáru 4mm.

- systém dvojitého nosníku není viditelný ve spáře.
- dvojitý nosník zabraňuje držení vody a akumulování prachu a špíny.
- díky mezeře mezi nosníky je možné regulovat výšku terče pomocí vhodného klíče.

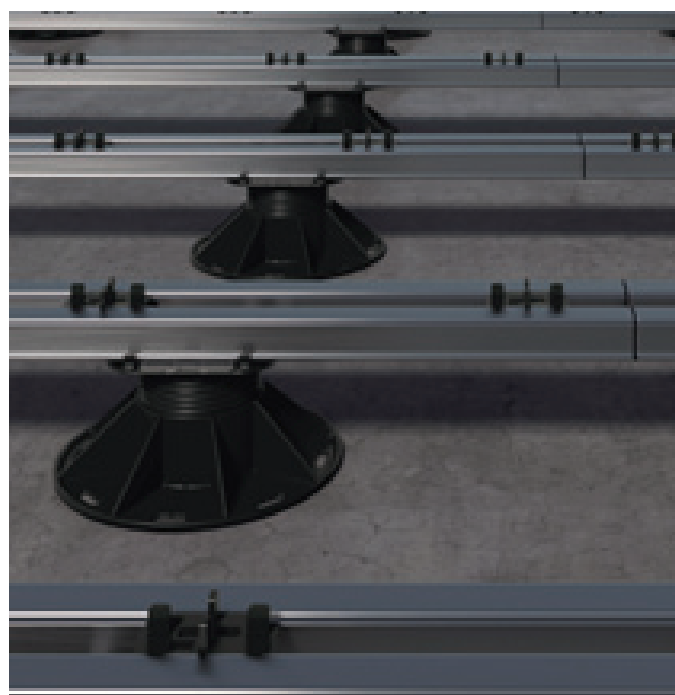

pp level duo® - systém dvojitého nosníku

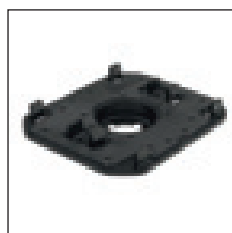

PPL/TA



PP LEVEL DUO® - HLAVA A DOPLŇKY PRO SYSTÉM DVOJITÉHO NOSNÍKU

POLOŽKA			Balení	Paleta
PPL/TA	hlava pro hliníkové nosníky <i>kč / kus (kč / bal.)</i>	19396	25 kusů	500 kusů
PPL/T	hliníkový nosník 2000 mm <i>kč / m (kč / bal.)</i>	19397	10 kusů	200 kusů
PPL/D4	rozpěrka na spáry 4 mm pro hliníkové nosníky <i>kč / kus (kč / bal.)</i>	19398	500 kusů	-
PPL/GM	protihluková pryž 20x2 mm - role 20 metrů <i>kč / m (kč / bal.)</i>	19372	5 kusů	-
PPL/GR	spojovací kloub pro nosník <i>kč / kus (kč / bal.)</i>	19373	250 kusů	-
NEW PPL/TT	spoj tvar T pro nosník <i>kč / kus (kč / bal.)</i>	19375	20 kusů	-

nerozbalitelné
Hliníkové nosníky se musí instalovat v párech.

PP LEVEL DUO® - ZÁKLADNA + ŠROUB

POLOŽKA			Balení	Paleta
25/37/B	základna + šroub nastavitelný ve výšce 25 a 37 mm <i>kč / kus (kč / bal.)</i>	19390	25 kusů	1250 kusů
37/61/B	základna + šroub nastavitelný ve výšce 37 a 61 mm <i>kč / kus (kč / bal.)</i>	19391	25 kusů	900 kusů
60/105/B	základna + šroub nastavitelný ve výšce 60 a 105 mm <i>kč / kus (kč / bal.)</i>	19392	25 kusů	500 kusů
94/169/B	základna + šroub nastavitelný ve výšce 94 a 169 mm <i>kč / kus (kč / bal.)</i>	19393	25 kusů	400 kusů
150/280/B	základna + šroub nastavitelný ve výšce 150 a 280 mm <i>kč / kus (kč / bal.)</i>	19394	25 kusů	300 kusů
239/320/B	základna + šroub + prodlužovací nastavitelný ve výšce 239 a 320 mm <i>kč / kus (kč / bal.)</i>	19395	25 kusů	300 kusů

nerozbalitelné

NÁDSTAVEC PRO PP LEVEL DUO®

POLOŽKA			Balení	Paleta
P1/80	prodlužovací nástavec o výšce 80 mm <i>kč / kus (kč / bal.)</i>	19380	25 kusů	500 kusů
NEW P1/10	prodlužovací nástavec o výšce 10 mm <i>kč / kus (kč / bal.)</i>	19369	15 kusů	-

nerozbalitelné

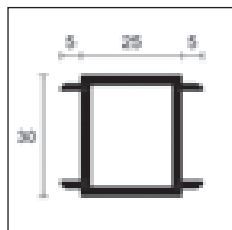

PPL/T

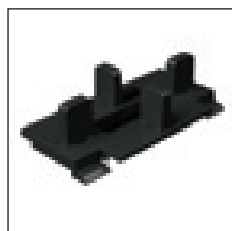

PPL/D4



PPL/GM

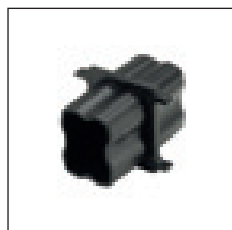

PPL/GR

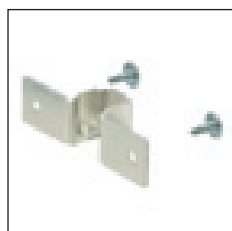

PPL/TT

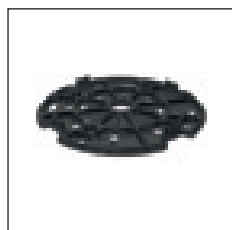

P1/10

	H. 216/400	H. 266/440	H. 476/660	H. 556/640	H. 636/720	H. 716/800	H. 796/880	H. 876/960	H. 956/1040
art. 239/320/B ood. 19395 + hlava podle vlastní volby	1 kus	1 kus	1 kus	1 kus	1 kus	1 kus	1 kus	1 kus	1 kus
art. P1/80 ood. 19380	1 kus	2 kus	3 kus	4 kus	5 kus	6 kus	7 kus	8 kus	9 kus

výškově stavitelné terče

pp level fix - kompletní terč

PP Level FIX je nová řada terčů s pevnou hlavou pro zvýšené podlahy. Dostupné ve výškách 25 až 280mm, terče PP Level Fix jsou regulační ve své výšce pomocí klíče a to z horní strany.

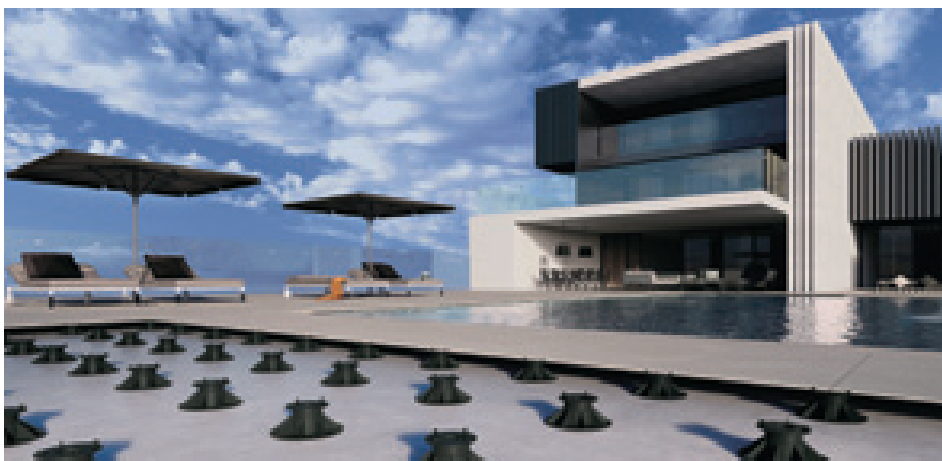

PP Level Fix

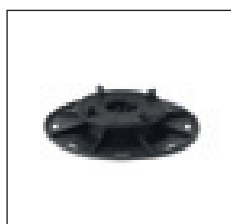

25/37/4F



37/61/4F



60/105/4F



94/169/4F



150/280/4F

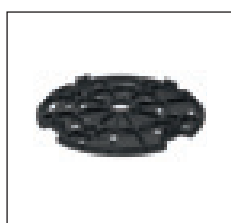

P1/10



PP LEVEL FIX

hlava pro spáry 4mm - křídélka o výšce 12mm

POLOŽKA		Balení	Paleta
25/37/4F	hlava + šroub + základna seřiditelné ve výšce 25 a 37 mm <i>kč / kus (kč / bal.)</i>	19340	25 kusů 1250 kusů
37/61/4F	hlava + šroub + základna seřiditelné ve výšce 37 a 61 mm <i>kč / kus (kč / bal.)</i>	19341	25 kusů 900 kusů
60/105/4F	hlava + šroub + základna seřiditelné ve výšce 60 a 105 mm <i>kč / kus (kč / bal.)</i>	19342	25 kusů 500 kusů
94/169/4F	hlava + šroub + základna seřiditelné ve výšce 94 a 169 mm <i>kč / kus (kč / bal.)</i>	19343	25 kusů 400 kusů
150/280/4F	hlava + šroub + základna seřiditelné ve výšce 150 a 280 mm <i>kč / kus (kč / bal.)</i>	19344	25 kusů 300 kusů

nerozbalitelné

NÁDSTAVEC PRO PP LEVEL FIX

POLOŽKA		Balení	Paleta
NEW P1/10	prodlužovací nástavec o výšce 10 mm <i>kč / kus (kč / bal.)</i>	19369	15 kusů -

nerozbalitelné

PP Level Mini je terč s pevnou hlavou pro zvýšené podlahy o výšce od 10 do 15mm. S maximálním počtem nástavců P/5 je možné dosáhnout výšky 25mm.



PP Level Mini



10/15



P/5

PP LEVEL MINI

hlava pro spáry 4mm - křídélka o výšce 10mm

POLOŽKA

Balení

10/15	regulovatelný terč od 10mm do 15mm <i>kč / kus (kč / bal.)</i>	19351	20 kusů
P/5	nadstavba o 5mm pro položky 10/15 (max 2 nadstavby = +- 10mm) <i>kč / kus (kč / bal.)</i>	19350	20 kusů

nerozbalitelné

SP1 je držák pro dlažby k použití pro pokládku obkladů z umělého kamene a cementu. Může být spojený s nivelátory SP2 a SP3 podle sklonu požadovaného pro podlahu. SP1 pomáhá odtoku dešťových vod a dovoluje vyloučit přímý kontakt dláždění s případnou izolací.



SP1



ZÁKLADNA PRO PLOVOUCÍ PODLAHY

baleno po 360ks

POLOŽKA

Balení

Paleta

SP1	základna pro dlažby průměr 155x14	19090	360 kusů	5760 kusů
------------	-----------------------------------	-------	----------	-----------

kč / kus (kč / bal.)

nerozbalitelné

NIVELAČNÍ TERČE PRO PODLAHY

balení 1000ks

POLOŽKA

Balení

Paleta

SP2	terče SP1 pro spáru 1mm	19092	1000 kusů	20000 kusů
------------	-------------------------	-------	-----------	------------

kč / kus (kč / bal.)

balení 500ks

POLOŽKA

Balení

Paleta

SP3	terče SP1 pro spáru 3mm	19093	500 kusů	15000 kusů
------------	-------------------------	-------	----------	------------

kč / kus (kč / bal.)

nerozbalitelné



SP2

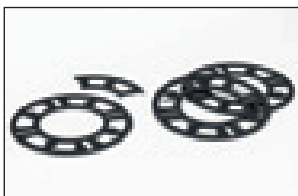

SP3

Mezi příslušenstvím pro pokládku podlah vyvýšených z vnější strany kromě klíče k nastavení shora jsou také pryžový kobereček, vyrovnávací kotouče a kompletní systém pro zhotovování schůdků a svislých ohrub. PCC/01, PCC/04 a PCC/02 jsou svorky z nerezavějící oceli, které se přiloží na přední a na spodní část obvodových a úhelníkových držáků: mezi dvě svorky se vloží vyrovnávací obkládačka tak, aby se vytvořil esteticky dokonalý schůdek. Výsledku se dosáhne také se svorkami PCC/03 a PCC/05 pro pokládku těsně u svislých stěn tak, aby byla dosažena vždy stejná vzdálenost mezi obkládačkou a stěnou.



ocelový klip PCC/01 a PCC/02



DOPLŇKY PP LEVEL DUO A PP LEVEL FIX

POLOŽKA		Balení	
CR/N	regulační klíč (pro spáru 4mm) <i>kč / kus</i>	19381	12 kusů
PCC/01	obvodová svorka (základna + hlava) <i>kč / kit (kč / bal.)</i>	19382	30 sad
PCC/02	obvodová svorka (základna + hlava) <i>kč / kit (kč / bal.)</i>	19383	4 sady
PCC/03	svorka na zeď <i>kč / kit (kč / bal.)</i>	19384	50 kusů
PCC/04	klip pro nosníky (základna + hlava) <i>kč / kit (kč / bal.)</i>	NEW 19386	30 sad
PCC/05	klip na zeď z polypropylenu černý <i>kč / kus (kč / bal.)</i>	NEW 19377	200 kusů
PPL/S	gumová podložka rozměr cm 21x0,2 <i>kč / kus (kč / bal.)</i>	NEW 19385	100 kusů
PPL/DLT	podložka distanční pro hlavu rozměr cm 12x0,2sp <i>kč / kus (kč / bal.)</i>	NEW 19378	100 kusů
PPL/DLB	disk distanční pro základnu o rozměru 21x0,2 <i>kč / kus (kč / bal.)</i>	NEW 19379	100 kusů

nerozbalitelné (tranne per CR/N)

NÁDSTAVEC PRO PP LEVEL DUO A PP LEVEL FIX

POLOŽKA		Balení	Paleta
P1/10	prodlužovací nástavec o výšce 10 mm <i>kč / kus (kč / bal.)</i>	NEW 19369	15 kusů

nerozbalitelné

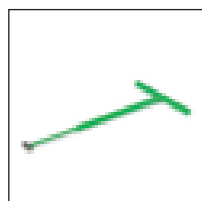

CR/N



SADA PCC/01

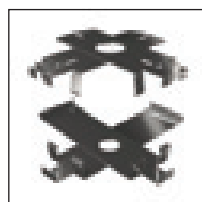

SADA PCC/02

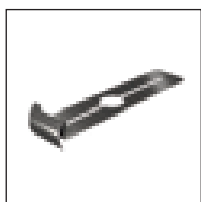

PCC/03

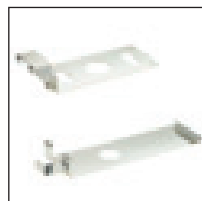

SADA PCC/04

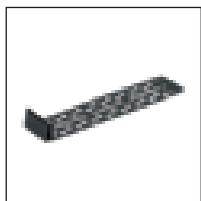

PCC/05

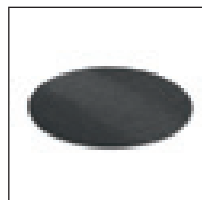

PPL/S



PPL/DLT

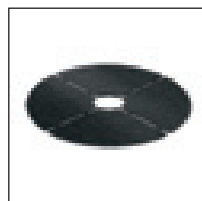

PPL/DLB



P1/10



Protec CPLV je řada obvodových profilů z lakovaného hliníku na ochranu a konečnou úpravu vnějších okrajů vyvýšených podlah, teras nebo balkonů. Skládají se z již děrované základny CPLB k, která se ukotví šroubem na distanční podpěry podlahy nebo jako alternativa ze základny CPLB/2, která je naříznutá k upevnění pod dlaždičku a z pohledové části k upevnění lepidlem, k dispozici jsou 3 různé rozměry na základě výšky podlahy. Tyto profily jsou opatřeny speciálními díly pro zhotovení vnějších rohů a spojů.



CPLB + CPLV/60 lakovaný hliník šedý popel RAL 7038

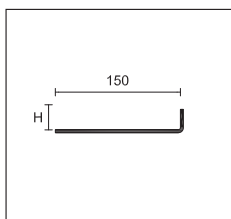
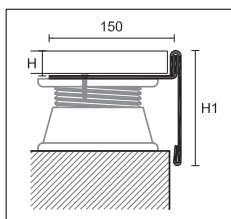

CPLB základna pro podlahy na tercích

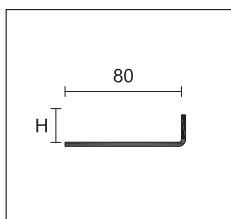

CPLB/2 základna perforovaná pro keramické dlažby

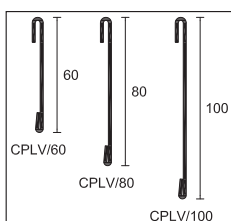

CPLV/

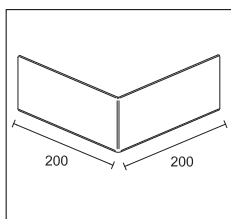

CPLV/ /E

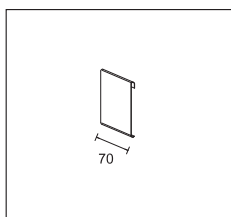

CPLV/ /G

PROTEC

délka = 270 cm - baleno po 10 kusech

V

ZÁKLADNÍ

POLOŽKA	povrch	20
HLINÍK		
CPLB	přírodní hliník	86900
kč / m		
NEW CPLB/2	přírodní hliník	86901
kč / m		

na vyžádání CPLB dostupný i ve verzi s drenážními dírami za extra Kč/metr
na vyžádání CPLB a CPLB/2 dostupná i ve verzi o výšce 15 a 25
možnost použití protihlukové gumy PPL/GM na straně 253

PROTEC

délka = 270 cm - baleno po 10 kusech

V1

PŘEDNÍ ČÁST

POLOŽKA	povrch	60	80	100
LAKOVANÝ HLINÍK				
CPLV/	šedý popel RAL 7038	86902	86904	86906
	šedý antik	86903	86905	86907
	kámen	86908	86909	86910
	greige	86911	86912	86913
	písek	86914	86915	86916
	běžový	86917	86918	86919
	kč / m			

Bílá RAL 9003, hnědá testa di moro RAL 8019, šedý kovový RAL 9006, šedý hliník RAL 9007, šedý popel RAL 7038, zdrsňený a rez, minimálně 270metrů na vyžádání bez příplatku. pro další barvy kontaktujte naše obchodní oddělení.

VNĚJŠÍ ROH A 90°

baleno po 5 kusech

V1

POLOŽKA	povrch	60	80	100
LAKOVANÝ HLINÍK				
CPLV/ /E	šedý popel RAL 7038	86920	86922	86924
	šedý antik	86921	86923	86925
	kámen	86926	86927	86928
	greige	86929	86931	86933
	písek	86935	86936	86937
	běžový	86938	86939	86940
	kč / kus			

NEW SPOJ

šířka = 70 mm - baleno po 5 kusech

V1

POLOŽKA	povrch	60	80	100
LAKOVANÝ HLINÍK				
CPLV/ /G	šedý popel RAL 7038	86930	86932	86934
	šedý antik	86941	86942	86943
	kámen	86944	86945	86946
	greige	86947	86948	86949
	písek	86950	86951	86952
	běžový	86953	86954	86955
	kč / kus			

nerozbalitelné

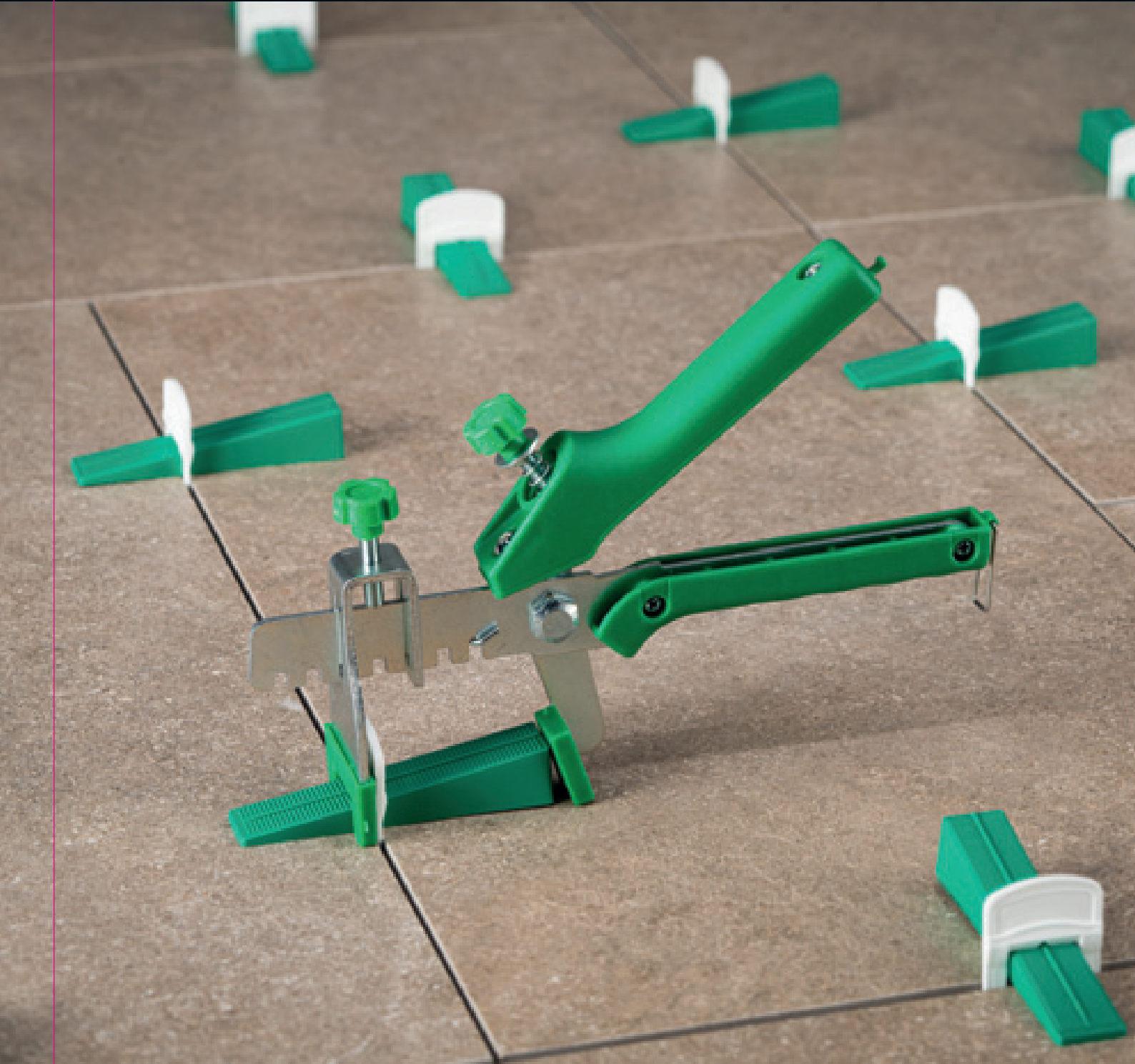



doplňky k pokládce

Nivelační systémy pro pokládku
obkladů a dlažeb, distanční
doplňky, lepidla, nářadí, systémy
a doplňky.

doplňky k pokládce

Protíler je nivelační systém pro pokládku obkladů a dlažeb. Je vhodný pro tloušťky od 3mm do 20mm. Zabraňuje svislému pohybu mezi jednotlivými kusy obkladů a dlažeb. K dispozici jsou kleště, které použijete pro vložení klínku do spony s menším úsilím.



Protíler



vložení spony na jedno použití



pokládka dlažby

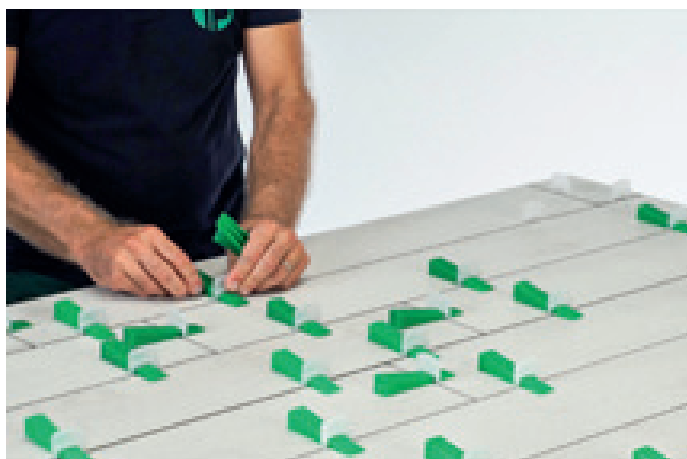

vložení klínku

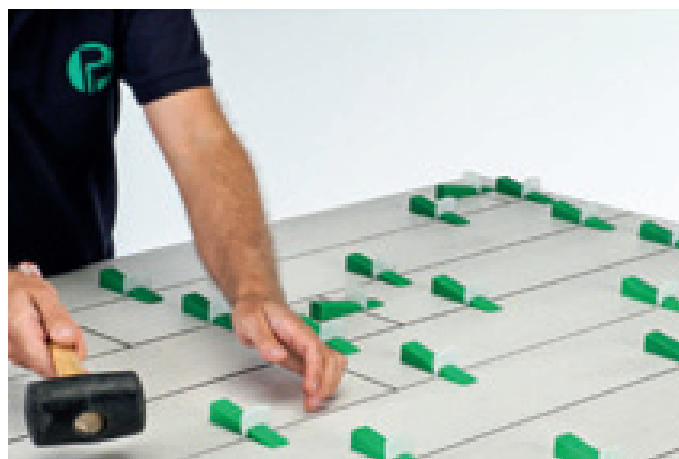

vložení klínku

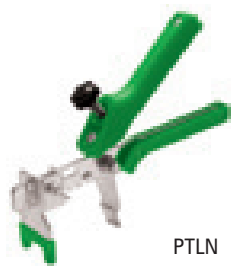

PTLN

**PROTILER**

baleno po 10 kusech

POLOŽKA

PTLN	kleště pro podlahy <i>kč / kus (kč / bal.)</i>	18067
-------------	---	-------

nerozbalitelné

NIVELAČNÍ KLÍNKY

balení 14sáčků po 100kusech

Paleta**POLOŽKA**

PTWN	nivelační klínky <i>kč / kus (kč sáček)</i>	18063	210 sáčků
-------------	--	-------	-----------

NEW

baleno po 1400 kusů

Paleta**POLOŽKA**

PTWN/1400	nivelační klínky <i>kč / kus (kč / bal.)</i>	18076	15 baleno po
------------------	---	-------	--------------

nerozbalitelné



PTWN

NIVELAČNÍ SPONY NA JEDNO POUŽITÍ

balení 12sáčků po 250kusech

Paleta**POLOŽKA**

PTC	spony pro spáru 0,5mm pro dlažby od 3 do 12mm <i>kč / kus (kč sáček)</i>	18070	180 sáčků
------------	---	-------	-----------

PTC1	spony pro spáru 1mm pro dlažby od 3 do 12mm <i>kč / kus (kč sáček)</i>	18071	180 sáčků
-------------	---	-------	-----------

PTC1A	spony pro spáru 1,5mm pro dlažby od 3 do 12mm <i>kč / kus (kč sáček)</i>	18075	180 sáčků
--------------	---	-------	-----------

PTC2	spony pro spáru 2mm pro dlažby od 3 do 12mm <i>kč / kus (kč sáček)</i>	18072	180 sáčků
-------------	---	-------	-----------

PTC3	spony pro spáru 3mm pro dlažby od 3 do 12mm <i>kč / kus (kč sáček)</i>	18073	180 sáčků
-------------	---	-------	-----------

balení 60 sáčků po 50ti kusech

Paleta**POLOŽKA****NEW**

PTC4/1	spony pro spáru 1mm pro dlažby od 12 do 20mm <i>kč / kus (kč sáček)</i>	18082	600 sáčků
---------------	--	-------	-----------

PTC4	spony pro spáru 2mm pro dlažby od 12 do 20mm <i>kč / kus (kč sáček)</i>	18074	600 sáčků
-------------	--	-------	-----------

NEW

PTC4/3	spony pro spáru 3mm pro dlažby od 12 do 20mm <i>kč / kus (kč sáček)</i>	18084	600 sáčků
---------------	--	-------	-----------

NEW

PTC4/5	spony pro spáru 5mm pro dlažby od 12 do 20mm <i>kč / kus (kč sáček)</i>	18085	600 sáčků
---------------	--	-------	-----------

NEW

baleno po 3000 kusů

Paleta**POLOŽKA**

PTC/3000	spony pro spáru 0,5mm pro dlažby od 3 do 12mm <i>kč / kus (kč / bal.)</i>	18077	15 baleno po
-----------------	--	-------	--------------

PTC1/3000	spony pro spáru 1mm pro dlažby od 3 do 12mm <i>kč / kus (kč / bal.)</i>	18078	15 baleno po
------------------	--	-------	--------------

PTC1A/3000	spony pro spáru 1,5mm pro dlažby od 3 do 12mm <i>kč / kus (kč / bal.)</i>	18079	15 baleno po
-------------------	--	-------	--------------

PTC2/3000	spony pro spáru 2mm pro dlažby od 3 do 12mm <i>kč / kus (kč / bal.)</i>	18080	15 baleno po
------------------	--	-------	--------------

PTC3/3000	spony pro spáru 3mm pro dlažby od 3 do 12mm <i>kč / kus (kč / bal.)</i>	18081	15 baleno po
------------------	--	-------	--------------

nerozbalitelné

NEW**KYBLÍK**

baleno po 15 kusů

POLOŽKA**Balení**

PTS	kyblík 9,1 litru pro doplňky, rozměr 28x19x23. <i>kč / kus (kč / bal.)</i>	18069	15 kusů
------------	---	-------	---------

nerozbalitelné



PTS

Fix Level je nivelační systém se šroubem pro dlažby a obklady různých tloušťek a je vhodný zejména pro velké formáty. Klobouček obsahuje spodní disk proti poškrábání a ochranu povrchu obkladů během procesu nivelace.



Fix Level



FL/C

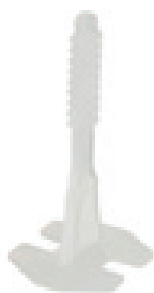

KL/1
KL/1A
KL/2
KL/3

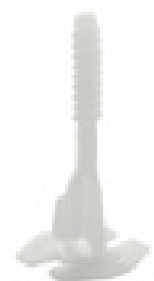

KL/T1
KL/T2
KL/T3

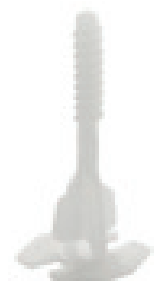

KL/X1
KL/X2
KL/X3



SFL

UTAHOVACÍ KLOBOUČEK SE ZÁKLADNOU ZABRAŇUJÍCÍ ŠKRÁBANCŮM

balení 10sáčků po 50kusech

POLOŽKA

FL/C	utahovací klobouček <i>kč / kus (kč sáček)</i>	18027
------	---	-------

nerozbalitelné

UTAHOVACÍ KLOBOUČEK

balení 30sáčků po 100kusech - od 1.9.2022: balení 25sáčků po 100kusech

POLOŽKA

KL/1	šroub pro spáru 1mm pro dlaždice od 3 do 20mm <i>kč / kus (kč sáček)</i>	18016
KL/1A	šroub pro spáru 1,5mm pro dlaždice od 3 do 20mm <i>kč / kus (kč sáček)</i>	18019
KL/2	šroub pro spáru 2mm pro dlaždice od 3 do 20mm <i>kč / kus (kč sáček)</i>	18017
KL/3	šroub pro spáru 3mm pro dlaždice od 3 do 20mm <i>kč / kus (kč sáček)</i>	18018

nerozbalitelné

NEW DISTANČNÍ ŠROUB TVAR T

baleno po 30 sáčků da 100 kusů - da 01/09/2022: baleno po 25 sáčků da 100 kusů

POLOŽKA

KL/T1	šroub tvar T 1mm pro dlažby o tloušťce od 3 do 20mm. <i>kč / kus (kč sáček)</i>	18020
KL/T2	šroub tvar T 2mm pro dlažby o tloušťce od 3 do 20mm. <i>kč / kus (kč sáček)</i>	18021
KL/T3	šroub tvar T 3mm pro dlažby o tloušťce od 3 do 20mm. <i>kč / kus (kč sáček)</i>	18022

nerozbalitelné

NEW DISTANČNÍ ŠROUB TVAR KŘÍŽ

baleno po 30 sáčků da 100 kusů - da 01/09/2022: baleno po 25 sáčků da 100 kusů

POLOŽKA

KL/X1	šroub tvar Kříž 1mm pro dlažby o tloušťce od 3 do 20mm. <i>kč / kus (kč sáček)</i>	18023
KL/X2	šroub tvar Kříž 2mm pro dlažby o tloušťce od 3 do 20mm. <i>kč / kus (kč sáček)</i>	18024
KL/X3	šroub tvar Kříž 3mm pro dlažby o tloušťce od 3 do 20mm. <i>kč / kus (kč sáček)</i>	18025

nerozbalitelné

NÁSTROJ PRO ODŠROBOVÁNÍ ŠROUBU

baleno po 50 kusech

POLOŽKA

SFL	nástroj pro Fix Level <i>kč / kus (kč balení)</i>	18013
-----	--	-------

nerozbalitelné

Pro kusový prodej běžte na stranu 288

Klic Level je nivelační systém se šroubem pro dlažby a obklady o různých tloušťkách a jsou zejména vhodné pro velké formáty.

Zelený klobouček má zespodu velkou základnu, která brání poškrábání povrchu materiálů během pokládky. Z boku má potom mechanismus, který dovoluje stlačením rychlé nasazení nebo vyjmutí ze šroubu.



Klic Level



KL/C



UTAHOVACÍ KLOBOUČEK SE ZÁKLADNOU ZABRAŇUJÍCÍ ŠKRÁBANCŮM

balení 10sáčků po 50kusech

POLOŽKA

KL/C	utahovací klobouček <i>kč / kus (kč sáček)</i>	18015
-------------	---	-------

nerozbalitelné

DISTANČNÍ ŠROUBY

baleno po 30 sáčků da 100 kusů - da 01/09/2022: baleno po 25 sáčků da 100 kusů

POLOŽKA

KL/1	šroub pro spáru 1mm pro dlaždice od 3 do 20mm <i>kč / kus (kč sáček)</i>	18016
KL/1A	šroub pro spáru 1,5mm pro dlaždice od 3 do 20mm <i>kč / kus (kč sáček)</i>	18019
KL/2	šroub pro spáru 2mm pro dlaždice od 3 do 20mm <i>kč / kus (kč sáček)</i>	18017
KL/3	šroub pro spáru 3mm pro dlaždice od 3 do 20mm <i>kč / kus (kč sáček)</i>	18018

nerozbalitelné



KL/1
KL/1A
KL/2
KL/3

DISTANČNÍ PODLOŽKY PRO VENKOVNÍ DLAŽBY

balení 2 sáčky po 50kusech

POLOŽKA

DCE4	distanční podložky pro venkovní dlažby - spára 4mm <i>kč / kus (kč sáček)</i>	19076
-------------	--	-------

nerozbalitelné

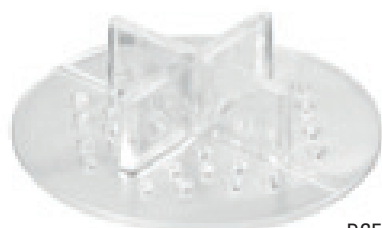

DCE4

Vícespárová rozpěrka pro obklady a dlažby. S jedinou rozpěrkou lze vymezit spáry 0,5 - 1 - 1,5 - 2 - 3mm. Rozpěrku lze použít jak na stěnu, tak na podlahu. Splňuje požadavky normy UNI 11493-1 a byla vyvinuta pro snadné vyjmutí a tudíž je snadné ji znovu použít. Zaručuje správnou, rychlou a hospodárnou pokládku.

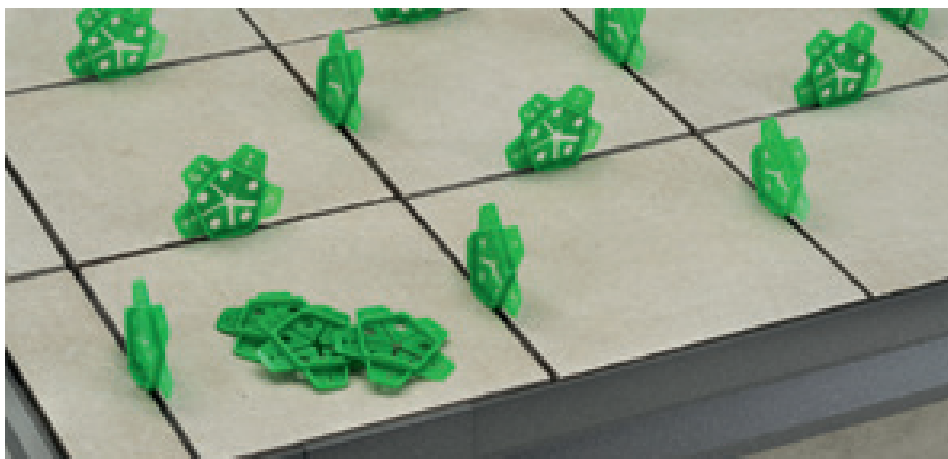

distanční rozpěrka



DF



DISTANČNÍ ROZPĚRKA

balení 20sáčků po 200kusech

POLOŽKA

DF distanční rozpěrka pro dlažby a obklady

19077

kč / kus (kč sáček)

nerozbalitelné



sáček s distanční rozpěrkou

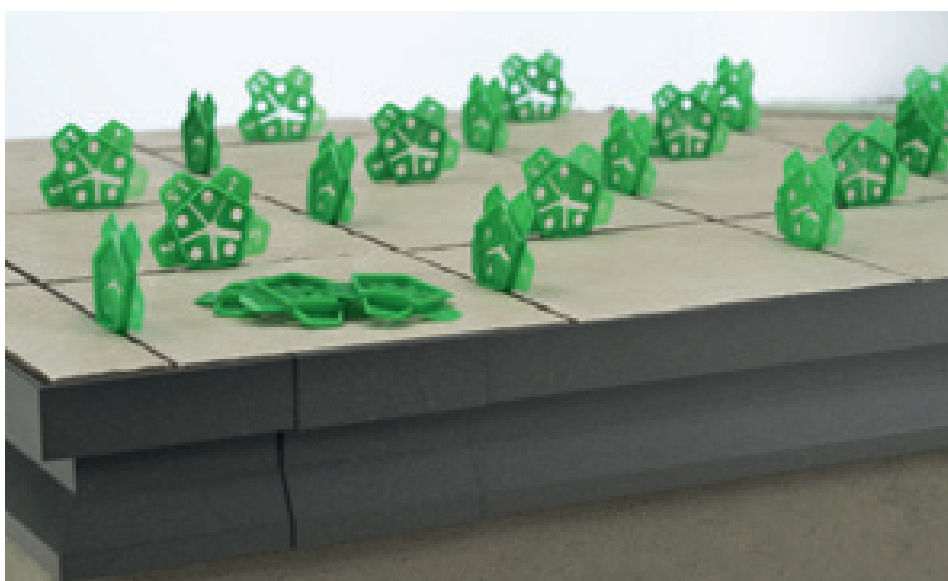

distanční rozpěrka

Rozpěrky ve tvaru kříže a T z plastového materiálu jsou užitečné při pokládce podlah a obkladů k vytvoření stejnoměrných a přesných mezer. Jsou k dispozici v tloušťkách až do 10 mm a jsou ideální jak pro vnitřní, tak vnější prostředí.

Oba druhy jsou v souladu s normou UNI 11493-1 (metodologie pro správnou pokládku dlaždiček z keramického materiálu).

Klíny z plastového materiálu se používají na vyrovnání malých rozdílů při pokládání dlaždiček.



distanční křížky

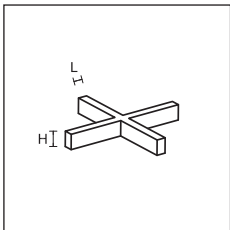

DC



DISTANČNÍ KŘÍŽKY

LxH	krabice s 10 baleními po 500 kusech					krabice s 20 baleními po 250 kusech		
	1x5	2x5	3x5	4x5	5x5	7x6	10x8	
POLOŽKA	DC1 plná	DC2 plná	DC3 děrovaná	DC4 děrovaná	DC5 děrovaná	DC7 děrovaná	DC10 děrovaná	
	18992	19002	19008	19014	19020	19024	19030	
kč / bal.								

nerozbalitelné

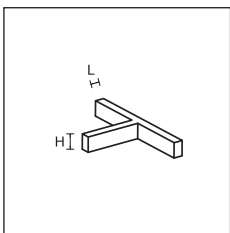

DT

DISTANČNÍ T

LxH	krabice s 10 baleními po 500 kusech					krabice s 20 baleními po 250 kusech		
	1x5	2x5	3x5	4x5	5x5	7x6	10x8	
POLOŽKA	DT1 plná	DT2 plná	DT3 děrovaná	DT4 děrovaná	DT5 děrovaná	DT7 děrovaná	DT10 děrovaná	
	19038	19042	19048	19054	19060	19064	19070	
kč / bal.								

nerozbalitelné

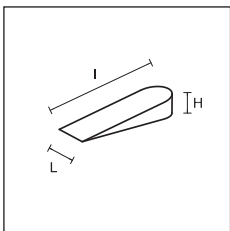

CN

KLÍNKY

baleno po	krabice s 20 baleními po 250 kusech	krabice s 10 baleními po 500 kusech
LxH	9x28x5	9x28x5
POLOŽKA	CN28	CN28
	19080	19082
kč / bal.		

nerozbalitelné



distanční T



klíny



lepidlo pro obvodové lišty



LEPIDLO PRO OBVODOVÉ LIŠTY NA ZÁKLADĚ POLYMERŮ

baleno po 24 kusech - množství 290 ml

PP/96

78301

kč / kus

výtěžnost: 10/15 metrů balení

MAGNETICKÁ BALÍČEK

krabice s 10 sáčky

K10

00410

kč / sáčku



leštící pasta

LEŠTÍCÍ PASTA PRO KOVOVÉ PROFILY

baleno po 20 kusech - množství 150 ml

LEŠTÍCÍ PASTA

30018

kč / kus

OBOUSTRANNĚ LEPÍCÍ PÁSKY

	POLYPROPYLEN	BAVLNĚNÉ PLÁTNO
balení	24	24
D x D cm	5x2500	5x2500
POLOŽKA	D/4461/K	D/4471/K
	30004	30014
kč / kus		



oboustranně lepící pásky



ŠROUBY

	ROVNÁ HLAVIČKA				KULATÁ HLAVIČKA	
krabice - 1000 kus						
povrch	niklovaný	mosazný	bronzový	mosazný	niklovaný	mosazný
D x D mm	3X25	3X25	3X25	3X25	3,5X25	3,5X25
POLOŽKA	SS/5	SS/5	SS/5	RR/5	SS/4	SS/4
	68800	68801	68802	68803	68804	68805
kč / krabička						

PROFLEX OHÝBAČKA je ohýbací stroj vyvinutý pro modelování křivek profilů řady Proflex Line od společnosti Profilpas. Stroj obsahuje set koleček pro ohýbání profilů. Další sety jsou k dispozici v případě že chcete ohýbat profily PLAF nebo 90/ z řady Metal Line.

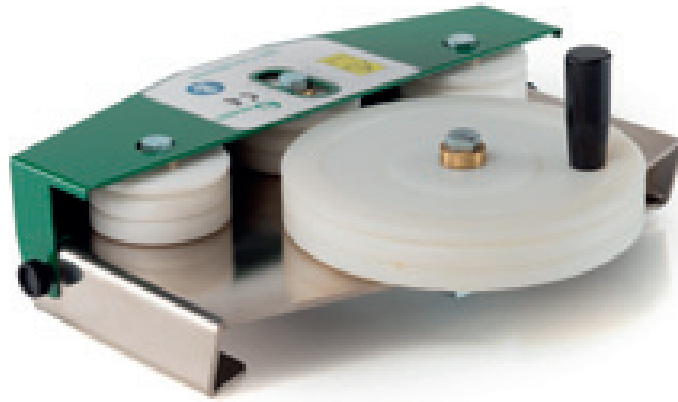

PROFLEX OHÝBAČKA - ohýbačka na profily proflex line

PROFLEX MACHINE

POLOŽKA	popis	
proflex	ohýbačka na ohýbání vnější / vnitřní	30022
	kč / kus	
30046	kolečka pro ohýbačku - základna vnější pro PLAF	30046
	kč / kus	
30049	kolečka pro ohýbačku - základna vnitřní pro PLAF	30049
	kč / kus	
30052	kolečka pro Metal Line ohebné 90/	30052
	kč / kus	



kit 30046



kit 30049



kit 30052

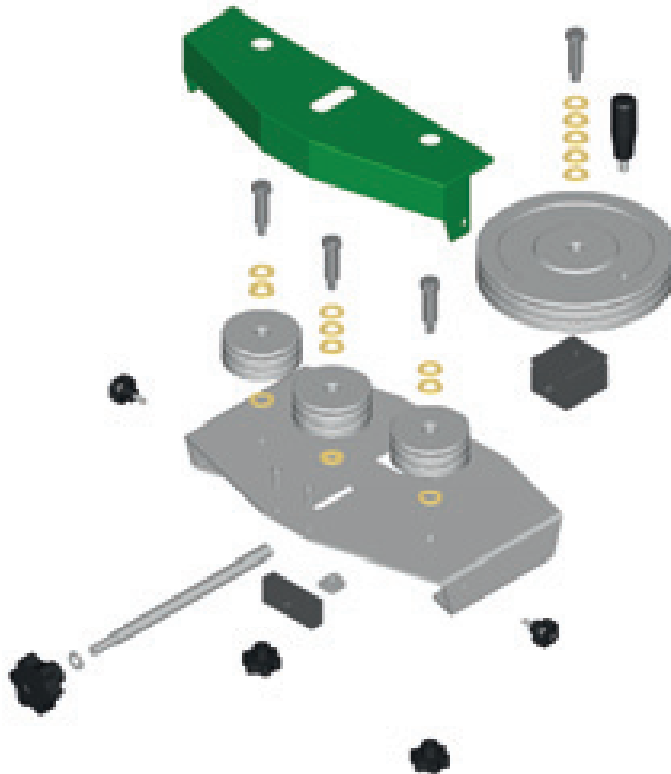









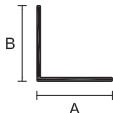
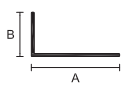
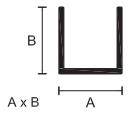

Profily FAI DA TE (kutilské profily)

Široká řada profilů FAI DA TE (kutilské profily) z hliníku, oceli a mosazi dostupné v mnoha rozměrech. Vhodné pro využití v mnoha profesích i pro kutilství.



profily z eloxovaného hliníku

		s etiketou s EAN kódem			
		délka m. 1		délka m. 2	
	rozměry	stříbro	kč / kus	stříbro	kč / kus
plochý 	12x2	10100		10104	
	15x2	10108		10112	
	20x2	10116		10120	
	25x2	10124		10128	
	30x2	10132		10136	
	40x2	-	-	-	-
	50x2	-	-	-	-
	60x2	-	-	-	-
pravoúhlý 	10x10x1	10140		10144	
	15x15x1	10148		10152	
	20x20x1*	10156		10160	
	25x25x1*	10164		10168	
	30x30x1*	10172		10176	
	30x30x1,5	-	-	09020	
	40x40x1,5	10380		10384	
	40x40x2	-	-	-	-
	50x50x2	-	-	-	-
pravoúhlý L 	15x10x1	10180		10184	
	20x10x1	10188		10192	
	30x15x1	10196		10200	
kanálek U 	8x8x1	10204		10208	
	10x10x1	10212		10216	
	10x15x1	10220		10224	
	12x12x1	-	-	10218	
kanálek dvojitý U 	16x7x1	-	-	10232	
	16x12x1	10236		10240	
	20x10x1	-	-	10248	
	20x18x1	10252		10256	
široký oblouček 	18x1	10260		10264	
	22x1	10268		10272	
	25x1	10276		10280	
kulatá tuba 	8x1	09032		09036	
	10x1	09040		09044	
	12x1	09048		09052	
	15x1	10284		10288	
	18x1	10292		10296	
	20x1	10300		10304	
	25x1,5	-	-	09060	
hranatá tuba 	10x10x1	10308		10312	
	15x15x1	10316		10320	
	20x20x1	10324		10328	
obdélníková tuba 	20x10x1	10332		10336	
	30x15x1	10340		10344	
Profil T 	15x15x1,5	10348		10352	
	25x25x1,5	10356		10360	
Kulatý profil 	Ø 6	-	-	09084	
	Ø 8	10364		10368	
	Ø 10	-	-	09092	
Hranatý profil 	8x8	10372		10376	
	10x10	-	-	10394	

nerozbalitelné položky. balení po 10ti kusech od položky - minimální objednávka 100ks míchaných fai da te.

* položky dostupné v délce 3metri bez čárového kódu - na straně 271.









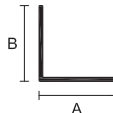

Pro kusový prodej běžte na stranu 288

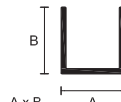
EAN 13 = fixní číslo kód.d

příklad kód 10395 = 8010937 10395



profily z eloxovaného hliníku

		s etiketou s EAN kódem			
		délka m. 2		délka m. 3	
		stříbro	kč / kus	stříbro	kč / kus
plochý 	rozměry				
	12x2	510104		-	-
	15x2	510112		-	-
	20x2	510120		-	-
	25x2	510128		-	-
	30x2	510136		-	-
	40x2	510095		510096	
	50x2	510099		510097	
pravoúhlý 	10x10x1	510144		-	-
	15x15x1	510152		-	-
	20x20x1	510160		510158	
	25x25x1	510168		510166	
	30x30x1	510176		510174	
	30x30x1,5	509020		-	-
	40x40x1,5	510384		-	-
	40x40x2	510381		510383	
pravoúhlý L 	15x10x1	510184			
	20x10x1	510192			
	30x15x1	510200			
kanálek U 	8x8x1	510208			
	10x10x1	510216			
	10x15x1	510224			
	12x12x1	510218			
kanálek dvojité U 	16x7x1	510232			
	16x12x1	510240			
	20x10x1	510248			
	20x18x1	510256			
široký oblouček 	18x1	510264			
	22x1	510272			
	25x1	510280			
kulatá tuba 	8x1	509036			
	10x1	509044			
	12x1	509052			
	15x1	510288			
	18x1	510296			
	20x1	510304			
	25x1,5	509060			
hraná tuba 	10x10x1	510312			
	15x15x1	510320			
	20x20x1	510328			
obdélníková tuba 	20x10x1	510336			
	30x15x1	510344			
Profil T 	15x15x1,5	510352			
	25x25x1,5	510360			
Kulatý profil 	Ø 6	509084			
	Ø 8	510368			
	Ø 10	509092			
Hranatý profil 	8x8	510376			
	10x10	510394			

nerozbitelné položky. balení po 10ti kusech od položky - minimální objednávka 100ks míchaných fai da te.

EAN 13 = fixní číslo kód.d







příklad kód 10395 = 8010937 10395

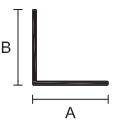
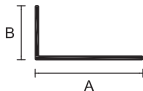
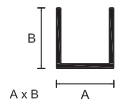

profily z lakovaného hliníku

s etiketou s EAN kódem

délka m. 2

	rozměry	eloxovaný zlato	eloxovaný titan	lakovaný bílý RAL 9003	kč / kus
plochý 	12x2	10105	-	-	
	15x2	10113	-	11612	
	20x2	10121	10470	11620	
	30x2	10137	-	11636	
pravoúhlý 	10x10x1	10145	10452	11644	
	15x15x1	10153	10454	11652	
	20x20x1	10161	10456	11660	
	25x25x1	10169	10458	11668	
	30x30x1	10177	-	11676	
	40x40x1,5	10385	-	11684	
pravoúhlý L 	15x10x1	10185	10462	11692	
	20x10x1	10193	10464	11700	
	30x15x1	10201	10466	11708	
kanálek U 	8x8x1	10209	-	-	
	10x10x1	-	-	11724	
	10x15x1	10225	-	-	
kanálek dvojité U 	20x18x1	-	-	11764	
široký oblouček 	18x1	10265	-	11772	
	22x1	10273	-	-	
	25x1	10281	-	-	
kulatá tuba 	10x1	09045	-	-	
	15x1	-	-	11796	
	18x1	10297	-	-	
	20x1	10305	-	-	
hrnatá tuba 	10x10x1	-	-	11820	
obdélníková tuba 	20x10x1	10337	-	11844	
Profil T 	15x15x1,5	-	-	11860	
	25x25x1,5	-	-	11868	

nerozbalitelné položky. balení po 10ti kusech od položky pro zlatou barvu, po 5ti kusech pro barvu titan a bílá.



minimální objednávka 100ks míchaných fai da te.

EAN 13 = fixní číslo kód.d

příklad kód 10395 = 8010937 10395

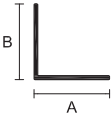
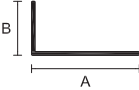
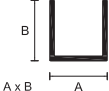

profily z leštěného hliníku

		s etiketou s EAN kódem			
		délka m. 1		délka m. 2	
		stříbro	kč / kus	stříbro	kč / kus
plochý 	rozměry				
	15x2	-	-	10115	
	20x2	-	-	10123	
	25x2	-	-	10131	
pravoúhlý 	10x10x1	10143		10147	
	15x15x1	10151		10155	
	20x20x1	10159		10163	
	25x25x1	-	-	10171	
	30x30x1	-	-	10179	
pravoúhlý L 	15x10x1	-	-	10186	
	20x10x1	-	-	10195	
	30x15x1	-	-	10203	
kanálek U 	10x10x1	-	-	10219	
	10x15x1	-	-	10227	
	12x12x1	-	-	10211	
široký oblouček 	18x1	-	-	10267	
Profil T 	15x15x1,5	10351		10355	

balení po 5ti kusech od položky.

minimální objednávka 100ks míchaných fai da te.
Pro kusový prodej běžte na stranu 288



ukončení z leštěné mosazi a nerez oceli

s etiketou s EAN kódem

délka m. 2

pravoúhlý	rozměry	leštěná mosaz		nerez ocel	
		kód	kč / kus	kód	kč / kus
	15x15x1	10002		10050	
	20x20x1	10006		10054	
	25x25x1	-	-	10058	
	30x30x1	10014		10062	
	40x40x1	-	-	10070	
pravoúhlý L		15x10x1	10030	-	-
		20x10x1	10034	10082	
		30x10x1	-	-	10086

Nerobalitelné položky.

balení po 5ti kusech od položky. - minimální objednávka 100ks míchaných fai da te.

EAN 13 = fixní číslo kód.d

příklad kód 10094 = 8010937 10094

těžítka z eloxovaného stříbrného hliníku pro záclony a zakulacené hrany

	rozměry	délka m. 1		délka m. 2		délka m. 4	
		kód	kč / kus	kód	kč / kus	kód	kč / kus
	30x4 krabice kus 10	10604		10605		10606	
	40x4 krabice kus 10	10608		10609		-	-

Nerobalitelné položky.

EAN 13 = fixní číslo kód.d

příklad kód 10824 = 8010937 10824

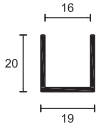
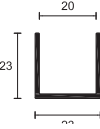
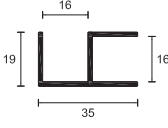
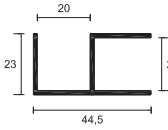
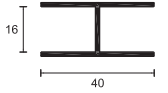

strukturové profily z eloxovaného stříbrného hliníku

				s etiketou s EAN kódem			
				délka m. 2		délka m. 3	
				kód	kč / kus	kód	kč / kus
profil	rozměry	spess.					
profil U	 <p>pro podložení panelů tloušťka do 16 mm. Baleno po 6kusech</p>	16	1,5	10500		10504	
profil U	 <p>pro podložení panelů tloušťka do 20 mm. Baleno po 6kusech</p>	20	1,5	10532		10536	
profil dvojitě U	 <p>pro strukturování rohů do 90° mezi panely tloušťka do 16 mm. Baleno po 6kusech</p>	16	1,5	-	-	10512	
profil dvojitě U	 <p>pro strukturování rohů do 90° mezi panely tloušťka do 20 mm. Baleno po 6kusech</p>	20	1,5	-	-	10544	
profil H	 <p>pro spoje panelů tloušťka do 16 mm. Baleno po 6kusech</p>	16	1,5	-	-	10520	

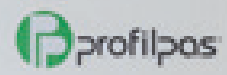

Design is our best profile.

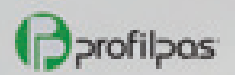
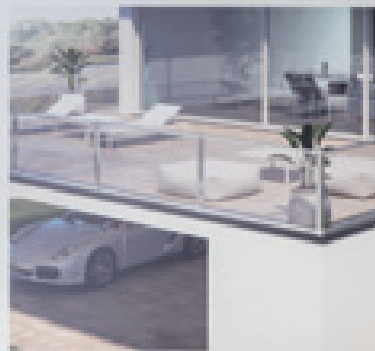

Design is our best profile.





Design is our best profile.



Design is our best profile.



Reklamní materiály pro prodejny

Řada nástrojů určených do prodejního místa: modulové výstavní nábytky, výstavní lavice, vzorkovnice, krabičky, tubusy atd. pro vytvoření prostor vhodných pro každý požadavek na plochu a výrobek.



Concept store Profilpas: systém výstavních modulů, které se dají použít samostatně nebo jako kombinace mezi sebou. Pro každého kdo je chce vystavit, dá se vybrat model, který preferujete podle typů lišt, které vás zajímají.



PANEL 1 s grafikou terasa o rozměru 90x220cm	02036	kč
PANEL 2 s grafikou obývací pokoj o rozměru 90x220cm	02037	kč
PANEL 3 s grafikou koupelna o rozměru 90x220cm	02038	kč
PANEL 4 s grafikou schody o rozměru 90x220cm	02039	kč

ZÁKLADNA PRO PANEL UPROSTŘED	02040	kč
------------------------------	-------	----

MODEL 1 - CPGV+WPSTOP 3	02041	kč
MODEL 2 - CPNV+CPCV/30	02042	kč
MODEL 3 - SNG+SIR+SIG+SIS+SP+76	02043	kč
MODEL 4 - GIN+ILN+ZQIN	02044	kč
MODEL 5 - ZQVN Trend Color Stone	02045	kč
MODEL 6 - SLIM DRAIN+GLASS PROFILE	02046	kč
MODEL 7 - SMART DRAIN	02047	kč
MODEL 8 - THIN DRAIN	02048	kč
MODEL 9 - nádoba na brožury (bez brožur)	02049	kč
MODEL 10 - 8605+8608	02055	kč
MODEL 11 - PP LEVEL DUO	02064	kč
MODEL 7/a - jenom přihrádka	02056	kč



samonosná základna pro centrální panel

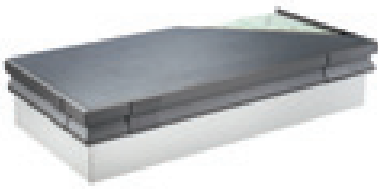

model 1
CPGV - WPstop 3

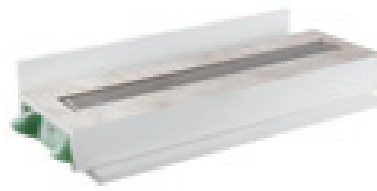

model 7
Smart Drain

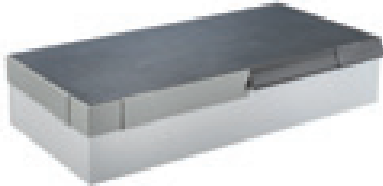

model 2
CPNV - CPCV/30



model 8
Thin Drain

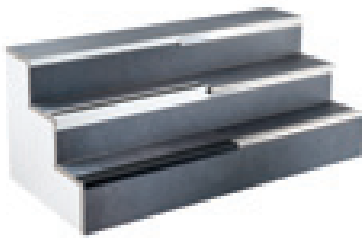

model 3
SNG + SIR + SGI + SIS + SP - 76



model 9
model pro složky



model 4
GIN + ILN + ZQIN

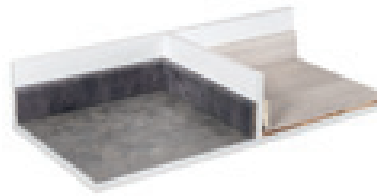

model 10
8605 - 8608

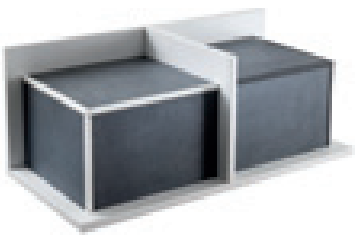

model 5
ZQVN Trend Color Stone



model 11
PP Level Duo®

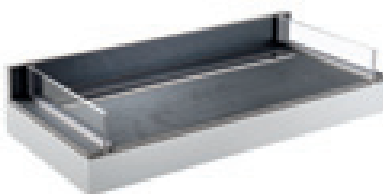

model 6
Slim Drain + Glass Profile



model 7/A
jen přihrádka



totem černý pro vzorkovnice. rozměr 55x55x200cm	02034 kč
totem bílý pro vzorkovnice. rozměr 55x55x200cm	02035 kč

Výstavní panely rozděleny do několika kategorií. Jsou vhodné i pro vložení do skříňky do rohu obchodu

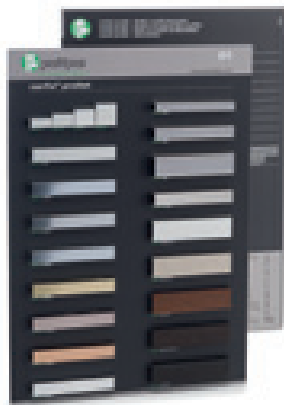

složka 1	listely a dekorativní lišty PROLIST	02015 kč
složka 2	lišty pro vnější rohy PROTRIM	02016 kč
složka 3	lišty pro vnější rohy PROANGLE Q	02017 kč
složka 4	lišty pro vnější rohy PROCORNER lišty pro vnitřní rohy PROROUND	02018 kč
složka 5	lišty pro nízké tloušťky	02019 kč
složka 6	profily pro podlahy o stejné výšce	02020 kč
složka 7	profily pro podlahy o různé výšce	02021 kč
složka 8	profily pro LVT	02022 kč
složka 9	dilatační spoje PROJOINT	02023 kč
složka 10	lišty pro balkóny a terasy PROTEC	02024 kč
složka 11	profily pro schody	02025 kč
NEW složka 12/A	Unisystem plus	02065 kč
NEW složka 12/B	prestowood - pvc line	02066 kč
složka 13/A	METAL LINE 89-90-790	02057 kč
složka 13/B	METAL LINE 87-88-92-93-95-97-98-100	02058 kč
NEW složka 14	Trend Color	02028 kč
NEW složka 17	soklové lišty PVC line	02078 kč



NEW stojánek na pult černý Trend Color Proangle Q	00193 kč
NEW stojánek na pult černý Trend Color Proangle	00219 kč
černý stojánek na pult Proangle Q	00166 kč

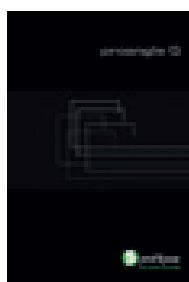





složka vzorků PROANGLE Q ITA/GB	00184 kč/kus
složka vzorků PROANGLE Q FR/TED	00188 kč/kus
složka vzorků PROANGLE Q SPA/POR	00189 kč/kus



tuba - profily k obkladům	00103	kč
tuba - profily k podlahám	00104	kč
tuba - profily pro malé tloušťky	00114	kč
tuba - Profily hranaté Q	00115	kč
tuba - profily unisystem	00080	kč
tuba - proline	00127	kč
tuba LVT	00142	kč
tuba - PROLIGHT	00143	kč



	vzorek DJKC/10	00134	kč
	vzorek DJKC/10	00135	kč
	vzorek UKC/10	00136	kč
	vzorek DJKGC/10	00137	kč
	vzorek UKGC/10	00138	kč



NEW brožura profily a soklové lišty pro podlahy dřevo/laminát IT/GB	00285	kč
brožura profily a soklové lišty pro podlahy dřevo/laminát FR/DE	00286	kč
brožura profily a soklové lišty pro podlahy dřevo/laminát ES/PT	00287	kč
brožura profily a soklové lišty pro podlahy dřevo/laminát CZ/PL	00290	kč



NEW brožura profily pro balkóny a terasy IT/GB	00279	kč
brožura profily pro balkóny a terasy FR/DE	00280	kč
brožura profily pro balkóny a terasy ES/PT	00281	kč
brožura profily pro balkóny a terasy CZ/PL	00288	kč



svazek profily pro balkóny a terasy	00117	kč
-------------------------------------	-------	----

složka 10 profily pro balkóny a terasy PROTEC	02024	kč
---	-------	----

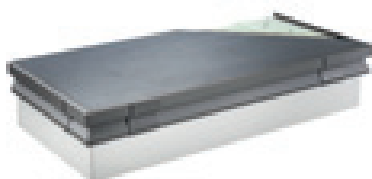

model 1 CPGV+CPQV+WPSTOP 3	02041	kč
model 2 CPNV - CPCV/30	02042	kč



NEW	stojan na pult pp drain aqua - klasický kryt rozměr 70x32x30 (kryt o délce 60cm není zahrnut, objednávejte odděleně)	02072	kč
	stojan na pult pp drain aqua - plochý a neviditelný kryt rozměr 70x32x30 (kryt o délce 60cm není zahrnut, objednávejte odděleně)	02073	kč
	stojan na pult pp drain aqua - design kryt rozměr 70x32x30 (kryt o délce 60cm není zahrnut, objednávejte odděleně)	02074	kč

NEW	stojan na pult pp drain aqua - klasický kryt rozměr 70x32x30 (kryt a žlab o délce 60cm není zahrnut, objednávejte odděleně)	02075	kč
	stojan na pult pp drain aqua - plochý a neviditelný kryt rozměr 70x32x30 (kryt a žlab o délce 60cm není zahrnut, objednávejte odděleně)	02076	kč
	stojan na pult pp drain aqua - design kryt rozměr 70x32x30 (kryt a žlab o délce 60cm není zahrnut, objednávejte odděleně)	02077	kč



NEW	ložka povrchy krytů pp drain aqua	00164	kč
------------	-----------------------------------	-------	----



NEW	brožura pp drain aqua IT/GB	00295	kč
	brožura pp drain aqua FR/DE	00296	kč
	brožura pp drain aqua ES/PT	00297	kč
	brožura pp drain aqua CZ/PL	00298	kč

NEW	katalog/ceník žlaby a systémy pro koupelny 2022 IT	00360	kč
	katalog/ceník žlaby a systémy pro koupelny 2022 GB	00361	kč
	katalog/ceník žlaby a systémy pro koupelny 2022 FR	00362	kč
	katalog/ceník žlaby a systémy pro koupelny 2022 DE	00363	kč
	katalog/ceník žlaby a systémy pro koupelny 2022 ES	00364	kč
	katalog/ceník žlaby a systémy pro koupelny 2022 PT	00365	kč
	katalog/ceník žlaby a systémy pro koupelny 2022 CZ	00366	kč
	katalog/ceník žlaby a systémy pro koupelny 2022 PL	00367	kč
	katalog/ceník žlaby a systémy pro koupelny 2022 RU	00368	kč



NEW	vzorky glass profil ocel kartáčovaná	00072	kč
	vzorky glass profil ocel lakovaná černá matná	00078	kč

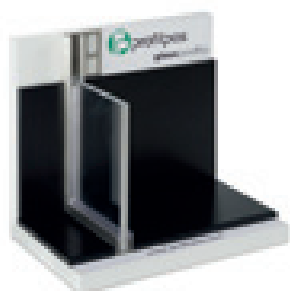

NEW	stojánek na pult glass profil ocel kartáčovaná	00311	kč
	stojánek na pult glass profil ocel lakovaná černá matná	00315	kč



letáky WPSTOP IT/GB	00176 kč/kus
složka vzorků WPSTOP ITA	00182 kč/kus
složka vzorků WPSTOP GB	00183 kč/kus
složka vzorků WPSTOP TED	00185 kč/kus
složka vzorků WPSTOP SPA	00186 kč/kus
složka vzorků WPSTOP POR	00187 kč/kus

vzorkovnice PP Level DUO	00038 kč
--------------------------	----------

NEW vzorky PP level DUO nosníky	00047 kč/kus
--	--------------

brožura PP Level DUO IT/GB	00042 kč
brožura PP Level DUO FR/DE	00043 kč
brožura PP Level DUO ES/PT	00044 kč
brožura PP Level DUO PL/CZ	00045 kč
brožura PP Level DUO RU/HR	00046 kč

letáky PP Level DUO IT/GB	00260 kč
letáky PP Level DUO FR/DE	00261 kč
letáky PP Level DUO ES/PT	00262 kč
letáky PP Level DUO PL/CZ	00263 kč
letáky PP Level DUO RU/HR	00264 kč

NEW PROTILER - set vzorků 20 PTWN + 20 PTC2	00207 kč
KLIC LEVEL - set vzorků 4ks.	00105 kč
FIX LEVEL - set vzorků 4ks.	00089 kč
FIVE - set vzorků 4ks.	00083 kč

NEW Stojan Protiler ESPT	11595 kč
---------------------------------	----------

NEW brožura Protiler IT/GB	00291 kč
brožura Protiler FR/DE	00292 kč
brožura Protiler ES/PT	00293 kč
brožura Protiler CZ/PL	00294 kč



svazek PDS

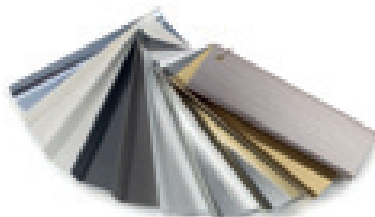

svazek metal line



svazek 8605/8608



svazek soklové lišt PVC



svazek ZQP



svazek RPA



svazek sottobalconi



svazek RE



svazek REC



svazek RECO



svazek kutliské lišty



svazek ocel pískovaná



svazek chromovaná mosaz



svazek protibakteriální

svazek PDS	00020	kč
svazek 8605/8608	00126	kč
svazek metal line	00119	kč
svazek soklové lišt PVC	00085	kč
svazek sottobalconi	00117	kč
svazek ZQP	00027	kč
svazek RPA	00050	kč
svazek RE	00011	kč
svazek REC	00049	kč
svazek RECO	00133	kč
svazek fai da te	00128	kč
svazek chromovaná mosaz	00130	kč
svazek profily pískované	00132	kč
svazek PVC schodové hrany	00084	kč
svazek protibakteriální	00147	kč
svazek PDS xl	00140	kč
svazek black & white	00033	kč
NEW svazek ZV Trend Color	00023	kč
svazek IPV Trend Color Stone	00037	kč
NEW svazek Prestowood	00039	kč



NEW	ES/7 barva bílý leštěný + 11 oddělovačů	11594	kč
	ES/7 barva černý + 11 oddělovačů	11596	kč
Rozměry: šířka 96cm - hloubka 50cm - výška 270cm			
Stojan pro profily a soklové lišty do délky 270cm			
11 oddělovačů pro různé šířky mezer			
DOPLŇKY:			
A)	oddělovače barva bílá leštěná	11597	kč
	oddělovače barva černá	11598	kč
B)	boční síť barva bílá leštěná	11519	kč
	boční síť barva černá	11521	kč
Pro pověšení vaničky nebo háčků pro další doplňky			
C)	Set 4 vaniček pro boční síť barva bílá leštěná	11528	kč
	Set 4 vaniček pro boční síť barva černá	11531	kč
D)	Set 10 háčků pro síť boční barva bílá leštěná	11534	kč
	Set 10 háčků pro síť boční barva černá	11535	kč
INFORMAČNÍ PANELY:			
	panel profily pro keramiku	11522	kč
	pane profily pro dřevo, laminát, LVT	11532	kč



ES/9		11530	kč
Rozměry: šířka 96cm - hloubka 53cm - výška 235cm			
Možnost presentace 60 modelů profilů v sáčcích			
ACCESSORI:			
A)	háčky pro stojany		
	výbava stojanu - 35 háčků		
	extra háčky	11517	kč
B)	koš s háčky pro schodové profily	11513	kč
C)	set 20 háčků na mříži pro vystavení malých produktů v sáčcích	11510	kč
D) INFORMATIVNÍ PANELY:			
	profily pro podlahy	11522	kč
	panel profily dřevo/laminát/LVT	11532	kč

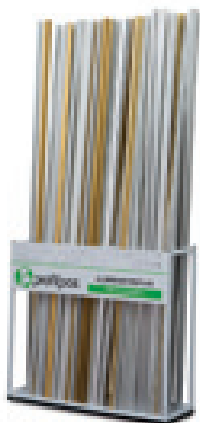

ES/6		11506	kč
Rozměry: šířka 96cm - hloubka 28cm - výška 94cm			

MATERIÁLY A JEJICH CHARAKTERISTIKY

Informace níže shrnují základní vlastnosti materiálů. Pro více informací si můžete vyžádat technické listy

MOSAZ PŘÍRODNÍ

Slitina CW624N UNI EN 12167

Profily jsou vyráběny lisováním za studena. Představují dobrou odolnost proti chemikáliím a proti mechanickému namáhání. Navzdory tomu je viditelná část mosazi předurčena k oxidaci, čímž se na povrchu vytváří vrstva. V přítomnosti velké vlhkosti nebo korozivních látek se na povrchu vytvářejí skvrny, které se dají odstranit pomocí brusiv nebo leštidel

MOSAZ LEŠTĚNÁ

Slitina CW624N UNI EN 12167

Profily jsou vyrobeny extruzí a poté mechanicky leštěny. Odolnost proti chemikáliím a mechanickému namáhání je dobrá. Leštěná plocha musí být chráněna před poškrábáním. Viditelné části mosazi přirozeně oxidují. Při působení agresivních látek nebo vysoké vlhkosti se mohou na povrchu objevit skvrny. V případě nutnosti je možné tyto profily zrestaurovat do původní podoby pomocí brusiv či leštidel.

MOSAZ POCHROMOVANÁ

Slitina CW624N UNI EN 12167

Profily jsou vyrobeny extruzí a poté chromovány. Jsou odolné vůči UV záření, vlivu počasí a chemickým prostředkům. Nejsou vhodné pro podlahy s intenzivním mechanickým zatížením.

HLINÍK PŘÍRODNÍ

Slitina Al-Mg-Si zpracována za podmínek T6 (6060 T6)

Profily z přírodního hliníku jsou vyrobeny extruzí a zaručují solidní odolnost proti chemickým látkám a počasí. Malta a její deriváty za mokra uvolňují alkalické látky, které mohou působit na povrch a způsobovat korozi. Z tohoto důvodu musí být povrch profilů okamžitě očištěn od cementu, lepidel či jiných materiálů používaných na spoje.

HLINÍK ELOXOVANÝ

Slitina Al-Mg-Si chemicky ošetřena v podmínkách T6 (6060 T6). Profily jsou vyrobeny extruzí a poté eloxovány. Jsou odolné proti chemickým látkám a počasí. Malta a její deriváty za mokra uvolňují alkalické látky, které mohou působit na povrch a způsobovat korozi. Z tohoto důvodu musí být povrch profilů okamžitě očištěn od cementu, lepidel či jiných materiálů používaných na spoje. V důsledku opotřebení a ohození (v případě použití na podlahy) by se mohl poškodit povrch profilu a odstranit eloxovaná úprava profilu.

HLINÍK LEŠTĚNÝ

Slitina Al-Mg-Si zpracována za podmínek T6 (6463 T6). Profily jsou vyrobeny extruzí a poté jsou mechanicky opracovány a leštěny. Jsou solidně odolné proti chemikáliím a počasí. Malta a její deriváty za mokra uvolňují alkalické látky, které mohou působit na povrch a způsobovat korozi. Z tohoto důvodu musí být povrch profilů okamžitě očištěn od cementu, lepidel či jiných materiálů používaných na spoje. Nepoužívejte profily na podlahy.

HLINÍK LAKOVANÝ

Slitina Al-Mg-Si zpracována za podmínek T6 (6463 T6). Profily jsou vyrobeny extruzí a poté jsou lakovány v tloušťce ≥ 80 μm . Jsou solidně odolné proti chemikáliím a počasí ale nejsou odolné proti mechanickému namáhání, které je poškozují. Nedoporučují se proto na použití jako podlahové profily. Malta a její deriváty za mokra uvolňují alkalické látky, které mohou působit na povrch a způsobovat korozi. Z tohoto důvodu musí být povrch profilů okamžitě očištěn od cementu, lepidel či jiných materiálů používaných na spoje.

HLINÍK POTAŽENÝ FOLIÍ ALCROM[®] PLUS

Slitina Al-Mg-Si zpracována za podmínek T6 (6463 T6). Profily jsou vyrobeny extruzí. Fólie se na profily aplikuje pomocí zařízení Alcrom Plus. Je odolná proti poškození. Vyrábí se v mnoha barvách, odstínech dřeva.

NEREZ OCEL INOX - AISI 430 - DIN 1.4016

Tato ocel má průměrnou odolnost proti korozi. Doporučuje se na použití v interiéru.

NEREZ OCEL INOX - AISI 304 - DIN 1.4301 V2A

Tato ocel má velmi dobrou odolnost vůči základním chemickým látkám, počasí, maltě a lepidlům, které se používají na obklady a na čisticí prostředky. Doporučuje se pro potravinářský průmysl, nemocnice, venkovní prostředí atd.

NEREZ OCEL INOX - AISI 316 - DIN 1.4404 V4A

Představuje vynikající odolnost proti chemickým prostředkům, počasí, maltě, vápnu, lepidlům k obkladům a čistícím prostředkům. Taký je odolná vůči chloru a soli. Hodí se do prostředí s extrémními okolními podmínkami.

POKLÁDKA - UPOZORNĚNÍ

I nerez ocel může být poškozena, pokud se s ní nezachází dle pravidel správné pokládky. Je potřeba dávat pozor zejména na: lišty nechejte uzavřené v jejich ochranném balení až do momentu samotné pokládky. (tím se vyhnete kontaminaci oceli během dopravy - s dalšími kovovými materiály). Vyhněte se kontaktu s produkty na čištění přírodního kamene, mramoru, odvápnovačů a čistícími prostředky, které obsahují chlor a jeho součásti. Pozor taky na výpary kyselých chloridů, které se můžou tvořit během čištění dlažeb. Po pokládce ihned lišty očistěte a celý povrch opláchněte a osušte.

ÚDRŽBA

Opakované čištění udrží krásu povrchu z nerez oceli. Zejména dejte pozor na čištění lišty po pokládce. Ihned po ní, omýjte dokonale povrch lišty. vyhněte se drsným abrasivním čistícím, které můžou poškrábat povrch lišty. nepoužívejte chlorové čistěče, kyseliny, odvápnovače. nepoužívejte abrasivní houbičky, které můžou povrch poškrábat a tím se potom vytvoří na povrchu rez.

NEREZ OCEL INOX POCHROMOVANÁ - AISI 304 - DIN 1.4301 (profilpas design)

Představuje eleganci a estetiku. Doporučuje se pouze k obkladům, ne na podlahy. Čištění pouze houbičkou nebo jemnými látkami. Používat jen neutrální čistící prostředky.

Tvrzené PVC

Směs vinylu a tvrzeného PVC bezolovnatého, nehořlavé, nárázuvzdorné.

Vyrobeno na bázi ekologických solí Ca-Zn.

Měkčené PVC

Směs vinylu a měkčeného PVC bezolovnatého, nehořlavé, nárázuvzdorné. Vyrobeno na bázi ekologických solí Ca-Zn.

Pěnové PVC

Směs vinylu a pěnového PVC bezolovnatého, nehořlavé, nárázuvzdorné.

Vyrobeno na bázi ekologických solí Ca-Zn.

PVC kombinované tvrzené

Směs vinylu a tvrzeného PVC bezolovnatého, nehořlavé, nárázuvzdorné.

Vyrobeno na bázi ekologických solí Ca-Zn.

PVC tvrzené/plastifikované

Směs vinylu a měkčeného PVC bezolovnatého, nehořlavé, nárázuvzdorné. Vyrobeno na bázi ekologických solí Ca-Zn.

PVC tvrzené kombinované

Směs vinylu a tvrzeného pevného a plastifikovaného PVC bezolovnatého, nehořlavé, nárázuvzdorné.

Vyrobeno na bázi ekologických solí Ca-Zn.

PVC tvrzené protiplísni

Směs vinylu a tvrzeného a plastifikovaného PVC bezolovnatého, nehořlavé, nárázuvzdorné.

Vyrobeno na bázi ekologických solí Ca-Zn s aditivem.

PVC tvrzené pěnové / plastifikované

Směs vinylu a pěnového/plastifikovaného PVC bezolovnatého, nehořlavé, nárázuvzdorné.

Vyrobeno na bázi ekologických solí Ca-Zn s aditivem.

DOPORUČENÍ PRO ÚDRŽBU A ČIŠTĚNÍ

MATERIÁL	POVRCH	ČIŠTĚNÍ PO POKLÁDCE	ÚDRŽBA
hliník	eloxovaný	použijte nealkalické a neekselé mycí prostředky	použijte výhradně neutrální mycí prostředky
hliník	lesklý leštěný	použijte nealkalické a neekselé mycí prostředky	použijte výhradně neutrální mycí prostředky
hliník	lesklý měď leštěná	použijte nealkalické a neekselé mycí prostředky	použijte výhradně neutrální mycí prostředky
hliník	lesklý titan leštěný	použijte nealkalické a neekselé mycí prostředky	použijte výhradně neutrální mycí prostředky
hliník	lesklý zlato leštěné	použijte nealkalické a neekselé mycí prostředky	použijte výhradně neutrální mycí prostředky
hliník	lakovaný	použijte kyselé tamponované mycí prostředky	použijte neutrální a alkalické mycí prostředky
hliník	lesklý broušený	použijte nealkalické a neekselé mycí prostředky	použijte výhradně neutrální mycí prostředky
hliník	potažený alcrom plus	použijte kyselé tamponované mycí prostředky	použijte výhradně neutrální mycí prostředky
ocel	inox leštěný	použijte kyselé tamponované mycí prostředky bez chlóru	použijte neutrální a alkalické mycí prostředky
ocel	inox AISI 316	použijte kyselé tamponované mycí prostředky	použijte výhradně neutrální mycí prostředky
ocel	inox pískovaný	nepoužívejte kyselé mycí prostředky, pouze neutrální	použijte neutrální a alkalické mycí prostředky
ocel	inox broušený	použijte kyselé tamponované mycí prostředky bez chlóru	použijte neutrální a alkalické mycí prostředky
mosaz	přírodní	nepoužívejte kyselé mycí prostředky, pouze neutrální	použijte výhradně neutrální mycí prostředky
mosaz	leštěný	nepoužívejte kyselé mycí prostředky, pouze neutrální	použijte výhradně neutrální mycí prostředky
mosaz	pochromovaný	použijte kyselé tamponované mycí prostředky	použijte neutrální a alkalické mycí prostředky
PVC		použijte nealkalické a neekselé mycí prostředky	použijte výhradně neutrální mycí prostředky

CHARAKTERISTIKA PROFILŮ A BALENÍ

SAMOLEPÍCÍ PROFILY

Samolepící profily jsou vyrobeny z netoxického a nehořlavého lepidla, které neobsahuje rozpouštědla. Přestože tyto výrobky nejsou hořlavé, nedoporučuje se vystavovat je otevřenému ohni.

Záruka na výrobek se poskytuje při skladování za "normálních" klimatických podmínek. Ke zhoršení kvality lepidla dochází při teplotách nad +90°C a krystalizuje při teplotách pod -15°C. Během montáže samolepících profilů by okolní teplota neměla být nižší než +10°C.

Upozornění: samolepící profily nemohou být umístěny mezi nestabilní základy, jako je přechod mezi dvěma koberci nebo PVC podlahou krytinou a stěnou.

VRTANÉ PROFILY

Profily připevňované vruty jsou vrtány. Tyto profily jsou vrtány dle typu a materiálu a vrtané díry jsou o velikosti 3 mm nebo 3,5 mm pro rovné nebo kulaté hlavy šroubů.

PROFILY PROSYSTEM®

Prosystem je fixační systém profilů bez vrtaných děr.

Tyto profily mají drážku po celé délce profilu pro fixaci hm oždinkou.

BALENÍ

* Baleno po jednotlivých profilech.

Balení v sáčcích .

Pro listy u kterých je napsáno "individuální balení" je balení pro jednotlivé profily chráněno proti protržení ochrannou fólií.

ROZMĚRY - TOLERANCE - REFERENCE - NORMY

CERTIFIKACE VÝROBKŮ

Berte prosím na vědomí, že informace a nákresy v tomto katalogu jsou pouze ilustrační.

Údaje o rozměrech, jako je délka, šířka a tloušťka odpovídají skutečným rozměrům.

Další informace o výrobcích jako např: tolerance, technické normy a certifikace je možné zaslat na požádání.

INSTRUKCE

Rezistence vůči chemikáliím záleží na výši teploty a jejich agresivity, proto je důležité se předem přesvědčit o reakci s danou látkou před montáží profilu. Někdy látky jako vápno, malta či lepidlo mohou nechat mapy na profilu, proto je důležité tyto látky při aplikaci z profilu okamžitě setřít.

Vezměte prosím na vědomí, že barevné odstíny uvedené v katalogu se vzhledem k tisku mohou mírně lišit od skutečnosti.

VŠEOBECNÉ PODMÍNKY PRODEJE A DODÁNÍ ZBOŽÍ

- Cena**
Ceny v katalogu jsou uvedeny v Kč za metr a jsou to doporučené maloobchodní ceny bez DPH. Fakturace probíhá za kus. Slevy z těchto cen jsou závislé na množství a podmínkách daných Vaším dodavatelem. PROFILPAS upozorňuje, že se ceny mohou měnit podle pohybu cen výrobních materiálů.
- Velikost balení**
V současném katalogu jsou uvedeny výrobky v nedělitelných baleních, případně příplatek za výrobky v dělitelných baleních. Ve výjimečných případech budou moci být rozbaleny i výrobky v nedělitelných baleních. Budou však účtována za maloobchodní cenu, od které nebudou odečítány žádné slevy ani rabaty. Konečná suma bude navíc navýšena o pořízovací cenu obalů.
- Minimální objednávka**
Minimální objednávka je pro Českou republiku 3500 Kč. Pro slovensko 250euro. V případě nižší objednávky bude na fakturu připočtena cena dopravy dle níže uvedených tarifů. Datum dodání je přibližné a Profilpas není zodpovědný za zdržení dodávky způsobené dopravní firmou.
U zaslání listů o délce více jak 2,8metrů přírážka 22,26 euro.
- Objednávka**
Zboží se objednává písemně nebo emailem. Obdržená objednávka bude rovněž písemně potvrzena a doplněna o cenu a platební podmínky.
- První dodávky**
Pokud není dohodnuto jinak, první objednávky musí být hrazeny hotově, nebo předem na bankovní účet
- Vyhrazení práva na vlastnictví**
Zboží zůstává majetkem firmy Profilpas až do jeho úplného zaplacení. v případě neúplné platby, nedodržení platebních podmínek si Profilpas vyhrazuje právo na odebrání zboží a to i v případě, že bylo prodáno třetí straně. Objednavatel ručí za škody na zboží způsobené špatným zacházením, skladováním. Profilpas neručí za škody na materiálu, které vzniknou během použití zboží nebo při přípravě na použití.
- Platební podmínky**
Všechny platby za zboží musí být zaplacený v daném termínu splatnosti a způsobem, který je dohodnut s dodavatelem, v hotovosti nebo na uvedený bankovní účet. V případě nezaplacených faktur se další zboží připravené k expedici pozdrží do doby, než budou všechny platby uhrazeny.
- Reklamacce**
Všechny reklamacce musí být oznámeny písemně do 7 dnů od dodání zboží. Poškození, odcizení a chybějící zboží musí být nahlášeno dopravci, který zboží přivezl. V případě, že reklamacce nebude sepsána a oznámena dopravci se Profilpas zříká odpovědnosti. Profilpas nebude akceptovat žádné vrácení zboží, jehož objednávka byla zákazníkem potvrzena. Zboží se přepravuje na riziko příjemce. Případné poškození neopravňuje příjemce opozdit platbu za objednané zboží. V případě, že je reklamacce oprávněná, nahradí Profilpas zboží za zboží nové, nepoškozené.
- Garance a vady**
Profilpas se zavazuje věnovat se každé vadě, nedostatečné kvalitě, která se naskytne do 12ti měsíců od dodání výrobků. Tímto samozřejmě zůstávají v platnosti případy poškození uvedené v bodě 8. Reklamacce. Profilpas nepřijme zpět žádný produkt, bez předešlého písemného potvrzení o vrácení zboží od firmy Profilpas. Profilpas neručí za škody, způsobené vadným používáním, nebo použitím na jiné účely, než na jaké je produkt určen. Profilpas neručí za vady, kde je zřejmé, že vada nevznikla z důvodu špatné kvality produktu nebo jeho špatných vlastností, ale vznikla neodborným použitím, nebo špatnou volnou materiálu nakupujícím.

Seznam jednotlivých profilů

020/	106	88/6E	206 - 237	97/8I	213
023/	109	89/	202 - 203	97/8P	213
024/	109	89/ EI	202 - 203	97/8SF	213
026/	107	89/ TM	202	98/7E	210
030/	109	89/ TMEI	202	98/7G	210
040/	109	89/6L	203 - 238	98/7I	210
050/	133	89/6EI	203 - 238	98/7P	210
060/	133	89/613	204	98/7SF	210
076/	44	89/613EI	204	99/M	104
080/	133	89H/	202	99/R/	104
0100/	133	89H/ EI	202	99/T/	102 - 189
6/	119	90/ A	198	99/TR/26	102 - 189
10/	119	90/ E	199	100/	208
10/15	255	90/ G	199	101/74	208
19/	108	90/ I	199	105/7	205
21/	105	90/ MI	199	105/7E	205
22/A	108 - 182 - 183	90/ ME	199	105/7G	205
25/	108	90/ MG	199	105/7I	205
25/37/4	249	90/ MP	199	105/7P	205
25/37/B	251 - 253	90/ P	199	105/CB	205
30/	105	90/ SF	198	110/	160
35/	105	90/ SSF	198	111/ /F	157 - 190
37/61/4	249	90/ TMSF	198	124/	160
37/61/B	251 - 253	90/ TSF	198	125/	162
41/	105	90H/6ME	199	126/	161
45/	114	90H/6MG	199	126/L/F	235
46/	119	90H/6MI	199	126/LP/DX	235
50/A	182 - 183	90H/6MP	199	126/LP/SX	235
54/	119	90H/6SF	198	130/	159
55/	116	92/7	201	148/B	226
57/	116	93/	201	148/C	226
58/	158 - 184	94/169/4	249	150	164
60/105/4	249	94/169/B	251 - 253	150/	168
60/105/B	251 - 253	95/ E	209	150/280/4	249
61/	116	95/ G	209	150/280/B	251 - 253
63/A	182 - 183	95/ I	209	151	164
70/	159	95/ P	209	151/11	168
71/	159	95/ SF	209	152	164
72/	162	97/4E	211	154	165
73/	158 - 184	97/4G	211	155	165
74/	158 - 184	97/4I	211	155/16	168
75/F	157 - 190	97/4P	211	156	165
76/	160	97/4SF	211	161/11	169
78/	163	97/7E	212	163/	168
79/	162	97/7G	212	168/16	169
80/	161	97/7I	212	169	227
87/	158	97/7P	212	169/	169
87/6	206 - 237	97/7SF	212	170	227
88/6	206 - 237	97/8CB	213	170/	169
88/16SF	206	97/8E	213	171	227
88/16L/A	206 - 237	97/8G	213	171/11	169

172	226	740/	109	8582	222
173	226	750/	133	8596	222
174/	169	760/	133	8598	222
175/11	169	774/	43	8600	221
177/16	169	775/	43	8602	223
178/16	169	776/	43	8602/C	211 - 223 - 224 - 225
210/	42	777/	43	8602/E	223
210H/A	42	779/SF	43	8602/I	223
220/	42	780/	133	8602/P dx/sx	223
239/320/4	249	790/ ME	200	8603	224
239/320/B	251 - 253	790/ MES	200	8603/E	224
277/	42	790/ MG	200	8603/G	224
300/	118	790/ MGS	200	8603/I	224
311/	117	790/ MI	200	8603/P dx/sx	224
312/	117	790/ MIS	200	8605	216
370/	158	790/ MP	200	8606	216
373/	158	790/ MPS	200	8607	225
380/8	101	790/ SF	200	8607/E	225
399/10	104	799/	101	8607/G	225
399/M	104	799/T/	103	8607/I	225
399/R/	104	799/TS/	103	8607/P dx/sx	225
399/T/	103 - 189	799/U/	101	8608	217
399/TC/	103 - 189	4020/	106	8608/C	201 - 217 - 219
399/U	101	4026/	107	8610	45
419/	108	4030/	109	8611	45
422/AD	108 - 182 - 183	4050/	133	8612/10	220
425/	108	4060/	133	8613	219
430/	105	4080/	133	8614	220
441/	105	4150/11/S	168	8615	218
450/AD	182 - 183	4170/ /S	169	8616	218
455/	116	4300/	118	30046	267
457/	116	4311/	117	30049	267
461/	116	4312/	117	30052	267
470/	159	4399/R/10	104	AF/1	51 - 207
473/	158	4399/T	103	AI/	28 - 96 - 191
474/	158	4701/	118	AI/ /E	28
476/	160	4711/	117	AIF/	98
487/	158	4712/	117	AIL/	28
499/T	102	4720/	106	AIP/	28
700/	118	4722/	106	AIS/	28 - 96
701/	118	4726/	107	AIS/ /E	28
711/	117	4729/	107	AIX/	28 - 96
712/	117	4730/	109	AL/120/24	240
720/	106	4750/	133	AL/150/24	240
722/	106	4760/	133	AL/60/24	240
723/	109	4780/	133	AL/90/24	240
724/	109	4799/T	103	AX/2/	41
726/	107	4799/TS	103	BH/20	93
729/	107	7100/	133	BH/20/A	93
730/	109	8181	221	BI/40	63
732/SF/	118 - 185	8580	222	BI/40/A	63

Seznam jednotlivých profilů

BL/	62	CPEV/45/ /E	147	DJN/	99
BLA/	62	CPEV/45/ /G	147	DJN/ /EI	99
BLAH/	62	CPEV/72/	146	DJNF/	99
BP/20	93	CPEV/72/ /E	147	DT1	265
BP/20/A	93	CPEV/72/ /G	147	DT10	265
BP/22	92	CPGV/55/	144	DT2	265
BP/25	92	CPGV/55/ /E	144	DT3	265
BPK/20	93	CPGV/55/ /G	144	DT4	265
BPK/25	92	CPHA/	148	DT5	265
BPT/20	93	CPHV/	148	DT7	265
BPT/22	92	CPHA/ /E	148	FIX/J/30	187
BPT/25	92	CPHV/ /E	148	FIX/J/44	186
C/10/SF	176	CPLB	149 - 257	FIX/L/32	187
C/13/SF	176	CPLB/2	149 - 257	FIX/L/55	186
C/22/SF	176	CPLV/	149 - 257	FIX/T/19	187
C/4	180	CPLV/ /E	149 - 257	FIX/T/33	186
C/7/SF	174 - 175	CPLV/ /G	149 - 257	FL/C	262
CE/10/100	241	CPNV/45/	143	FMA/	40
CE/10/20	241	CPNV/45/ /E	143	FMAC/	40
CE/5/20	241	CPNV/45/ /G	143	FMAE/	40
CE/RGB/20	241	CPNVF/45/	143	FMAI/	40
CLA/	231	CPQV/50/	145	FMB/	40
CLA/8A	231	CPQV/50/ /E	145	FMBC/	40
CLA/8P	231	CPQV/50/G	145	FMBE/	40
CN28	265	CPQV/70/	145	FMBI/	40
CPCI/55/	140	CPQV/70/ /E	145	FMI/	40
CPCI/55/ /E	141	CPQV/70/G	145	FMIC/	40
CPCI/55/ /G	141	CR/N	256	FMICS/	40
CPCI/75/	140	D/4461/K	266	FMIE/	40
CPCI/75/ /E	141	D/4471/K	266	FMIES/	40
CPCI/75/ /G	141	DC1	265	FMII/	40
CPCI/95/	140	DC10	265	FMIIS/	40
CPCI/95/ /E	141	DC2	265	FMIS/	40
CPCI/95/ /G	141	DC3	265	G/2/SF	178
CPCV/30/	142	DC4	265	G/4/SF	179
CPCV/30/ /E	142	DC5	265	G/40/	132
CPCV/30/ /G	142	DC7	265	G/460/	132
CPCV/55/	140	DCE4	263	G/60/	132
CPCV/55/ /E	141	DF	264	G/705/F	190
CPCV/55/ /G	141	DI/	99	G/80/	132
CPCV/75/	140	DIMM/02	240	G/9/F	234
CPCV/75/ /E	141	DJA/	99	G/9P/DX	234
CPCV/75/ /G	141	DJA/ /EI	99	G/9P/SX	234
CPCV/95/	140	DJAF/	99	GA/	56 - 192
CPCV/95/ /E	141	DJG/	99	GAN/	57
CPCV/95/ /G	141	DJG/ /EI	99	GBL/ /C	62
CPCVF/55/	140	DJK/	99	GBL/ /E	62
CPEI/45/	146	DJK/ /EI	99	GBL/ /I	62
CPEI/45/ /E	147	DJKC/10	52	GBL/ /T	62
CPEI/45/ /G	147	DJKG/10	53	GF/	159
CPEV/45/	146	DJKGC/10	53	GG/2	82

GG/3	82	GTINX/I	58	L5/WW/33	240
GG/4	82	GTINX/T	58	L5/WW/67	240
GIC/	60	GTL/C	63	LA/I/	50
GIN/	58	GTL/E	63	LA/IS/	50
GIN/ /SA	58	GTL/I	63	LB/A	50
GINS/	58	GTL/T	63	LB/B/	50
GINS/ /SA	58	GTP/C	57 - 59	LDA/	50
GINX/	58	GTP/E	57 - 59	LDAD	51
GINX/ /SA	58	GTP/I	57 - 59	LDAG/	50
GJA/	131	GTP/T	57 - 59	LDB/	50
GJF/	131	GTV/E	56	LDRS/	50
GJS/10	131	GTV/I	56	LDS/	50
GM12/L	125	GU/30/	89	LDT/	50
GM/10	125	GU/40/	89	LDTM/	50
GM/72	162	GV/	56	LDV/	50
GM/78	163	GVNH/	57	LLA/20	230
GM/I	124	GWA/	131	LLA/20P	230
GM/R	162	H3502	166	LLA/20/10	230
GMP/I	124	H/5/F	189	LLA/30	230
GMR/44	161 - 235	IL/	46	LLA/30P	230
GP/	59	ILN/	46	LLB/30	230
GPS/6	82 - 83	ILNS/	46	LLB/30P	230
GPS1/ /19	82	ILNX/	46	LQL/2	232
GPS14/12	83	IP/40	44	MIN/	41 - 115
GPS2/	83	IPA/	31 - 153	NAN/	124
GPS3/ /10	84 - 85	IPB/	31 - 153	NE/	122
GPS3/ /11	84 - 85	IPI/	31 - 153	NF/	123
GPS3/ /12	84 - 85	IPV/	31	NIL/	125
GPS4/ /10	86 - 87	IR/C01	241	NIN/	125
GPS4/ /11	86 - 87	IR/C01NT	241	NJ/	122
GPS4/ /12	86 - 87	IR/C02	241	NL/	123
GPS5/10/	88	IR/C03	241	NPAN/	124
GPS5/11/	88	IR/W3	241	NTA/	126 - 188
GPS5/12/	88	JGA/	192	NTI/	126 - 188
GPU/	59	K10	266	NTO/	126
GR/80/	132	KL/1	262 - 263	NZA/	127 - 188
GTA/E	56	KL/1A	262 - 263	NZS/	127
GTA/I	56	KL/2	262 - 263	NZS/A/40	127
GTIN/C	58	KL/3	262 - 263	NZS/B/	112
GTIN/E	58	KL/C	263	NZS/L/	127
GTIN/G	58	KL/T1	262	NZS/S1	112
GTIN/I	58	KL/T2	262	NZS/S2	112
GTIN/T	58	KL/T3	262	P/5	255
GTINS/C	58	KL/X1	262	P1/10	249 - 251 - 253 - 254 - 256
GTINS/E	58	KL/X2	262	P1/80	249 - 251 - 253
GTINS/G	58	KL/X3	262	PA/	113
GTINS/I	58	L5/NW/33	240	PAE	90 - 136
GTINS/T	58	L5/NW/65NT	240	PAI	90 - 136
GTINX/C	58	L5/NW/67	240	PAIG/ /15	91 - 136
GTINX/E	58	L5/NW/67NT	240	PAIG/ /20	91 - 136
GTINX/G	58	L5/RGB/67	240	PAIG/ /28	91 - 136

Seznam jednotlivých profilů

PAIG/ /38	91 - 136	PT/6	181	RR/5	266
PAS/	129	PT/6/SA	181	RT/	32
POLISHING PASTE	266	PTC	261	RTM/	32
PB30	90 - 136	PTC/3000	261	RV/	32
PB5	90 - 136	PTC1	261	RVH/	32
PBA/	114	PTC1/3000	261	S/15/SF	176
PBA/5/A	188	PTC1A	261	S/4	180
PBAS/5/F	189	PTC1A/3000	261	S/9/SF	174 - 175
PBE/	128	PTC2	261	S/95	201 - 209 - 210 - 212
PBE30	137	PTC2/3000	261	S/97	213
PBE5	137	PTC3	261	SA/	157
PBH/	129	PTC3/3000	261	SA/G	157
PCC/01	256	PTC4	261	SAFETY-STEP	166 - 167
PCC/02	256	PTLN	261	SAR/10/12	154
PCC/03	256	PTS	261	SAR/8/15	154
PCC/04	256	PTWN	261	SB/	157
PCC/05	256	PTWN/1400	261	SB/G	157
PF12	90 - 136	PV/	30	SFL	262
PFFE/	130	PWD12	137	SGA/	152
PHDE/	130	PWP30	137	SGA/11L	234
PI/	61	QDC/1010	79	SGA/11P	234
PIA/	61 - 192	QDCC/1010	79	SGI/	152
PIN/	60	QDI/1010	79	SGK/	152
PLAF/	115	QDL/1010	79	SGN/	152
PN/	113	RA/	32 - 191	SIR/10/12	154
PNI/	113	RAS/	32	SIR/8/15	154
PNIS/	113	RB/	32	SIRS/10/12	154
PP/	68	RC/ /F	185	SIRS/8/15	154
PP50/	68	RC/411/CV	185	SIS/	155
PP/96	93 - 137 - 208 - 226 - 266	RC/415/CV	185	SIS/10/SF	155
PPL/5030/T	250	RC/47/CV	185	SIX/	155
PPL/D4	253	RC/49/CV	185	SKL/2	207 - 236
PPL/DLB	256	RC/5/F	189	SLIM/	75
PPL/DLT	256	RCF/	185	SLIM-I/	75
PPL/GM	253	RE/	38	SM/	152
PPL/GR	253	REC/ /100	39	SMA/	152 - 190
PPL/S	256	RECO/ /80	39	SMART/	77
PPL/T	253	RI/	34 - 191	SMART3/	77
PPL/TA	253	RIC/01	240	SMART-I/	77
PPL/TD	250	RIC/RGB/M	240	SN/	153
PPL/TD/GR	250	RIC/RGB/S	240	SNG/	153
PPL/TD/TT	250	RIL/	34	SP/	156
PPL/T2	251	RIN/	35	SP1	255
PPL/T3	251	RINS/	35	SP2	255
PPL/T4	251	RINX/	35	SP3	255
PPL/TT	253	RIP/	34	SS/4	266
PR30	90 - 136	RIS/	34	SS/5	266
PR5	90 - 136	RIX/	34	ST/7	126
PROFLEX MACHINE	267	RKN/	36	STA/	126
PT/4	181	RLN/	36	STI/	126
PT/4/SA	181	RPA/	37	SWA/	156

SWB/	156	TPS/410/CV	177	ZN/	96
T/	175 - 176	TPS/413/CV	177	ZNF/	98
TA/	33	TPS/47/CV	177	ZQAGN/	18
TAS/	33	TPU/	175 - 176 - 178 - 179	ZQAGN/ /EI	19
TAT/	33	TPZ/410/CV	177	ZQAL/10	233
TATM/	33	TPZ/413/CV	177	ZQAL/10B	233
TB/	33	TPZ/47/CV	177	ZQAL/10P	233
TE/	38	TU/6	175 - 176 - 178 - 179	ZQAN/	18 - 191
TEI/	38	TV/	33	ZQAN/ /EI	19
TEL/04	240	UA/	100	ZQAND/	22
TEL/RGB/04	240	UA/ /EI	100	ZQAND/ /EI	22
TGU/	89	UG/	100	ZQBN/	18
THIN/	73	UG/ /EI	100	ZQBN/ /EI	19
TIA/	33	UI/	100	ZQBRSN/	18
TIAS/	33	UI/ /EI	100	ZQBRSN/ /EI	19
TIAT/	33	UIS/	100	ZQBSN/	18
TIB/	33	UIS/ /EI	100	ZQBSN/ /EI	19
TIE/	34	UK/	100	ZQIM/ /EI	23
TIEL/	34	UK/ /EI	100	ZQIMP/ /EI	23
TIEN/	35	UKC/10	52	ZQIMS/ /EI	23
TIENS/	35	UKG/10	53	ZQIN/	23
TIENX/	35	UKGC/10	53	ZQIN/ /EI	23
TIEP/	34	UN/	100	ZQINP/	23
TIES/	34	UN/ /EI	100	ZQINP/ /EI	23
TIEX/	34	VITI	266	ZQINS/	23
TII/	34	XLC/	77	ZQINS/ /EI	23
TIIL/	34	XLC3/	77	ZQINX/	23
TIIN/	35	XLCC/	77	ZQINX/ /EI	23
TIINS/	35	XLL/	77	ZQKN/	24 - 191
TIINX/	35	XPC/	69	ZQKN/ /EI	24
TIIP/	34	XPD/	71	ZQLN/	24
TIIS/	34	XPF/	70	ZQLN/ /EI	24
TIIX/	34	XPI/	71	ZQP/	25
TIME/	35	XSC/	75	ZQP/ /EI	25
TIMI/	35	XSCC/	75	ZQTMN/	18
TIV/	33	XSL/	75	ZQTMN/ /EI	19
TLA/10/C1	231	XTC/	73	ZQTN/	18
TLA/10P/C1	231	XTCC/	73	ZQTN/ /EI	19
TLB/10/C1	231	XTL/	73	ZQVN/	18 - 20
TLB/10P/C1	231	XTT/	73	ZQVN/ /EI	19 - 21
TOP/ /E	47	Z/1/SF	174 - 175	ZQVNH/	18
TOP/ /ETM	47	Z/4	180	ZTM/	26
TOP/ /I	47	Z3/30/SF	176	ZV/	26 - 27
TOP/ /ITM	47	ZA/	26 - 96 - 191	ZVH/	26
TOP/A/	47	ZB/	26		
TOP/TM/	47	ZBG/	97		
TPAE/	37	ZBGF/	98		
TPAI/	37	ZBS/	26		
TPC/410/CV	177	ZG/	96		
TPC/413/CV	177	ZGF/	98 - 190		
TPC/47/CV	177	ZK/	29 - 96		

note

Lined writing area consisting of 24 horizontal lines for notes.



Profilpas S.p.A.

via Einstein, 38
35010 Cadoneghe
(Padova) Italy

tel. +39 049 8878411
fax +39 049 706692

info@profilpas.com
www.profilpas.com

Profilpas Czech s.r.o.

Bystrá 761/10
Praha 9
Horní Počernice
Česká Republika 193 00

Tel: +42 (0) 273 132 222
e-mail: profilpas@profilpas.cz



cod. 00457